

# marantz

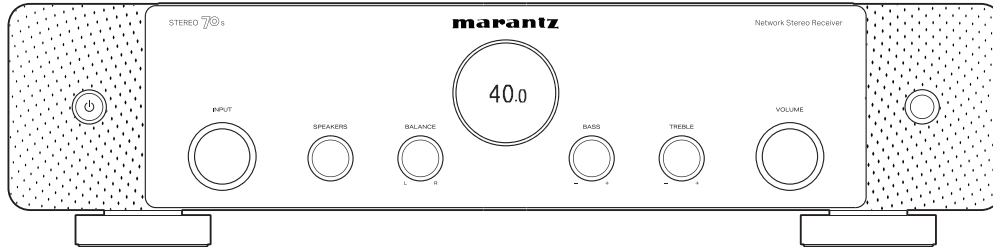

STEREO 70s

Hálózati sztereó vevőegység

Használati útmutató

|  |           |  |           |
|--|-----------|--|-----------|
| <b>Tartozékok</b>                        | <b>8</b>  | <b>TV csatlakoztatása</b>  | <b>34</b> |
| Az elemek behelyezése                    | 9         | Csatlakozás 1 : HDMI csatlakozóval felszerelt TV és kompatibilis az ARC-vel (Audio Return Channel)     | 35        |
| A távirányító működési tartománya        | 9         | Csatlakozás 2 : HDMI csatlakozóval felszerelt TV és nem kompatibilis az ARC-vel (Audio Return Channel) | 36        |
| <b>Jellemzők</b>                         | <b>10</b> | <b>Lejátszóeszköz csatlakoztatása</b>  | <b>37</b> |
| Kiváló minőségű hang                     | 10        | Set-top box csatlakoztatása (műholdas tuner/kábel TV)  | 38        |
| Nagy teljesítmény                        | 10        | Médialejátszó csatlakoztatása  | 39        |
| Könnyű kezelhetőség                      | 15        | Blu-ray Disc-lejátszó vagy DVD-lejátszó csatlakoztatása  | 40        |
| <b>Alkatrésznevek és funkciók</b>        | <b>16</b> | 8K-val kompatibilis játékkonzol vagy lejátszó eszköz csatlakoztatása                                   | 41        |
| Előlap                                   | 16        | Lemezjátszó csatlakoztatása  | 42        |
| Megjelenítés                             | 18        | <b>USB-memóriaeszköz csatlakoztatása az USB-porthoz</b>  | <b>43</b> |
| Hátsó panel                              | 20        | <b>DAB/FM antenna csatlakoztatása</b>  | <b>44</b> |
| Távirányító egység                       | 23        | <b>Csatlakozás otthoni hálózathoz (LAN)</b>  | <b>45</b> |
| <b>Kapcsolatok</b>                       |           | Vezetékes LAN  | 45        |
| <b>Hangszóró telepítés</b>               | <b>27</b> | Vezeték nélküli LAN  | 46        |
| <b>Hangszórók csatlakoztatása</b>        | <b>28</b> | <b>Külső vezérlőeszköz csatlakoztatása</b>   | <b>47</b> |
| A hangszórók csatlakoztatása előtt       | 28        | TÁVVEZÉRLŐ csatlakozók   | 47        |
| 2.1 csatornás hangszórók csatlakoztatása | 30        | FLASHER IN jack  | 49        |
| Második hangszórópár                     | 31        | <b>A tápkábel csatlakoztatása</b>  | <b>50</b> |
| Kétvezetékes csatlakozás                 | 32        |  |           |



## Lejátszás

|   |           |
|---|-----------|
| <b>Alapvető működés</b>                                     | <b>52</b> |
| A készülék bekapcsolása                                     | 52        |
| A bemeneti forrás kiválasztása                              | 52        |
| A hangerő beállítása  | 53        |
| A hang ideiglenes kikapcsolása (némítás)                    | 53        |
| Blu-ray Disc lejátszó/DVD lejátszó lejátszása               | 53        |
| <b>USB-memóriaeszköz lejátszása</b>                         | <b>54</b> |
| USB-memóriaeszközökön tárolt fájlok lejátszása              | 55        |
| <b>Zenehallgatás Bluetooth-eszközön</b>                     | <b>58</b> |
| Zenelejátszás Bluetooth-eszközről                           | 59        |
| Párosítás más Bluetooth-eszközökkel                         | 60        |
| Újracsatlakozás ehhez a készülékhez egy Bluetooth-eszközről | 61        |
| <b>Hanghallgatás Bluetooth fejhallgatón</b>                 | <b>62</b> |
| Hanghallgatás Bluetooth fejhallgatón                        | 63        |
| A Bluetooth fejhallgató hangerejének beállítása             | 64        |
| Újracsatlakozás Bluetooth fejhallgatóhoz                    | 64        |
| Bluetooth-fejhallgatók leválasztása                         | 65        |

|  |           |
|--|-----------|
| <b>FM/DAB adások hallgatása</b>  | <b>66</b> |
| FM adások hallgatása   | 67        |
| Ráhangelés a frekvencia megadásával (Direct Tune)                                | 69        |
| RDS keresés  | 69        |
| PTY keresés  | 70        |
| TP keresés   | 71        |
| Rádió szöveg   | 71        |
| A hangolási mód megváltoztatása (Tune Mode)                                      | 72        |
| Állomások hangolása és automatikus előbeállítása (Auto Előre beállított memória) | 72        |
| DAB-műsorok hallgatása   | 73        |
| DAB-adók automatikus keresése (Auto Scan)  | 74        |
| Az állomások vételi intenzitásának ellenőrzése (Tuning Aid)                      | 75        |
| A műsorszóró állomás sorrendjének beállítása (Station Order)                     | 75        |
| A dinamikatartomány elnyomása (DRC)  | 76        |
| A DAB-beállítások visszaállítása (DAB Initialize)                                | 76        |
| Az aktuális FM/DAB-állomás előretöltése (Preset Memory)                          | 77        |
| Előre beállított állomások hallgatása  | 78        |
| Adjon meg egy nevet az előre beállított műsorszóró állomásnak (Preset Name).     | 78        |
| Előre beállított adók kihagyása (Preset Skip)                                    | 79        |
| Előre beállított ugrás törlése   | 80        |



|   |           |   |            |
|---|-----------|---|------------|
| <b>Internetes rádióhallgatás</b>  | <b>81</b> | <b>Kényelmi funkciók</b>  | <b>100</b> |
| Internetes rádióhallgatás   | 82        | HEOS Kedvencek lejátszása   | 101        |
| <b>PC-n vagy NAS-on tárolt fájlok lejátszása</b>  | <b>83</b> | Hozzáadás a HEOS kedvencekhez   | 102        |
| PC-n vagy NAS-on tárolt fájlok lejátszása   | 84        | HEOS kedvencek törlése  | 102        |
| <b>A HEOS alkalmazás beszerzése</b>   | <b>87</b> | A bal és jobb hangszóró hangkimeneti egyensúlyának beállítása (Egyensúly) | 102        |
| HEOS számla   | 88        | A mélynyomó kimenetének beállítása (Subwoofer)                            | 103        |
| Lejátszás streaming zenei szolgáltatásokból   | 89        | A hangszín beállítása (Tone)  | 104        |
| Ugyanazt a zenét hallgatni több szobában  | 92        | A hangkésleltetés beállítása (Audio Delay)                                | 105        |
| <b>AirPlay funkció</b>  | <b>96</b> | A kívánt videó megjelenítése hanglejátszás közben (Video Select)          | 106        |
| Dalok lejátszása iPhone, iPod touch vagy iPad készülékről   | 97        | Ugyanaz a zene lejátszása minden zónában (All Zone Stereo)                | 107        |
| iTunes zenék lejátszása ezzel a készülékkel   | 97        |   | <b>108</b> |
| Egy dal lejátszása iPhone-ról, iPod touch-ról vagy iPad-ről több szinkronizált eszközök (AirPlay 2) | 98        | <b>Hangmód kiválasztása</b>   |            |
|   |           | Hangmód kiválasztása  | 108        |
| <b>Spotify Connect funkció</b>  | <b>99</b> | A hangüzemmód-típusok leírása   | 109        |
| Spotify zenék lejátszása ezzel a készülékkel  | 99        | <b>HDMI vezérlő funkció</b>   | <b>110</b> |
|   |           | Beállítási eljárás  | 110        |
|   |           | <b>Alvásidőzítő funkció</b>   | <b>111</b> |
|   |           | Az alvásidőzítő használata  | 112        |



|  |            |
|--|------------|
| <b>Intelligens kiválasztási funkció</b>                | <b>113</b> |
| A beállítások meghívása                                | 114        |
| A beállítások módosítása                               | 115        |
| <b>Panelzár funkció</b>                                | <b>117</b> |
| Minden gombművelet letiltása                           | 117        |
| A VOLUME kivételével minden gomb működésének letiltása | 118        |
| A panelzár funkció törlése                             | 118        |
| <b>Távoli zár funkció</b>                              | <b>119</b> |
| A távirányító érzékelő funkciójának letiltása          | 119        |
| A távérzékelő funkció engedélyezése                    | 120        |
| <b>Web vezérlő funkció</b>                             | <b>121</b> |
| A készülék vezérlése webes vezérléssel                 | 121        |
| <b>Lejátszás a ZONE2-ben (másik szoba)</b>             | <b>123</b> |
| ZONE2 csatlakoztatása                                  | 124        |
| A forrás lejátszása a ZONE2-ben                        | 125        |
| A hangerő beállítása a ZONE2-ben                       | 128        |

## Beállítások

|                             |            |
|-----------------------------|------------|
| <b>Menü térkép</b>          | <b>129</b> |
| Menü műveletek              | 134        |
| <b>Audio</b>                | <b>135</b> |
| M-DAX                       | 135        |
| Kötet                       | 136        |
| <b>Videó</b>                | <b>137</b> |
| HDMI beállítás              | 137        |
| HDMI Upscaler               | 141        |
| Képernyőn megjelenő kijelző | 142        |
| Képernyővédő                | 143        |
| 4K/8K jelformátum           | 143        |
| HDCP beállítása             | 145        |
| <b>Bemenetek</b>            | <b>146</b> |
| Bemenet hozzárendelése      | 146        |
| Forrás átnevezése           | 149        |
| Források elrejtése          | 149        |
| Forrásszint                 | 149        |
| <b>Hangszórók</b>           | <b>150</b> |
| Hangszóró elrendezés        | 150        |
| Távolságok                  | 151        |
| Szintek                     | 152        |
| Haladó                      | 152        |



|                        |            |   |            |
|------------------------|------------|---|------------|
| <b>Hálózat</b>         | <b>153</b> | <b>Általános</b>                                    | <b>162</b> |
| Információ             | 153        | Nyelv   | 162        |
| Kapcsolat              | 153        | Használati útmutató                                 | 162        |
| Wi-Fi beállítása       | 154        | ECO   | 162        |
| Beállítások            | 155        | Bluetooth adó                                       | 166        |
| Hálózati vezérlés      | 157        | ZONE2 beállítása                                    | 167        |
| Barátságos név         | 157        | Zóna átnevezése                                     | 168        |
| Diagnosztika           | 158        | Smart Select  | 168        |
| AirPlay                | 159        | Elülső kijelző                                      | 169        |
| Spotify Connect        | 159        | Firmware  | 169        |
| Wi-Fi és Bluetooth     | 160        | Információ  | 171        |
| <b>HEOS</b>            | <b>161</b> | Felhasználási adatok                                | 174        |
| Ön nem jelentkezett be | 161        | Mentés és betöltés                                  | 174        |
| Ön már bejelentkezett  | 161        | Beállítás zár                                       | 175        |
|                        |            | Reset   | 175        |
|                        |            | <b>A CD-lejátszó működtetése a távirányítóval</b>   | <b>176</b> |
|                        |            | <b>A működési zóna korlátozása a távirányítóval</b> | <b>177</b> |
|                        |            | <b>A távirányító háttérvilágításának beállítása</b> | <b>178</b> |
|                        |            | A háttérvilágítás kikapcsolása                      | 178        |



## Tippek

|   |            |
|---|------------|
| <b>Tippek</b>   | <b>180</b> |
| <b>Hibaelhárítás</b>  | <b>181</b> |
| A tápegység nem kapcsol be / A tápegység kikapcsol.   | 182        |
| A műveletek nem végezhetők el a távirányítóval  | 183        |
| A készülék kijelzője nem mutat semmit   | 183        |
| Nem jön ki hang   | 184        |
| A kívánt hang nem jön ki  | 185        |
| A hang megszakad vagy zaj keletkezik  | 187        |
| A TV-n nem jelenik meg videó  | 188        |
| A menüképernyő nem jelenik meg a TV-n   | 189        |
| A menüképernyő és a műveletek megjelenített tartalmának színe a televízióban más, mint a normál | 189        |
| Az AirPlay nem játszható le   | 190        |
| Az USB memóriaeszközök nem játszhatók le  | 191        |
| Bluetooth nem játszható le  | 192        |
| Az internetes rádiót nem lehet lejátszani   | 194        |
| A PC-n vagy NAS-on lévő zenefájlok nem játszhatók le  | 195        |
| Különböző online szolgáltatások nem játszhatók le   | 196        |
| A HDMI Control funkció nem működik  | 196        |
| Nem tud csatlakozni egy vezeték nélküli LAN-hálózathoz  | 197        |
| Hibaüzenetek frissítése   | 198        |
| <b>Gyári beállítások visszaállítása</b>   | <b>199</b> |
| <b>Hálózati beállítások visszaállítása</b>  | <b>200</b> |
| <b>Gyári visszaállítás</b>  | <b>201</b> |

## Függelék

|   |            |
|---|------------|
| <b>A HDMI-ről</b>                                     | <b>202</b> |
| <b>A videojelek és a TV-kimenet közötti kapcsolat</b> | <b>205</b> |
| <b>USB-memóriaeszközök lejátszása</b>                 | <b>207</b> |
| <b>Bluetooth-eszköz lejátszása</b>                    | <b>208</b> |
| <b>PC-n vagy NAS-on mentett fájl lejátszása</b>       | <b>209</b> |
| <b>Internetes rádió lejátszása</b>                    | <b>210</b> |
| <b>Személyes memória plusz funkció</b>                | <b>210</b> |
| <b>Utolsó funkció memória</b>                         | <b>210</b> |
| <b>A kifejezések magyarázata</b>                      | <b>211</b> |
| <b>Védjegyinformációk</b>                             | <b>215</b> |
| <b>Műszaki adatok</b>                                 | <b>217</b> |
| Audio szekció   | 217        |
| Tuner szakasz   | 218        |
| DAB tuner rész  | 218        |
| Vezeték nélküli LAN szakasz                           | 219        |
| Bluetooth szekció                                     | 220        |
| Általános   | 221        |
| <b>Index</b>  | <b>223</b> |







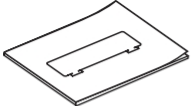

Köszönjük, hogy megvásárolta ezt a Marantz terméket.

A megfelelő működés biztosítása érdekében a termék használata előtt olvassa el figyelmesen ezt a használati útmutatót. Miután elolvasta ezt a kézikönyvet, mindenképpen őrizze meg a későbbi használatra.

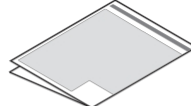
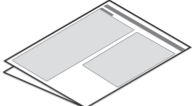
## Tartozékok

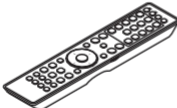
Ellenőrizze, hogy a következő alkatrészek a termékkel együtt vannak-e szállítva.

|   |   |   |  |   |
|---|---|---|--|---|
|  <p>Gyorsindítási útmutató</p> |  <p>Biztonsági utasítások</p>        |  <p>Óvintézkedések az akkumulátorok használatával kapcsolatban</p> |  <p>A rádióval kapcsolatos megjegyzések</p>                      |  <p>Hálózati kábel</p> |
|  <p>DAB/FM beltéri antenna</p> |  <p>Távírányító egység (RC052SR)</p> |  <p>2x R03/AAA akkumulátor</p>                                     |  <p>Külső antennák a Bluetooth/vezeték nélküli kapcsolathoz</p> |   |



## Az elemek behelyezése

### 1 Távolítsa el a hátsó fedelet a nyíl irányába, és vegye le.

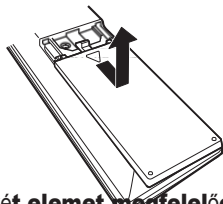

### 2 Helyezze be a két elem megfelelően az elemtartóba a jelzett módon.

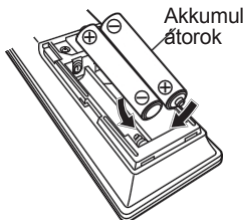

### 3 Tegye vissza a hátsó fedelet.

## MEGJ EGYZÉ S

- 0 Az akkumulátor folyadéknak a károsodását vagy szivárgását megakadályozandó:
  - 0 Ne használjon új akkumulátort a réggel együtt.
  - 0 Ne használjon két különböző típusú akkumulátort.
- 0 Vegye ki az elemeket a távirányítóból, ha azt hosszú ideig nem használja.
- 0 Ha az elemfolyadék szivárog, óvatosan törölje le a folyadékot az elemtartó belsejéről, és helyezzen be új elemeket.

## A távirányító működési tartománya

A távvezérlő egységet működtetés közben irányítsa a távérzékelőre.

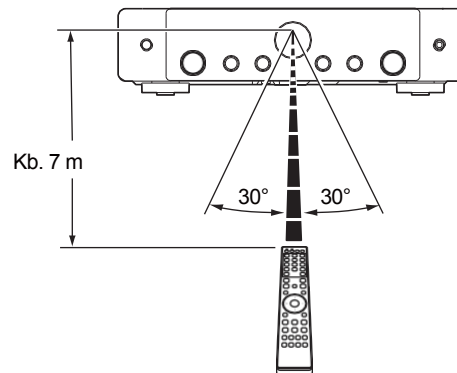

## Jellemzők

### Kiváló minőségű hang

#### 0 Nagy teljesítményű erősítő (100 watt x 2 csatorna)

A teljesítményerősítő áramkör egy teljesítménytranszformátorral és teljesítménytranszformátorral készül.

sztereó vevőkészülékekhez tervezett tápkondenzátorok, és diszkrét alkatrészszerkezetet használ, így erőteljes, kiváló minőségű hangvisszaadás érhető el.

#### 0 Kettős differenciál D/A átalakító áramkör

A zaj csökkentése érdekében kettős differenciáláramkört használnak, így tisztább hanglejátszást érnek el.

### Nagy teljesítmény

#### 0 8K 60Hz bemenet/kimenet támogatott

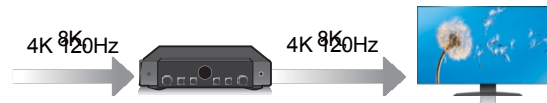

8K Ultra HD (nagy felbontású) használatakor a videójelek be- és kimeneti sebessége 60 képkocka/másodperc (60p). Ha 8K Ultra HD és 60p videójel bemenettel kompatibilis TV-hez csatlakoztatjuk, akkor a csak nagy felbontású képeken elérhető realizmus érzetét élvezhetjük, még a gyorsan mozgó videók megtekintésekor is.

Ez a készülék támogatja a HDR-tartalmak széles skáláját, így még nagyobb felbontású videót biztosít.

#### 0 HDCP 2.3

Ez a készülék kompatibilis a HDCP 2.3 szerzői jogi védelmi szabványnak megfelelően.

### 0 Digitális videoprocesszor 1080p / 4K felskálázása 8K-ra

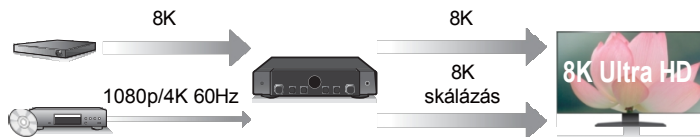

Ez a készülék 8K videó felskálázási funkcióval van felszerelve, amely lehetővé teszi az 1080p/4K videó 8K (7680 × 4320 pixel) felbontású kimenetét HDMI-n keresztül. Ez a funkció lehetővé teszi, hogy a készülék egyetlen HDMI-kábellel csatlakoztatható legyen a TV-hez, és nagyfelbontású képet produkáljon bármilyen videóforráshoz.

### 0 HDMI-csatlakozás lehetővé teszi a különböző digitális AV-eszközök csatlakoztatását (6 bemenet, 1 kimenet).

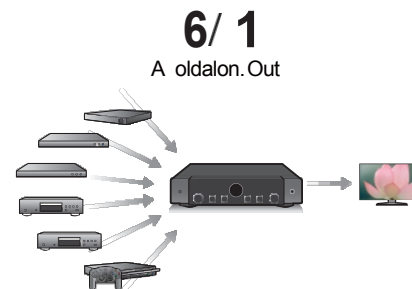

Ez a készülék 6 HDMI bemenettel és 1 HDMI kimenettel rendelkezik, amelyek lehetővé teszik a különböző HDMI-kompatibilis eszközök, például Blu-ray Disc-lejátszók, játékkonzolok és HD videokamerák csatlakoztatását.

- 0 **A készülék a hálózati funkciók, például az internetes rádió stb. mellett <sup>AirPlay®</sup> funkcióval is fel van szerelve (v 96. o.).**

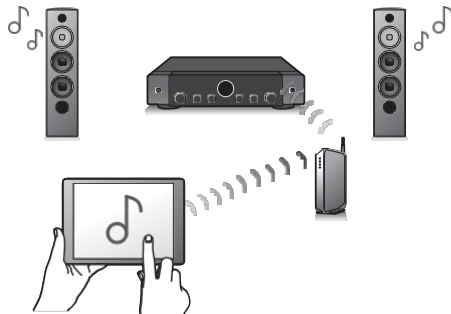

A tartalmak széles skáláját élvezheti, beleértve az internetes rádióhallgatást, a számítógépen tárolt hangfájlok lejátszását. Ez a készülék támogatja az Apple AirPlay funkciót is, amellyel <sup>iPhone®</sup>, iPad®, iPod touch® vagy iTunes® készülékről streamelheti zenei könyvtárát.

- 0 **Támogatja az AirPlay 2® vezeték nélküli audiót**

Több AirPlay 2 kompatibilis eszköz/hangszóró szinkronizálása egyidejű lejátszáshoz. Ez a készülék támogatja az AirPlay 2-t, és iOS 11.4 vagy újabb verziószámot igényel.

- 0 **DSD és FLAC fájlok lejátszása USB-n és hálózaton keresztül**

Ez a készülék támogatja a nagy felbontású audioformátumok, például a DSD (5,6 MHz) és a 192 kHz-es FLAC fájlok lejátszását. A nagy felbontású fájlok kiváló minőségű lejátszását biztosítja.

- 0 **A Bluetooth-eszközökkel való vezeték nélküli kapcsolat könnyen megvalósítható (v 58. o.)**

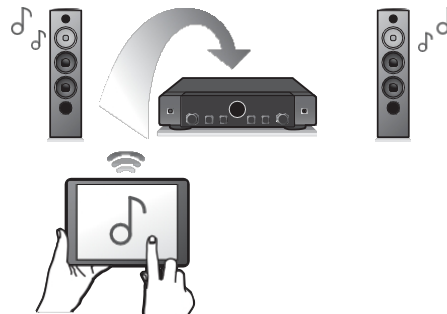

A zenét egyszerűen, vezeték nélkül csatlakoztathatja okostelefonjához, táblagépjéhez, számítógépéhez stb.

### Bluetooth fejhallgató csatlakoztatása

Ez a készülék képes a Bluetooth átvitelére, így vezeték nélkül élvezheti a hangot a Bluetooth fejhallgatón keresztül.

A lejátszás történhet a csatlakoztatott hangszórók és Bluetooth fejhallgatók egyidejű használatával, vagy csak a Bluetooth fejhallgatók használatával.

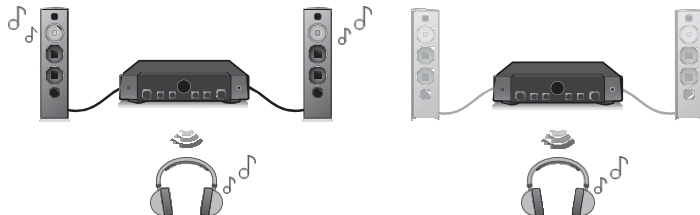

### Multi-Room audio (v. 107. o.)

GMAIN ZONEH

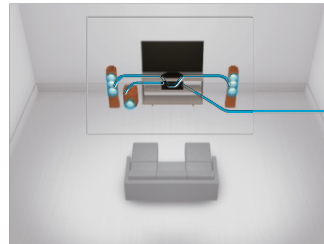

GZONE2H

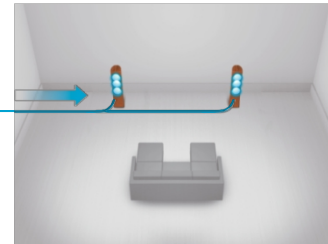

A MAIN ZONE és a ZONE2 megfelelő bemenetei kiválaszthatók és lejátszhatók.

Ezenkívül az All Zone Stereo funkció használatakor a MAIN ZONE-ban lejátszott zene az összes zónában egyszerre élvezhető. Ez akkor hasznos, ha azt szeretné, hogy a BGM az egész házban terjedjen.

### Energiatakarékos kialakítás

Ez a készülék ECO üzemmód funkcióval van felszerelve, amely lehetővé teszi a zene és a filmek élvezetét, miközben csökkenti az energiafogyasztást a használat során, valamint automatikus készenléti funkcióval, amely automatikusan kikapcsolja az áramellátást, amikor a készülék nincs használatban. Ez segít csökkenteni a felesleges energiafelhasználást.

- 0 **Kompatibilis a "Marantz AVR Remote" Appz alkalmazással a készülék alapvető műveleteinek elvégzéséhez iPad, iPhone vagy Android™ eszközökkel (Google, Amazon Kindle Fire).**



A Marantz AVR Remote alkalmazással teljes mértékben vezérelheti ezt a készüléket, valamint hozzáférhet a beállítási menüjéhez a részletes beállításokhoz telefonjáról vagy táblagépről. A "Marantz AVR Remote" alkalmazás gyors hozzáférést biztosít a vevőegység állapotjelzőjéhez, az opciós menükhöz, a Marantz Blu-ray Disc lejátszó vezérléséhez és az online használati útmutatóhoz is az Ön kényelme érdekében.

- z Töltse le a megfelelő "Marantz AVR Remote" alkalmazást iOS vagy Android készülékére. Ezt a készüléket ugyanahhoz a LAN-hoz vagy Wi-Fi-hez (vezeték nélküli LAN) hálózathoz, amelyhez az iPad, iPhone vagy Android™ csatlakozik.

- 0 **A HEOS streaming zenét biztosít kedvenc online zenei forrásaiból**

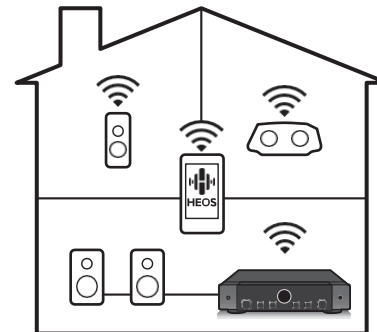

HEOS vezeték nélküli többszobás hangrendszer, amely lehetővé teszi, hogy kedvenc zenéit bárhol és bárhol élvezhesse otthonában. A meglévő otthoni hálózat és a HEOS App (elérhető iOS, Android és Amazon készülékekre) használatával felfedezheti, böngészheti és lejátszhatja a zenét saját zenei könyvtárából vagy számos online streaming zenei szolgáltatásból.

Ha több, beépített HEOS-szal rendelkező termék csatlakozik ugyanahhoz a hálózathoz, akkor csoportosíthatók, hogy ugyanazt a zenét játsszák le egyszerre az összes terméken, vagy különböző zenét játszanak le mindegyik terméken.

## Könnyű kezelhetőség

### 0A "Setup Assistant" könnyen követhető beállítási utasításokat biztosít

Először válassza ki a nyelvet, amikor a rendszer kéri. Ezután egyszerűen kövesse a TV képernyőjén megjelenő utasításokat a hangszórók, a hálózat stb. beállításához.

### 0 Könnyen használható grafikus felhasználói felület

Ez a készülék grafikus felhasználói felülettel van felszerelve a jobb kezelhetőség érdekében.



# Alkatrésznevek és funkciók

## Előlap

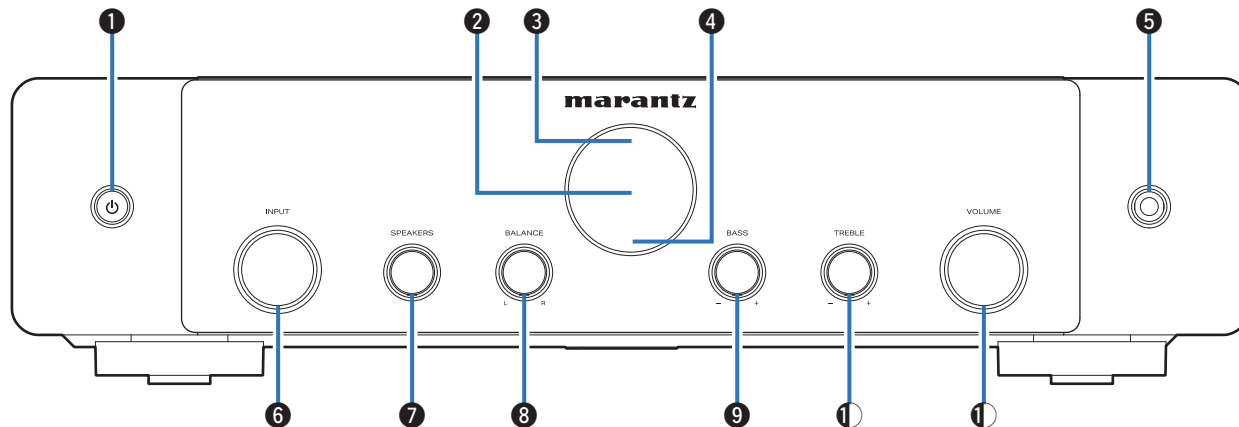

A részleteket lásd a következő oldalon.

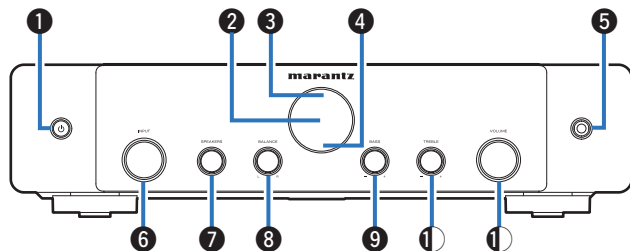

### 1 Bekapcsoló gomb (X)

A FŐZÓNA (szoba, ahol ez a készülék található) be- és kikapcsolására szolgál (készületi állapot). (✓ 52. oldal)

### B kijelző

Ez különböző információkat jelenít meg. (v 18. o.)

### 3 Távvezérlő érzékelő

Ez fogadja a jeleket a távirányító egységtől. (v 9. oldal)

### D Védőáramkör-jelző

Akkor villog, ha a védelmi áramkör működésbe lépett. (v 182. o.)

### E Fejhallgató-csatlakozó (PHONES)

Ezt a fejhallgató csatlakoztatására használják.

Ha a fejhallgatót ebbe a csatlakozóba csatlakoztatja, a csatlakoztatott hangszórókból vagy a SUBWOOFER csatlakozókból többé nem fog hangjelzés érkezni.

#### MEGJ

#### EGYZÉ

#### S

0 A halláskárosodás megelőzése érdekében ne emelje túlságosan a hangerőt, amikor a fejhallgató.

### F INPUT választógomb

Ez választja ki a bemeneti forrást. (✓

52. o.) **G Hangszóróváltó gomb**

**(SPEAKERS)** Ez választja ki a hangkimenet hangszóróját.

### H Balance gomb (BALANCE)

Ezzel a bal és a jobb hangszóró kimeneti hangerejének egyensúlyát állíthatja be.

### I Basszuszabályozó gomb (BASS)

Ez a beállítás a basszus hangerejét állítja be.

### 4 Magasságszabályozó gomb (TREBLE)

Ez a beállítás a magas hangok hangerejét állítja be.

### K VOLUME gomb

Ezzel beállítható a hangerőszint. (v 53. o.)

## Megjelenítés

Itt jelenik meg a bemeneti forrás neve, a hangmód, a beállítási értékek és egyéb információk.

### n Standard kijelző

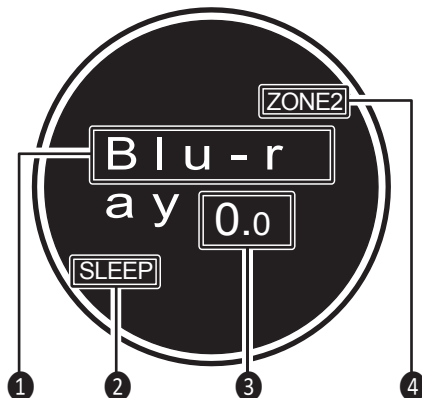

#### 1 Bemeneti forrásjelző

Az aktuálisan kiválasztott bemeneti forrás neve jelenik meg.

Ha a bemeneti forrás nevét a menü "Forrás átnevezése" menüpontjával módosította, a bemeneti forrás neve a módosítás után jelenik meg. (✓ 149. o.)

#### B Alvásidőzítő kijelző

Ez világít, amikor az alvó üzemmód van kiválasztva. (v 111. o.)

#### 3 Hangerőjelző

#### D ZONE2 bekapcsolva kijelző

Kigyullad, amikor a ZONE2 tápellátása bekapcsol.



## n Tuner kijelző

Ezek a vételi feltételeknek megfelelően világítanak, ha a bemeneti forrás "Tuner" értékre van állítva.



**E** Világít, ha az adás megfelelően van beállítva.

**F** Világít, ha FM sztereó adásokat fogad.



## Hátsó panel

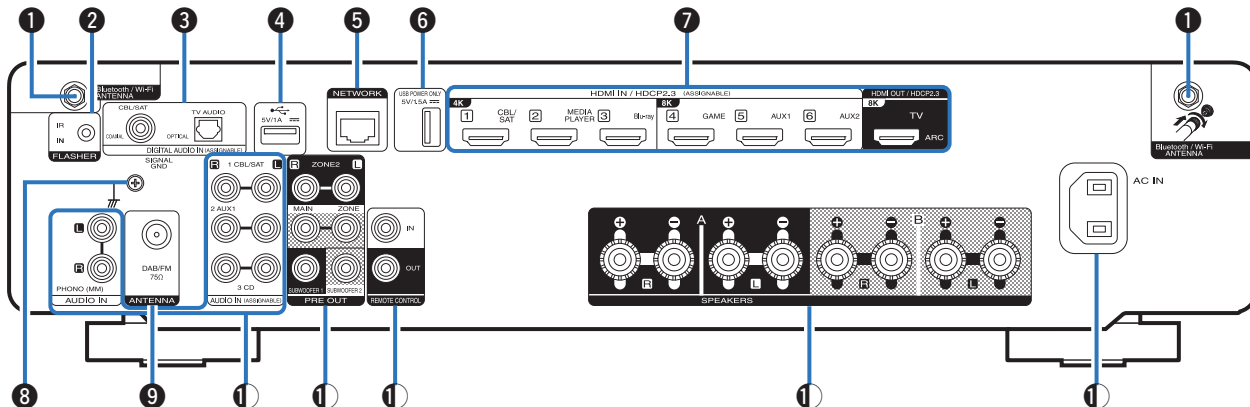

A részleteket lásd a következő oldalon.

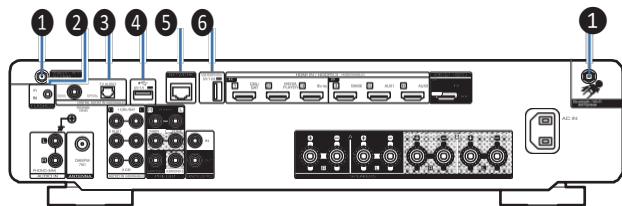

### 1 Bluetooth/vezeték nélküli LAN antennacsatlakozók

A mellékelt külső antennák csatlakoztatására szolgál a Bluetooth/vezeték nélküli csatlakozáshoz, amikor vezeték nélküli LAN-on keresztül csatlakozik egy hálózathoz, vagy amikor Bluetooth-on keresztül csatlakozik egy kézi eszközhöz. (✓ 46. o.)

- ① Helyezze a Bluetooth/vezeték nélküli kapcsolathoz szükséges külső antennákat egyenletesen a hátsó csavaros csatlakozóra.
- B Fordítsa az óramutató járásával megegyező irányba, amíg az antennák teljesen csatlakoztatva lesznek.
- C A legjobb vétel érdekében fordítsa az antennát felfelé.

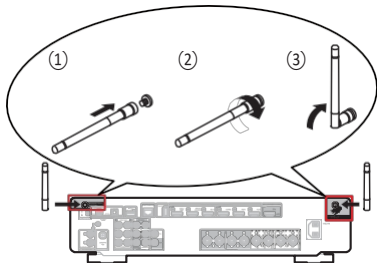

### B FLASHER IN csatlakozó

Vezérlő BOX vagy más hasonló vezérlőberendezések használatakor a következők vezérlésére használatos ez az egység.

### 6 Digitális audiocsatlakozók (DIGITAL AUDIO)

Digitális audiocsatlakozókkal felszerelt eszközök csatlakoztatására szolgál.

- 0 "Csatlakozás 2 : HDMI-csatlakozóval felszerelt és az ARC (Audio Return Channel) funkcióval nem kompatibilis TV" (v. 36. o.)
- 0 "Set-top box csatlakoztatása (műholdas tuner/kábel TV)" (v 38. o.)

### D USB-port (T)

USB-tárolók (például USB-memóriaeszközök) csatlakoztatására szolgál. (✓ 43. o.)

### E HÁLÓZAT csatlakozó

Vezetékes LAN-hálózathoz való csatlakozáskor a LAN-kábelhez való csatlakoztatásra szolgál. (✓ 45. o.)

### F USB-port (TÁMOGATÁS)

Használható streaming médialejátszók stb. működtetésére.



- 0 Használja a készülékhez mellékelt hálózati adaptert, ha 5 V/1,5 A vagy annál nagyobb feszültségű tápellátásra van szükség.
- 0 USB-memóriaeszközről származó tartalom lejátszásához csatlakoztassa a D USB-porthoz.

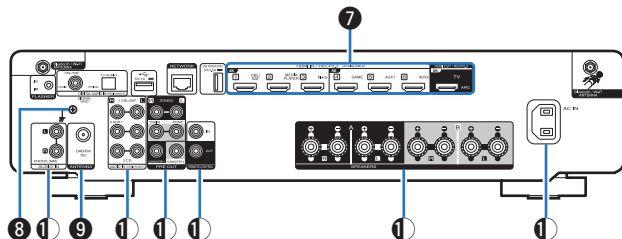

### G HDMI csatlakozók

HDMI-csatlakozóval ellátott eszközök csatlakoztatására szolgál.

- o "Csatlakozás 1 : HDMI-csatlakozóval felszerelt és ARC (Audio Return Channel) kompatibilis TV" (v. 35. o.)
- o "Csatlakozás 2 : HDMI-csatlakozóval felszerelt és az ARC (Audio Return Channel) funkcióval nem kompatibilis TV" (v. 36. o.)
- o "Set-top box csatlakoztatása (műholdas tuner/kábel TV)" (v 38. o.)
- o "Médialejátszó csatlakoztatása" (v 39. o.)
- o "Blu-ray Disc-lejátszó vagy DVD-lejátszó csatlakoztatása" (v 40. o.)
- o "8K-val kompatibilis játékkonzol vagy lejátszó eszköz csatlakoztatása" (✓ 41. o.)

### H SIGNAL GND csatlakozó

A lemezjátszó földkábelének csatlakoztatására szolgál. (v 42. oldal)

### I DAB/FM antennacsatlakozó (ANTENNA)

DAB/FM antenna csatlakoztatására szolgál. (v 44. o.)

### ④ Analóg audiocsatlakozók (AUDIO)

Analóg audiocsatlakozókkal felszerelt eszközök csatlakoztatására szolgál.

- o "Set-top box csatlakoztatása (műholdas tuner/kábel TV)" (v 38. o.)
- o "Lemezjátszó csatlakoztatása" (v 42. o.)

### K PRE OUT csatlakozók

Beépített erősítővel vagy teljesítményerősítővel rendelkező mélynyomó csatlakoztatására szolgál.

- o "A mélynyomó csatlakoztatása" (v 29. o.)
- o "Teljesítményerősítőt használó hangszórók csatlakoztatása" (v 33. o.)
- o "ZONE2 csatlakoztatása" (v. 124. o.)

### L TÁVVEZÉRLŐ csatlakozók

Infravörös vevők/adók csatlakoztatására szolgál, hogy ezt a készüléket és külső eszközöket egy másik helyiségből lehessen működtetni. (✓ 47. o.)

### M Hangszóró csatlakozók (SPEAKERS)

Hangszórók csatlakoztatására szolgál.

- o "2.1 csatornás hangszórók csatlakoztatása" (v 30. o.)
- o "Második hangszórópár" (v 31. o.)
- o "Kétvezetékes csatlakozás" (v. 32. oldal)

### N AC bemenet (AC IN)

A tápkábel csatlakoztatására szolgál. (v 50. o.)

### MEGJ EGYZÉ

#### S

- o Ne érintse meg a hátlapon lévő csatlakozók belső csapjait. Az elektrosztatikus kisülés maradandó károsodást okozhat a készülékben.

## Távírányító egység

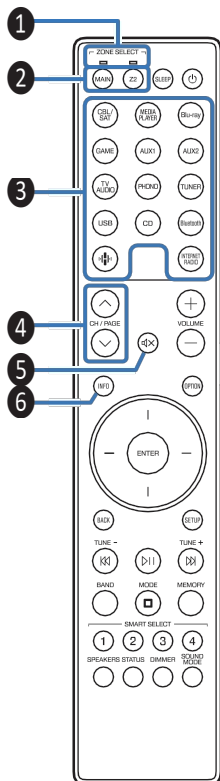
**1 Zóna üzemmódjelzők**

A kezelt zóna kijelzője világít.

**B ZONE SELECT gombok (MAIN, Z2)**

Ezek kapcsolják azt a zónát (MAIN ZONE, ZONE2), amelyet a távvezérlőn keresztül működtet.

- o "Különböző források lejátszása a MAIN ZONE és a ZONE2-ben" (v p. 127)
- o "Menüműveletek" (v. 134. o.)
- o "A működési zóna korlátozása a távirányítóval" (v 177. o.)

**© Bemeneti forrás kiválasztó gombok**

Ezek választják ki a bemeneti forrást.

- o "A bemeneti forrás kiválasztása" (v 52. o.)
- o "Különböző források lejátszása a MAIN ZONE és a ZONE2 zónában" (v p. 127)

**D Csatorna/oldal kereső gombok (CH/PAGE ml)**

Ezek az előbeállításokhoz regisztrált rádióállomások kiválasztása vagy az oldalak váltása. (v 78. o.)

**E MUTE gomb =**

Ez elnémítja a kimeneti hangot.

- o "A hang ideiglenes kikapcsolása (némítás)" (v 53. o.)
- o "A hang ideiglenes kikapcsolása (némítás)" (v. 128. o.)

**F Információ gomb (INFO)**

Ez megjeleníti az állapotinformációkat a TV képernyőjén. (v 173. o.)

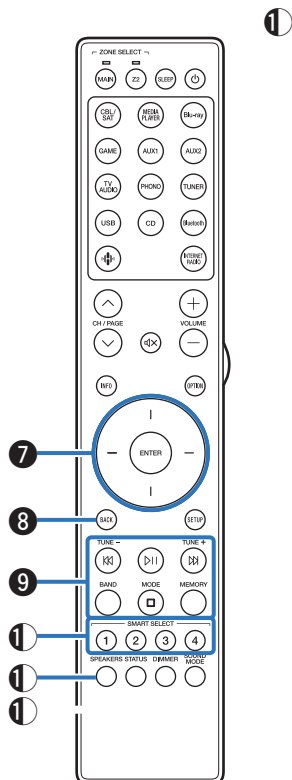

### G kurzor gombok

Ezek a kiválasztott tételek.

### H BACK gomb

Ezzel visszatér az előző képernyőre.

### I Rendszer gombok

Ezek a lejátszással kapcsolatos műveleteket hajtanak végre. **Hangolás fel / Hangolás le gombok (TUNE +, -)** Ezek a hangolót működtetik. (v 67. o.)

### Sávválasztó gomb (BAND)

Ez kapcsolja a vételi sávot. (v 68., 73. o.)

### Hangolási mód kiválasztó gomb (MODE)

Ezzel átkapcsolja a hangolási módot. (v 68., 73. o.)

### Előre beállított memória gomb (MEMORY)

Az aktuálisan beállított megszóró állomás. (v 68., 73. o.)

### ④ SMART SELECT gombok (1-4)

Ezek az egyes gombokhoz regisztrált beállításokat hívják elő, például a bemeneti forrás, a hangerőszint és a hangmód beállításait. (v 113. o.)

### K Hangszóróváltó gomb (SPEAKERS)

Ez választja ki a hangszórót a hangkimenethez.

### L STATUS gomb

Minden egyes megnyomásával átkapcsolja a kijelzőn megjelenő állapotinformációkat.

### M Távvezérlő jeladó

Ez továbbítja a távvezérlő egység jeleit. (v 9. oldal)

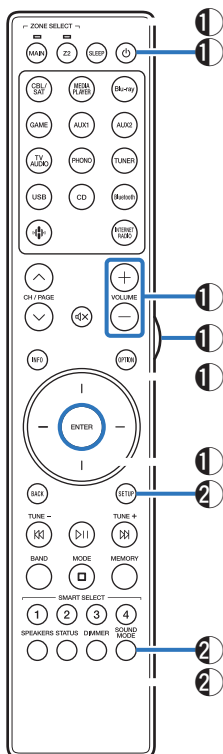
**N SLEEP gomb**

Ez állítja be az alvásidőzítőt. (v 111. o.)

**O POWER gomb (X)**

Ez kapcsolja be/ki a tápellátást.

- o "A készülék bekapcsolása" (v 52. o.)
- o "Különböző források lejátszása a MAIN ZONE és a ZONE2 zónában" (v p. 127)

**P VOLUME gombok (nem)**

Ezek a hangerőszintet állítják be.

- o "A hangerő beállítása" (v 53. o.)
- o "A hangerő beállítása a ZONE2-ben" (v 128. o.)

**Q Fény gomb**

Ez bekapcsolja a háttérvilágítást kb. 5 másodpercre. (v 178. o.)

**R OPTION gomb**

Ez megjeleníti az opciós menüt a TV-képernyőn.

**S ENTER gomb**

Ez határozza meg a kiválasztást.

**T SETUP gomb**

Ezzel megjelenik a menü a TV-képernyőn. (v 134. o.)

**U SOUND MODE gomb**

Ezek választják ki a hangmódot. (v 108. o.)

**V DIMMER gomb**

Minden egyes megnyomásával átkapcsolja a kijelző fényerejét. (v 169. o.)

## ■ Tartalomjegyzék







|  |    |
|--|----|
| Hangszóró telepítés                              | 27 |
| Hangszórók csatlakoztatása                       | 28 |
| TV csatlakoztatása                               | 34 |
| Lejátszóeszköz csatlakoztatása                   | 37 |
| USB-memóriaeszköz csatlakoztatása az USB-porthoz | 43 |
| DAB/FM antenna csatlakoztatása                   | 44 |
| Csatlakozás otthoni hálózathoz (LAN)             | 45 |
| Külső vezérlőeszköz csatlakoztatása              | 47 |
| A tápkábel csatlakoztatása                       | 50 |

### MEGJ

- 0 **MEGJEGYZÉS** Csatlakoztassa a tápkábelt, amíg minden csatlakoztatás be nem fejeződött. Ha azonban a "Setup Assistant" fut, kövesse a "Setup Assistant" (a különálló "Gyorsindítási útmutató" 8. oldala) képernyőjén található utasításokat a csatlakozások elvégzéséhez. (A "Setup Assistant" működése közben a bemeneti/kimeneti csatlakozók nem vezetnek áramot.)
- 0 Ne kösse össze a tápkábeleket a csatlakozókábelekkel. Ez zajt okozhat.

## ■ Csatlakozásokhoz használt kábelek

Biztosítsa a szükséges kábeleket a csatlakoztatni kívánt eszközöknek megfelelően.

|                           |   |
|---------------------------|---|
| Hangszóró kábel           |  |
| Subwoofer kábel           |  |
| HDMI kábel                |  |
| Koaxiális digitális kábel |  |
| Optikai kábel             |  |
| Audiokábel                |  |
| LAN kábel                 |  |

## Hangszóró telepítés

Határozza meg a hangszórórendszert a hangszórók számától függően.

használ, és telepítse az egyes hangszórókat és mélysugárzókat a helyiségben. A hangszórók telepítését egy tipikus telepítés példáján keresztül magyarazzuk el.

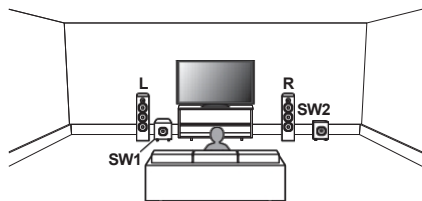

**L/R**  
(BALRA/JOB  
BRA  
hangszóró):

Helyezze a bal és a jobb hangszórót egyenlő távolságra a fő hallgatási helytől. Az egyes hangszórók és a TV közötti távolságnak is azonosnak kell lennie.

**SW 1/2**  
(mélynyomó):

Helyezze a SUBWOOFER-t egy kényelmes helyre a hangszórók közelébe. Ha két mélysugárzóval rendelkezik, helyezze őket aszimmetrikusan a szoba elejére.



# Hangszórók csatlakoztatása

Itt csatlakoztatjuk a szobában lévő hangszórókat ehhez az egységhez.

## A hangszórók csatlakoztatása előtt

### MEGJ

### EGYZÉ

### S

- 0 A hangszórók csatlakoztatása előtt húzza ki a készülék hálózati csatlakozóját a konnektorból. Kapcsolja ki a mélynyomót is.
- 0 Csatlakoztassa úgy, hogy a hangszórókábel magvezetékei ne álljanak ki a hangszóró csatlakozóból. A védelmi áramkör aktiválódhat, ha a magvezetékek hozzáérnek a hátlaphoz, vagy ha a + és - oldal egymáshoz ér. ("Védőáramkör" (✓. 214. o.))
- 0 Soha ne érintse meg a hangszóró csatlakozókat, amíg a tápkábel be van kötve. Ellenkező esetben áramütés következhet be. Ha a "Setup Assistant" (a különálló "Gyorsindítási útmutató" 8. oldala) fut, kövesse a "Setup Assistant" képernyőjén megjelenő utasításokat a csatlakoztatások elvégzéséhez. (A "Setup Assistant" futása közben a hangszórócsatlakozók nem kapnak áramot).
- 0 Használjon 4-16  $\Omega$ /ohm impedanciájú hangszórókat.

### MEGJ

### EGYZÉ

### S

- 0 Végezze el a következő beállításokat, ha 4 - 6  $\Omega$ /ohm impedanciájú hangszórót használ.
- 1. Amikor ez a készülék be van kapcsolva, nyomja meg és tartsa lenyomva az X gombot a főegységen, amíg a kijelzőn meg nem jelenik a "SPECIAL MODE".
- 2. Forgassa el a főegység INPUT választógombját az "5Speciális beállítások" kiválasztásához, majd nyomja meg az X gombot.  
A kijelzőn megjelenik a "4K/8K formátum <Enh>".
- 3. Forgassa el a főegység INPUT választógombját a "Sp.Imp. <8ohm>" kiválasztásához.
- 4. A főegység SPEAKERS kapcsológombját elforgatva válassza ki az impedanciát.

|                                   |  |
|-----------------------------------|--|
| <b>8ohm</b><br>(Alapértelmezett): | Akkor válassza ki, ha az összes csatlakoztatott hangszóró impedanciája 8 $\Omega$ /ohm vagy annál nagyobb. |
| <b>6 ohm:</b>                     | Válassza ki, ha a csatlakoztatott hangszórók impedanciája 6 $\Omega$ /ohm.                                 |
| <b>4ohm:</b>                      | Válassza ki, ha a csatlakoztatott hangszórók impedanciája 4 $\Omega$ /ohm.                                 |
- 5. A beállítások megerősítéséhez nyomja meg az X gombot a főegységen.



## ■ A hangszórókábelek csatlakoztatása

Gondosan ellenőrizze a készülékhez csatlakoztatott hangszórók bal (L) és jobb (R) csatornáját, valamint + (piros) és - (fekete) polaritását, és győződjön meg róla, hogy a csatornákat és a polaritást helyesen csatlakoztatta.

- 1 Húzza le a hangszórókábel végéről kb. 10 mm burkolatot, majd vagy csavarja szorosan össze a maghuzalt, vagy zárja le.**



- 2 A hangszóró csatlakozóját az óramutató járásával ellentétes irányban elforgatva lazítsa meg.**



- 3 Helyezze be a hangszórókábel sodronykábelét a hangszórócsatlakozóba.**

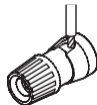

- 4 Fordítsa el a hangszóró csatlakozóját az óramutató járásával megegyező irányba, hogy meghúzza.**



## ■ A mélynyomó csatlakoztatása

Használjon mélynyomó kábelt a mélynyomó csatlakoztatásához. Két mélynyomó csatlakoztatható ehhez a készülékhez.

Ugyanez a jel a megfelelő mélynyomó csatlakozókon is kikerül.

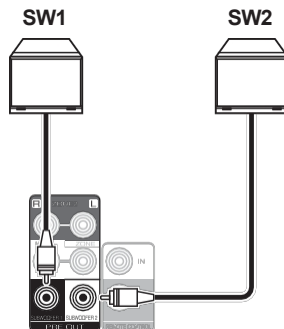

## 2.1 csatornás hangszórók csatlakoztatása

Ez egy alapszintű 2.1 csatornás surround rendszerként szolgál.

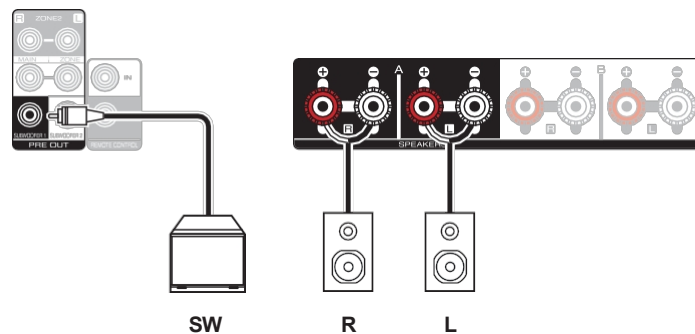
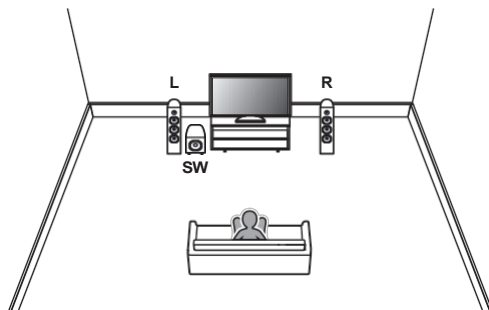

## Második hangszórópár

Ez a rendszer lehetővé teszi a lejátszás váltását az A és B hangszórók között, ahogyan azt kívánja.

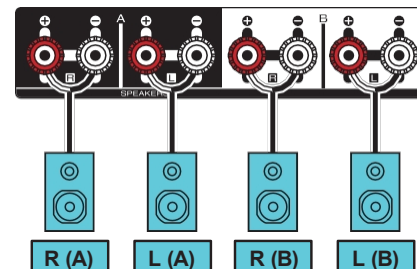
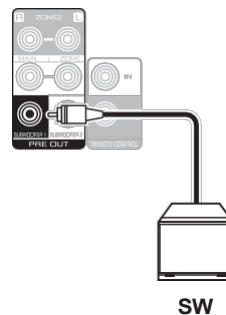
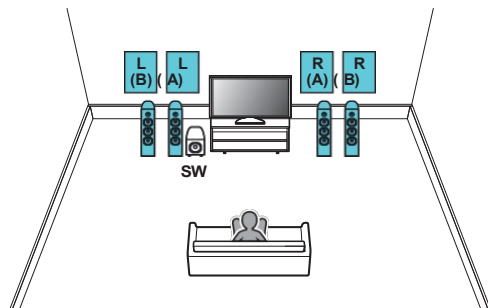

### VIGYÁZAT:

- o Állítsa a hangszórók impedanciáját "4ohm"-ra, mielőtt az A és B hangszórókról egyidejűleg lejátszást végezne (v 28. o.).

## Kétvezetékes csatlakozás

Ez a csatlakozás korlátozza a magas hangszugárzók (magas hangszórók) és a mély hangszugárzók (mélysugárzók) közötti jelinterferencia hatásait, lehetővé téve a kiváló minőségű lejátszást.

Kétvezetékes hangszórókkal történő kétvezetékes csatlakoztatás esetén a közép- és magas tartományú csatlakozókat a SPEAKERS A (vagy B), a mély tartományú csatlakozókat pedig a SPEAKERS B (vagy A) hangszórókhöz csatlakoztassa.

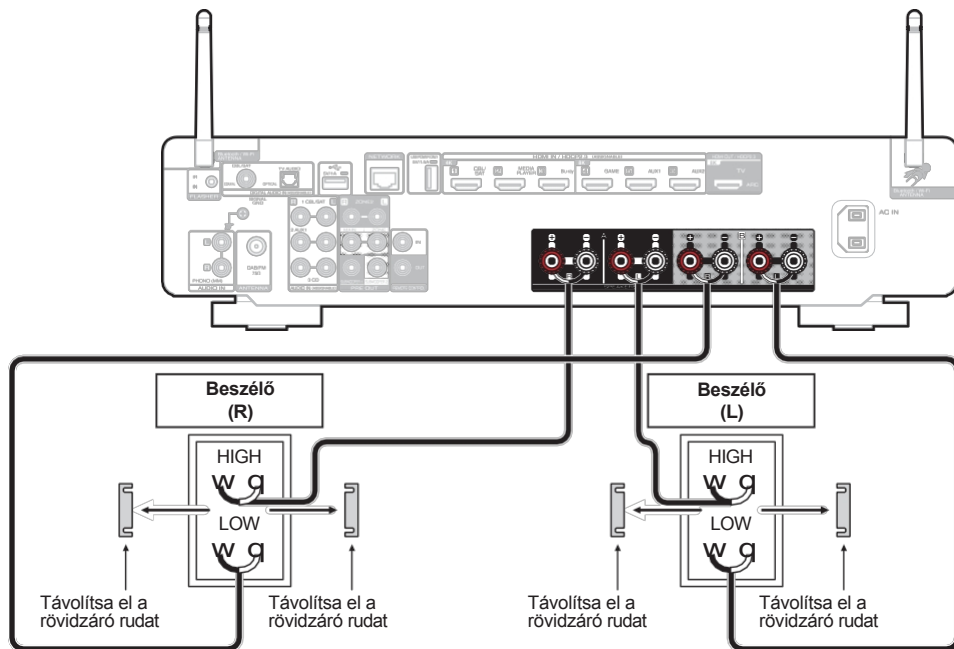

0 Kétvezetékes csatlakoztatás esetén állítsa a hangszórót "A+B" állásba, hogy a hangot mind a SPEAKERS A, mind a SPEAKERS B hangszórócsatlakozókról kimenjen. (✓ 152. o.)

## ■ Teljesítményerősítőt használó hangszórók csatlakoztatása

Ez a készülék támogatja olyan hangszórók csatlakoztatását, amelyek külső teljesítményerősítőt használnak a kimenet növelésére. Csatlakoztasson egy külön megvásárolható teljesítményerősítőt a készülék PRE OUT (MAIN ZONE) csatlakozójához.

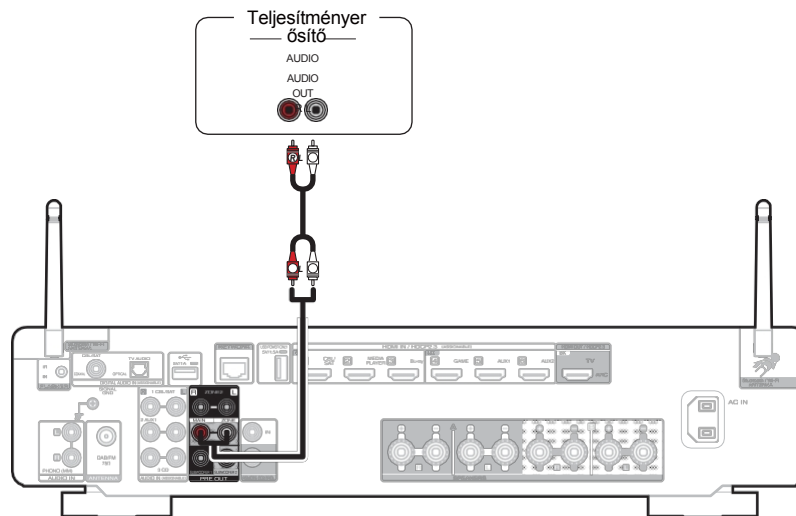

## TV csatlakoztatása

Csatlakoztasson egy TV-t ehhez a készülékhez úgy, hogy a bemeneti videó a TV-n jelenjen meg. Ezen a készüléken a TV-ről származó hangot is élvezheti. A TV csatlakoztatásának módja a TV-n felszerelt csatlakozóktól és funkcióktól függ.

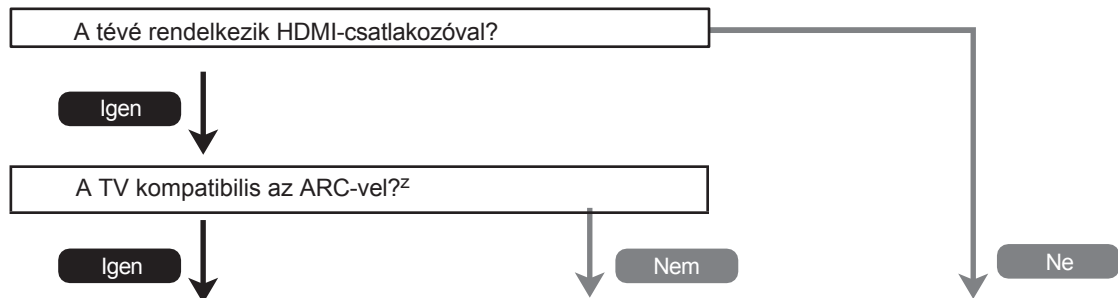

**"Csatlakozás 1 : HDMI-csatlakozóval felszerelt és ARC (Audio Return Channel) kompatibilis TV" (v. 35. o.)**

### z Mi az ARC?

Az ARC (Audio Return Channel) ugyanannak a HDMI-kábelnek a segítségével küldi vissza a hangot a készülékre, amelyek a videót küldi a készülékről a tévére. Ez lehetővé teszi, hogy ez a készülék feldolgozza a TV beépített tuneréből és alkalmazásaiból származó hangot.

**"Csatlakozás 2 : HDMI-csatlakozóval felszerelt és az ARC (Audio Return Channel) funkcióval nem kompatibilis TV" (v. 36. o.)**

**A készülékhez nem csatlakoztathatja a TV-t.**

### MEGJEGYZÉS

0 A készülékhez 2 dugós hálózati csatlakozóval rendelkező TV-t használjon. Ne csatlakoztasson 3 dugós hálózati csatlakozóval rendelkező TV-t, mert ez zajt okozhat.

## Csatlakozás 1 : HDMI-csatlakozóval felszerelt és ARC (Audio Return Channel) kompatibilis televízió

Egy kiváló minőségű HDMI-kábel segítségével csatlakoztassa az egyik végét a tévé "ARC" feliratú HDMI-portjához. A másik végét csatlakoztassa a készülék HDMI OUT 1 portjához.

Ha ARC-támogatással rendelkező TV-t csatlakoztat, állítsa az "ARC" menüpontot "Be" értékre. (v 139. o.)

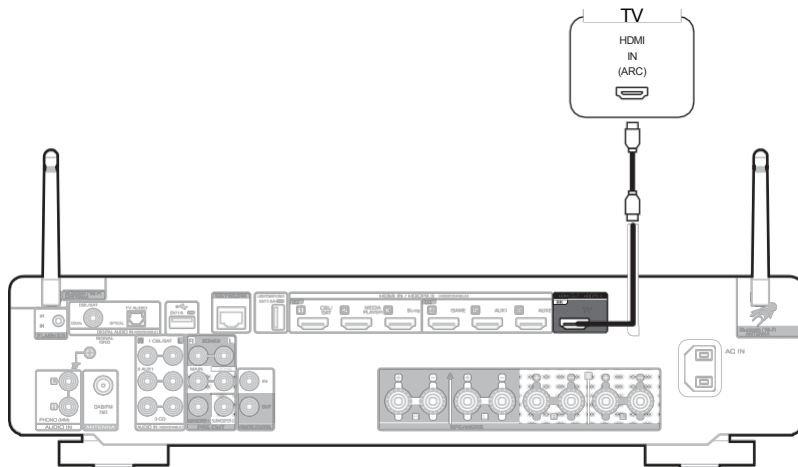

z 4K tévékészülékekhez a "High Speed" és "with Ethernet" feliratú HDMI-kábel használatát javasoljuk.

z 8K TV-khez "Ultra High Speed" feliratú HDMI-kábelt ajánlunk.



- 0 Csak a PCM 2 csatornás beállítás használható TV-ről származó hang lejátszására az ARC funkcióval. Állítsa be a "PCM 2ch" hangformátumot a TV beállításáiban.
- 0 Állítsa a "4K/8K jelformátum" értékét a menüben "8K Enhanced" értékre, hogy 8K videót élvezhessen. (✓ 143. oldal)



## Csatlakozás 2 : HDMI csatlakozóval felszerelt és az ARC (Audio Return Channel) csatornával nem kompatibilis televízió

Használjon HDMI-kábelt a TV készülékhez való csatlakoztatásához.

Ha ezen a készüléken szeretné hallgatni a TV-ről érkező hangot, csatlakoztassa optikai kábellel a TV-t ehhez a készülékhez.

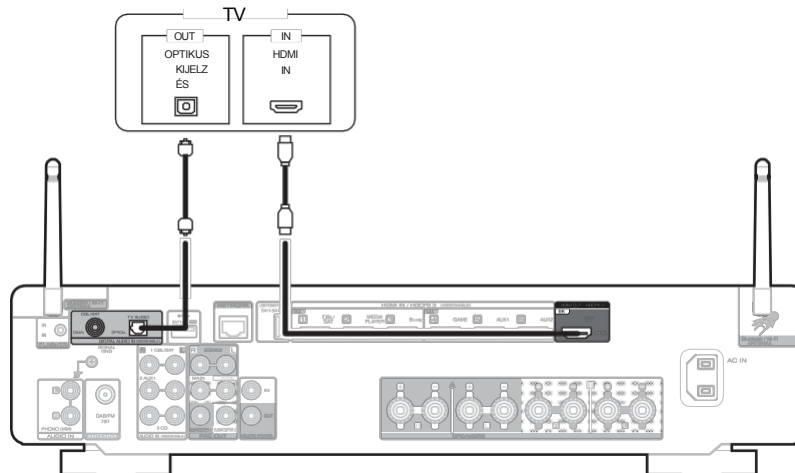

0 Csak a PCM 2 csatornás beállítás használható a TV-ről digitális jelen keresztül érkező hang lejátszásához. Állítsa be a "PCM 2ch" hangformátumot a TV-beállításokban.

## Lejátszóeszköz csatlakoztatása

Ez a készülék egyféle videobemeneti csatlakozóval (HDMI) és háromféle hangbemeneti csatlakozóval (HDMI, digitális hang és audio) van felszerelve. Válassza ki a bemeneti csatlakozókat ezen az egységen a csatlakoztatni kívánt eszközön felszerelt csatlakozóknak megfelelően. Ha a készülékhez csatlakoztatott eszköz HDMI-csatlakozóval van felszerelve, ajánlott HDMI-csatlakozásokat használni. A HDMI-kapcsolatban az audio- és videojelek egyetlen HDMI-kábelen keresztül továbbíthatók.

- o "Set-top box csatlakoztatása (műholdas tuner/kábel TV)" (v 38. o.)
- o "Médialejátszó csatlakoztatása" (v 39. o.)
- o "Blu-ray Disc-lejátszó vagy DVD-lejátszó csatlakoztatása" (v 40. o.)
- o "8K-val kompatibilis játékkonzol vagy lejátszó eszköz csatlakoztatása" (v 41. o.)
- o "Lemezjátszó csatlakoztatása" (v 42. o.)



- o Csatlakoztassa az eszközöket ehhez a készülékhez a készülék audio/video bemeneti csatlakozóján feltüntetett bemeneti forrásoknak megfelelően.
- o A HDMI IN, DIGITAL AUDIO IN és AUDIO IN csatlakozókhoz rendelt forrás megváltoztatható. A bemeneti csatlakozókhoz rendelt bemeneti forrás megváltoztatásáról lásd a "Bemeneti hozzárendelés" című részt. (v 146. o.)
- o A készülékre HDMI-n keresztül csatlakoztatott TV-n keresztül bejuttatott hangjelek lejátszásához állítsa a "HDMI Audio Out" menüben a "TV" értéket. (v 137. oldal)
- o A HDCP 2.2 vagy HDCP 2.3 által szerzői jogi védelem alatt álló tartalmak megtekintéséhez használjon HDCP 2.2 vagy HDCP 2.3 kompatibilis lejátszó eszközt és televíziót.
- o Ez a készülék támogatja az analóg audiojeleket és a PCM 2 csatornás jeleket. Az olyan források lejátszásához, mint például a Dolby Digital lemezek, állítsa be a "PCM 2ch" hangformátumot az audioeszköz beállításában.



## Set-top box csatlakoztatása (műholdas tuner/kábel TV)

Ez a magyarázat a műholdas tunerrel/kábeltelevíziós STB-vel való kapcsolatot használja példaként.

Válassza ki a készülék bemeneti csatlakozóit úgy, hogy azok megfeleljenek a csatlakoztatni kívánt eszköz csatlakozóinak.

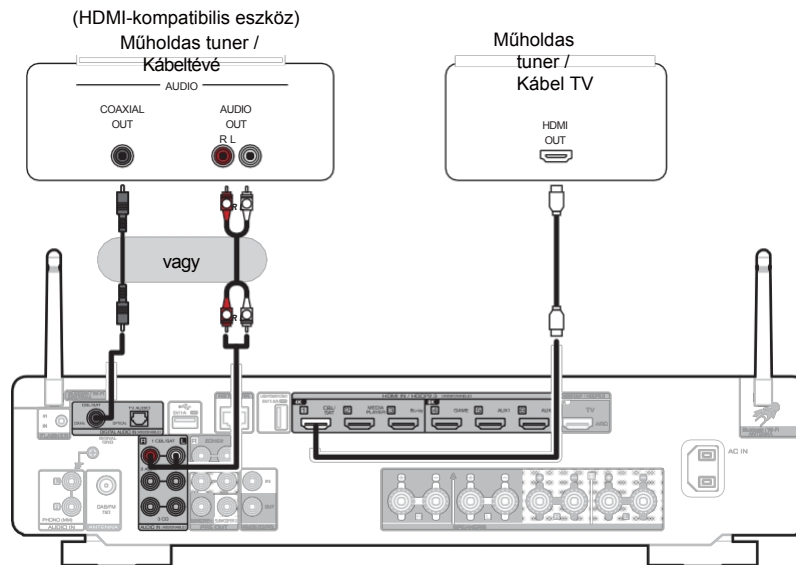



## Blu-ray Disc-lejátszó vagy DVD-lejátszó csatlakoztatása

Ez a magyarázat a Blu-ray Disc-lejátszóval vagy DVD-lejátszóval való kapcsolatot használja példaként.

Válassza ki a készülék bemeneti csatlakozóit úgy, hogy azok megfeleljenek a csatlakoztatni kívánt eszköz csatlakozóinak.

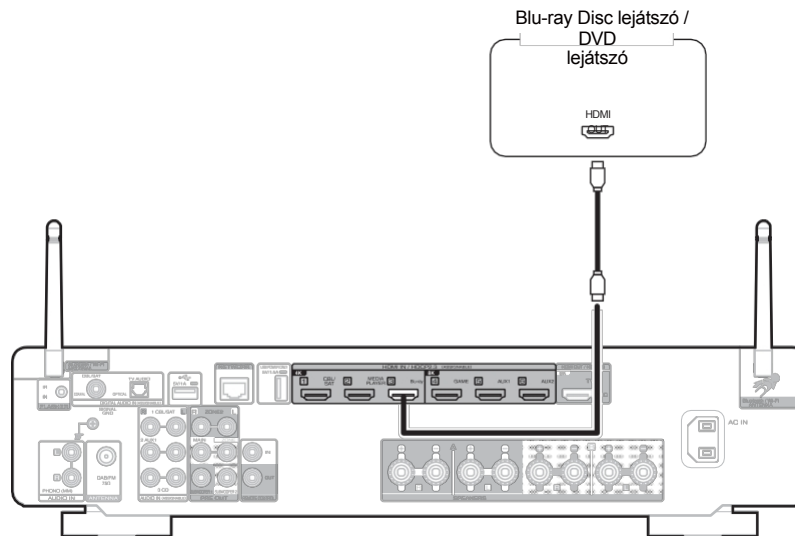

## 8K-val kompatibilis játékkonzol vagy lejátszó eszköz csatlakoztatása

Ez a készülék támogatja a 8K HDMI videojeleket.

Ha a játékkonzol vagy a lejátszó eszköz támogatja a 8K-t, csatlakoztassa azt a készülék HDMI 4, HDMI 5 vagy HDMI 6 csatlakozójához.

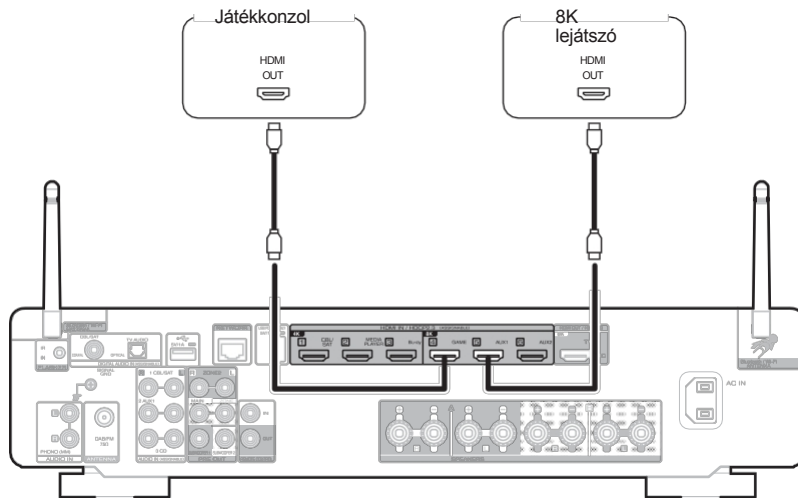

- o A 8K vagy 4K 120 Hz-es videó élvezetéhez használjon tanúsított "Ultra High Speed HDMI-kábelt".
- o Állítsa a "4K/8K jelformátum" értékét a menüben "8K Enhanced" értékre, hogy 8K videót élvezhessen. (✓ 143. oldal)

## Lemezjátszó csatlakoztatása

Ez a készülék kompatibilis a mozgó mágneses (MM) fonókazettával felszerelt lemezjátszókkal. Ha alacsony kimeneti teljesítményű mozgó tekercses (MC) magnókazettával ellátott lemezjátszóhoz csatlakoztatja, használjon a kereskedelemben kapható MC fejerősítőt vagy felfokozó transzformátort. Ha a készülék bemeneti forrását "Phono" értékre állítja, és véletlenül megnöveli a hangerőt anélkül, hogy lemezjátszó lenne csatlakoztatva, akkor a hangszórókból zúgás hallható.

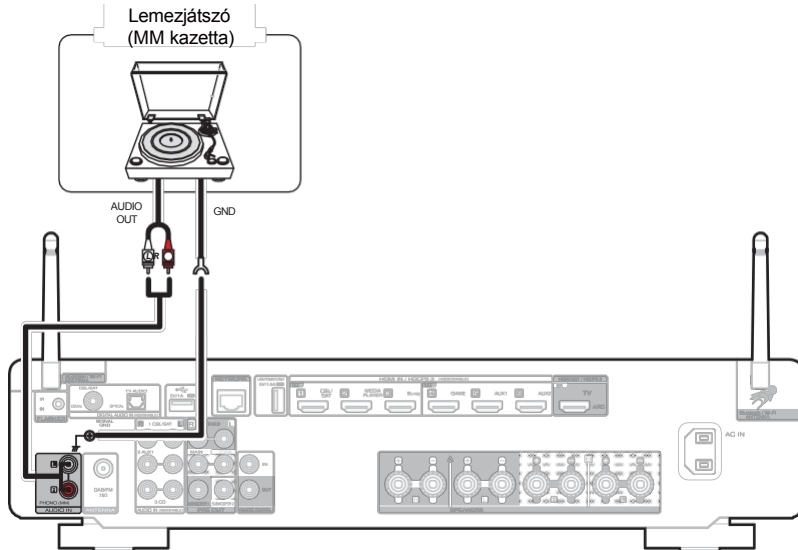

### MEGJ EGYZÉ S

- 0 A készülék földelési csatlakozója (SIGNAL GND) nem biztonsági földelési célokat szolgál. Ha ezt a csatlakozót nagy zaj esetén csatlakoztatja, a zaj csökkenthető. Vegye figyelembe, hogy a lemezjátszótól függően a földelés csatlakoztatásának fordított hatása is lehet, azaz növelheti a zajt. Ebben a z e s e t b e n nem szükséges a földvezeték csatlakoztatni.

## USB-memóriaeszköz csatlakoztatása az USB-porthoz

A kezelési utasításokat lásd "USB-memóriaeszköz lejátszása" (v 54. o.).

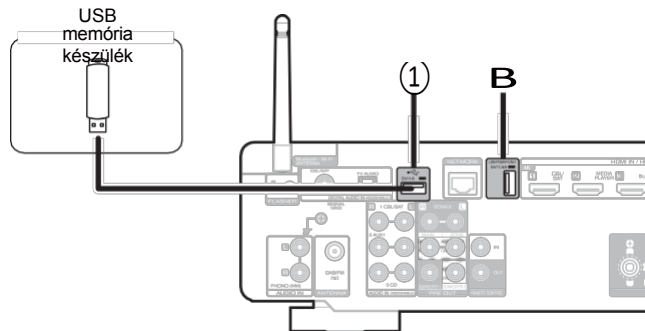

### ① USB-port (T)

USB-tárolók (például USB-memóriaeszközök) csatlakoztatására szolgál.

### B USB-port (TÁMOGATÁS)

Használható streaming médialejátszók stb. működtetésére.



- A Marantz nem garantálja, hogy minden USB-memóriaeszköz működni fog, illetve hogy áramot kap. Ha olyan hordozható USB merevlemez meghajtót (HDD) használ, amely hálózati adapterrel érkezett, használja az adott készülékhez mellékelt hálózati adaptert.
- Az USB-port (B) csak tápellátásra használható (5 V/1,5 A). Zenefájlok lejátszására nem használható.

### MEGJ EGYZÉ S

- Az USB-memóriaeszközök nem működnek USB-hubon keresztül.
- A készüléket nem lehet úgy használni, hogy a készülék USB-portját USB-kábelen keresztül csatlakoztatja egy számítógéphez.
- Ne használjon hosszabbító kábelt USB-memóriaeszköz csatlakoztatásakor. Ez rádiózavart okozhat más eszközöknél.



## DAB/FM antenna csatlakoztatása

Az antenna csatlakoztatása és a DAB-jel vétele után keresse meg azt a pozíciót, ahol a legjobb a vétel a "Tuning Aid" funkció segítségével, majd rögzítse az antennát szalaggal az adott pozícióban. Kérjük, kövesse az "Ellenőrzés

az állomások vételi intenzitását (Tuning Aid)" (v. 75. o.) a legjobb eredmény elérése érdekében.

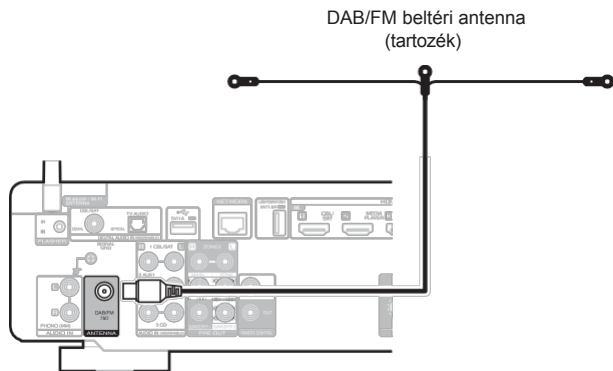

- 0 A legjobb eredményt a mellékelt beltéri antennával úgy érheti el, ha az antennát a fal mentén úgy igazítja ki, hogy vízszintesen és a padlóval párhuzamosan (de a padló felett) legyen kifeszítve, majd a két végfűlkét a falhoz rögzíti. Ez az antennatípus irányított, és a legjobb eredményt akkor kapja, ha helyesen van tájolva az adás helye felé.
- 0 Például, ha az adótorony északra van, akkor az antenna két végét (a fűlekkel) nyugat és kelet felé kell nyújtani.
- 0 Ha nem tud jó sugárzási jelet fogni, javasoljuk egy kültéri antenna felszerelését. A részletekről érdeklődjön a készüléket megvásárló kiskereskedelmi üzletben.



## Csatlakozás otthoni hálózathoz (LAN)

Ez a készülék vezetékes vagy vezeték nélküli LAN segítségével csatlakozhat hálózathoz. Ezt a készüléket otthoni hálózatához (LAN) csatlakoztathatja, hogy lehetővé tegye a különböző típusú lejátszást és műveleteket az alábbiakban leírtak szerint.

- Hálózati hang, például internetes rádió és a médiaszerver(ek) lejátszása
- Streaming zenei szolgáltatások lejátszása
- Az Apple AirPlay funkció használata
- Működés ezen az egységen a hálózaton keresztül
- Működés a HEOS vezeték nélküli többszóbas hangrendszerrel
- Firmware frissítés

**Az internetkapcsolatért forduljon egy internetszolgáltatóhoz (ISP) vagy egy számítógépes szakülethez.**

### Vezetékes LAN

Vezetékes LAN-on keresztül történő csatlakozáshoz csatlakoztassa LAN-kábellel az útválasztót ehhez a készülékhez az alábbi ábrán látható módon.

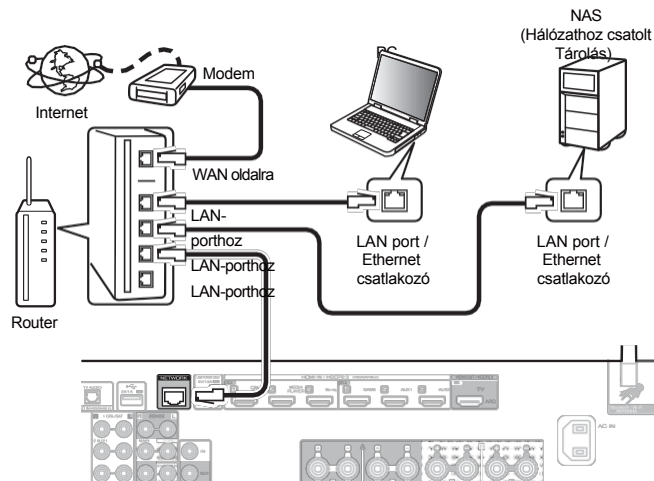

## Vezeték nélküli LAN

Vezeték nélküli LAN-hálózathoz való csatlakozáskor a Bluetooth/vezeték nélküli LAN-kapcsolat rúdantennáját állítsa függőlegesen a hátlapra.

A vezeték nélküli LAN-routerhez való csatlakozásról lásd a "Wi-Fi beállítása" című részt. (✓ 154. o.)

Internet

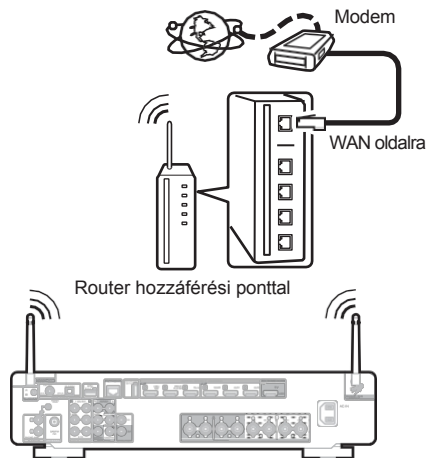

- 0 A készülék használatakor javasoljuk, hogy olyan útválasztót használjon, amely a következő funkciókkal rendelkezik:
  - 0 Beépített DHCP-kiszolgáló  
Ez a funkció automatikusan kiosztja az IP-címeket a LAN-on.
  - 0 Beépített 100BASE-TX kapcsoló  
Több eszköz csatlakoztatása esetén 100 Mbps vagy nagyobb sebességű kapcsolóközpontot ajánlunk.
- 0 Csak árnyékolt STP vagy ScTP LAN-kábelt használjon (az elektronikai boltokban könnyen beszerezhető). (CAT-5 vagy nagyobb ajánlott)
- 0 A normál árnyékolt LAN-kábel használata ajánlott.  
Ha lapos vagy árnyékoltalan típusú kábelt használ, más eszközökre is hatással lehet a zaj.
- 0 Ha ezt a készüléket DHCP funkcióval nem rendelkező hálózathoz csatlakoztatva használja, konfigurálja az IP-címet stb. a "Hálózat" menüpontban. (✓ 153. oldal)

### MEGJEGYZÉS

- 0 A használható útválasztók típusai az internetszolgáltatótól függenek. A részletekért forduljon az internetszolgáltatóhoz vagy egy számítógépes szakülethez.
- 0 Ez a készülék nem kompatibilis a PPPoE-vel. PPPoE-kompatibilis routerre van szükség, ha a szerződéses vonal nem PPPoE-t használ.
- 0 Ne csatlakoztassa a NETWORK csatlakozót közvetlenül a számítógép LAN-portjához / Ethernet-csatlakozójához.
- 0 Különböző online szolgáltatások előzetes értesítés nélkül megszűnhetnek.



## Külső vezérlőeszköz csatlakoztatása

### TÁVVEZÉRLŐ csatlakozók

Ha a készülék távirányító csatlakozóját összekapcsolja egy Marantz készülék távirányító csatlakozójával, akkor a csatlakoztatott készüléket a távirányítóval egyetlen rendszerként lehet vezérelni.

#### ■ Amikor egy csatlakoztatott eszközt vezérel erről a egység

- 0 Csatlakoztassa a készülék REMOTE CONTROL OUT csatlakozóját a csatlakoztatandó eszköz REMOTE CONTROL IN csatlakozójához.
- 0 A távvezérlő műveleteit erre a készülékre irányítja. A távirányítóról továbbított infravörös jelet a készülék távirányító infravörös vevője fogadja, és a távirányító csatlakozón keresztül továbbítja a többi készülékhez.
- 0 Ha a készülékhez csatlakoztatandó készülék hátoldalán van egy távirányító kapcsoló, állítsa azt "EXTERNAL" vagy "EXT." állásba.
- 0 Ha a Marantz végfokot (néhány modell kivételével) e csatlakozók bármelyikéhez csatlakoztatja, a végfok tápellátása együtt működik a készülék tápellátásával.

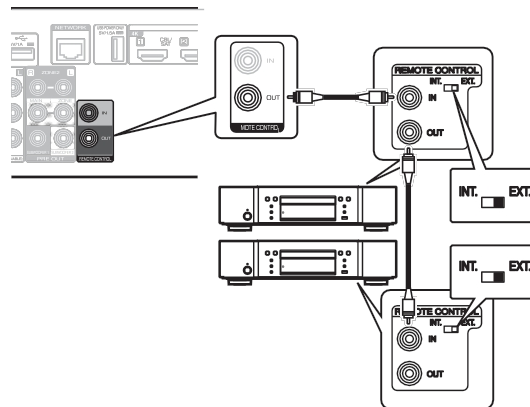

## ■ Ha ezt a készüléket egy csatlakoztatott eszköztől vezérli

- Csatlakoztassa a készülék REMOTE CONTROL IN csatlakozóját a csatlakoztatandó eszköz REMOTE CONTROL OUT csatlakozójáról.
- Ha ezt a műveletet végzi, tiltsa le a készülék távérzékelő funkcióját a "Távoli zár funkció" segítségével. (v 119. o)

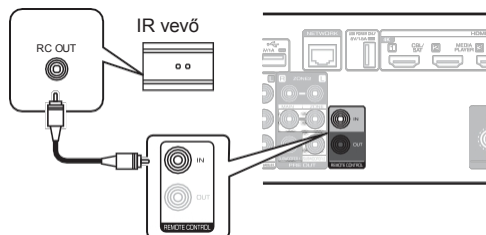

### MEGJ EGYZÉ S

- Ha a távirányító jellevő funkciója ki van kapcsolva, akkor nem végezhet műveleteket a távirányítóval.

## FLASHER IN jack

Ha egy kereskedelmi forgalomban kapható (külön megvásárolható) IR-ismétlő csatlakozik a készülék FLASHER IN csatlakozójához, a távvezérlési műveletek akkor is elvégezhetők, ha a készülék olyan helyen van felszerelve, ahová a távvezérlő jel nem jut el, például egy szekrényben.

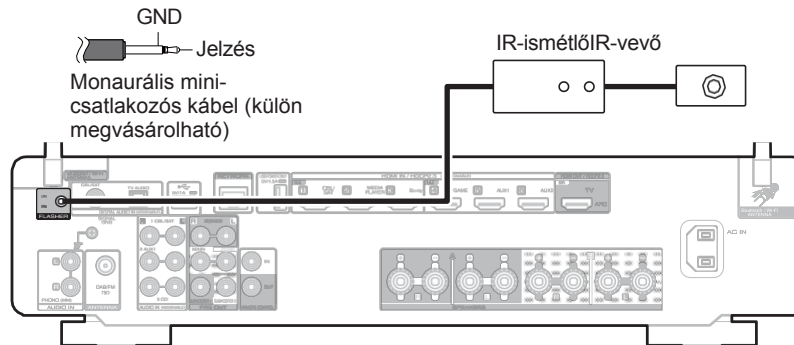

## A tápkábel csatlakoztatása

Az összes csatlakoztatás befejezése után dugja be a hálózati dugót a konnektorba.

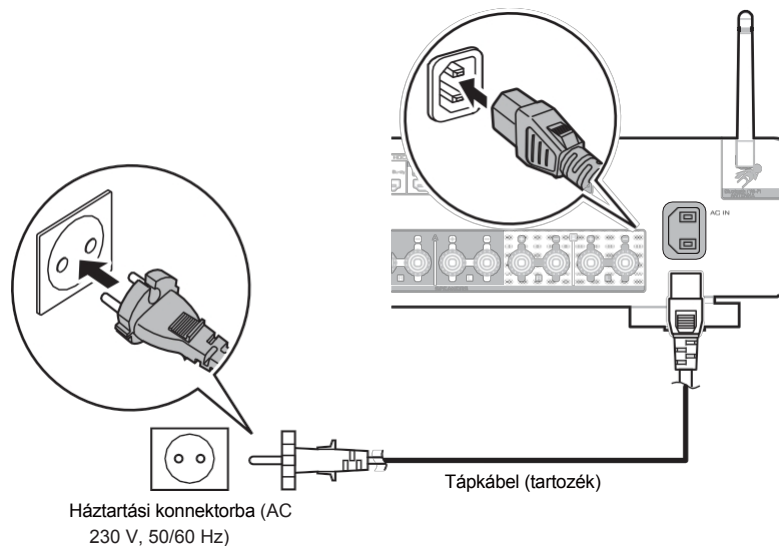

## ■ Tartalom jegyzék

### Alapvető működés

|  |     |
|--|-----|
| A készülék bekapcsolása                  | 52  |
| A bemeneti forrás kiválasztása           | 52  |
| A hangerő beállítása                     | 53  |
| A hang ideiglenes kikapcsolása (némítás) | 53  |
| Hangmód kiválasztása                     | 108 |

### Egy eszköz lejátszása

|   |    |
|---|----|
| Blu-ray Disc lejátszó/DVD lejátszó lejátszása | 53 |
| USB-memóriaeszköz lejátszása                  | 54 |
| Zenehallgatás Bluetooth-eszközön              | 58 |
| Hanghallgatás Bluetooth fejhallgatón          | 62 |
| FM/DAB adások hallgatása                      | 66 |

### Hálózati audio/szolgáltatás lejátszása

|   |    |
|---|----|
| Internetes rádióhallgatás                 | 81 |
| PC-n vagy NAS-on tárolt fájlok lejátszása | 83 |
| A HEOS alkalmazás beszerzése              | 87 |
| AirPlay funkció                           | 96 |
| Spotify Connect funkció                   | 99 |

### Kényelmi funkciók

|                                  |     |
|----------------------------------|-----|
| Kényelmi funkciók                | 100 |
| HDMI vezérlő funkció             | 110 |
| Alvásidőzítő funkció             | 111 |
| Intelligens kiválasztási funkció | 113 |
| Panelzár funkció                 | 117 |
| Távoli zár funkció               | 119 |

### Egyéb funkciók

|                                     |     |
|-------------------------------------|-----|
| Web vezérlő funkció                 | 121 |
| Lejátszás a ZONE2-ben (másik szoba) | 123 |



# Alapvető működés

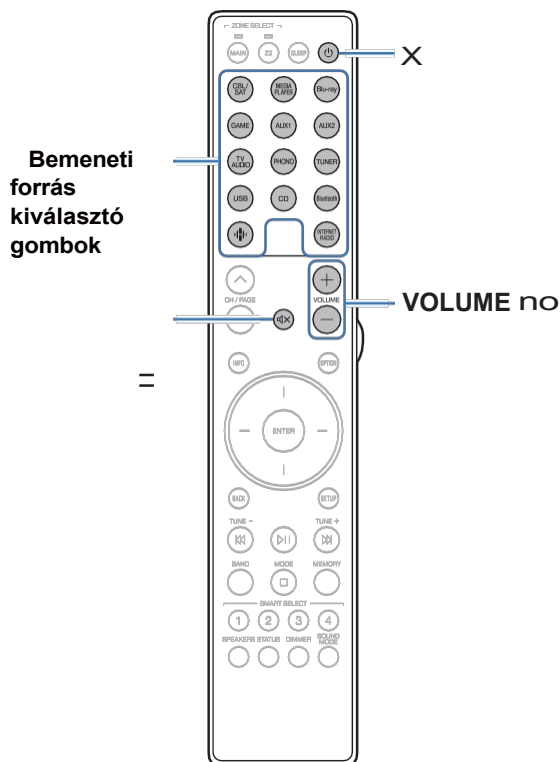

## A készülék bekapcsolása

**1** Nyomja meg a **POWER X** gombot a készülék bekapcsolásához.



- 0 A készülék készenléti üzemmódban lévő bemeneti forrás kiválasztó gomb megnyomásával bekapcsolhatja a készüléket.
- 0 A főegységen lévő X gomb megnyomásával készenléti állapotba is kapcsolhatja a készüléket.

## A bemeneti forrás kiválasztása

**1** Nyomja meg a lejátszandó bemeneti forrás kiválasztó gombját.

A kívánt bemeneti forrás közvetlenül kiválasztható.



- 0 A bemeneti forrást a főegység INPUT választójának elforgatásával is kiválaszthatja.

## A hangerő beállítása

### 1 A hangerő beállításához használja a VOLUME no gombot.



o A változó tartomány a bemeneti jel és a csatormaszint beállításától függően változik.

o A főhangerőt a főegységen lévő VOLUME elforgatásával is beállíthatja.

## A hang ideiglenes kikapcsolása (némítás)

### 1 Nyomja meg a MUTE :

o A kijelzőn a MUTE kijelző villog.

o h jelenik meg a TV-képernyőn.



o A hang a menüben a "Mute Level" menüpontban beállított szintre csökken. (v 136. o.)

o A némítás megszüntetéséhez vagy állítsa be a hangerősséget, vagy nyomja meg újra a MUTE : gombot.

o H a h több mint 5 percig jelenik meg a TV képernyőjén, amikor a "Képernyővédő" beállítása "Be", a h szimbólum véletlenszerűen mozog a TV képernyőjén. (v 143. o.)

## Blu-ray Disc lejátszó/DVD lejátszó lejátszása

Az alábbiakban a Blu-ray Disc lejátszó/DVD lejátszó lejátszásának eljárását ismertetjük.

### 1 Készüljön fel a lejátszásra.

- 1 Kapcsolja be a TV, a mélynyomó és a lejátszó készüléket.  
B Állítsa át a TV bemenetet a készülék bemenetére.

### 2 Nyomja meg a POWER X gombot a készülék

### 3 kikapcsolásához.

**Nyomja meg a Blu-ray gombot a lejátszáshoz használt lejátszó bemeneti forrásának átkapcsolásához.**

### 4 Játssza le a Blu-ray Disc-lejátszót vagy a DVD-lejátszót.



o Ez a készülék támogatja az analóg audiojeleket és a PCM 2 csatornás jeleket. DVD-k és Blu-ray lemezek lejátszásához állítsa be a "PCM 2ch" hangformátumot az audioeszköz beállításáiban.



## USB-memóriaeszköz lejátszása

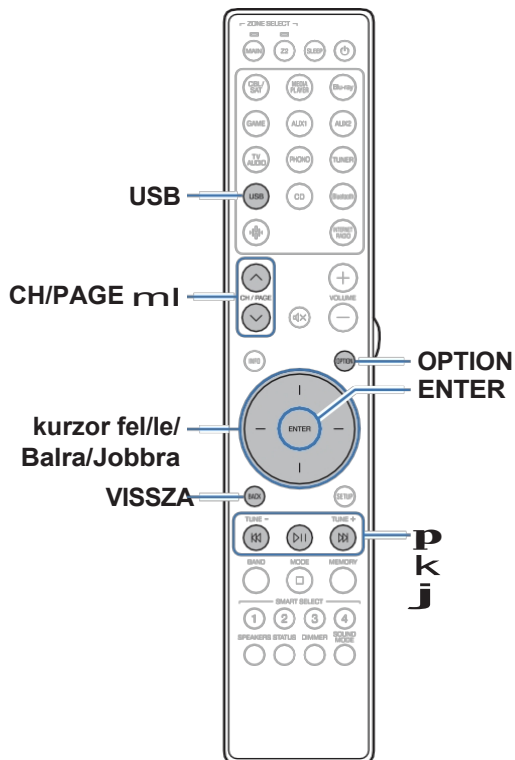

- USB-memóriaeszközön tárolt zenefájlok lejátszása.
- Ezen a készüléken csak a tömegtárolási osztály szabványainak megfelelő USB-memóriaeszközök játszhatók le.
- Ez a készülék kompatibilis a "FAT32" vagy "NTFS" formátumú USB-memóriaeszközökkel.
- A készülék által lejátszáshoz támogatott hangformátumtípusok és specifikációk a következők.

A részletekért lásd "USB-memóriaeszközök lejátszása" (v 207. o.).

- **WMA**
- **MP3**
- **WAV**
- **MPEG-4 AAC**
- **FLAC**
- **Apple Lossless**
- **DSD**

## USB-memóriaeszközön tárolt fájlok lejátszása

- 1** Helyezzen be egy "FAT32" vagy "NTFS" formátumú USB-memóriaeszközt az USB-portba.
- 2** Nyomja meg az USB gombot a bemeneti forrás "USB"-re történő átállításához.
- 3** Válassza ki az egység nevét.

## 4 Böngésszen az USB-memóriaeszközön lévő zenék között, és válasszon ki valamit a lejátszáshoz.



0 Amikor kiválaszt valamit a lejátszáshoz, megkérdezzük, hogyan szeretné a zenét sorba állítani.

### Lejátszás most:

Az elemet a várólistába illeszti, miután az aktuálisan lejátszott zeneszám, és azonnal lejátszsa a kiválasztott elemet.

### Játsszon most és cserélje ki a várólistát:

Törli a várólistát, és azonnal lejátszsa a kiválasztott elemet.

### Játsszon tovább:

Az elemet az aktuális dal után illeszti be a sorba, és lejátszsa, amikor az aktuális dal véget ér.

### Hozzáadás a várólista végéhez:

Hozzáadja az elemet a várólista

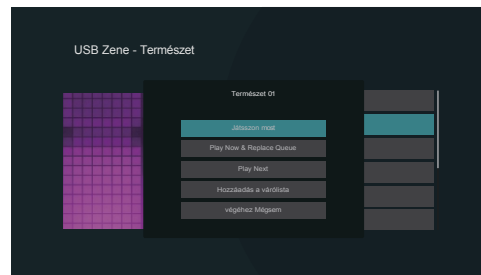

végéhez.



## 5 A kurzor fel/le mozgatásával válassza ki a "Play Now" vagy a "Play Now & Replace Queue" lehetőséget, majd nyomja meg az ENTER billentyűt.

A lejátszás elindul.

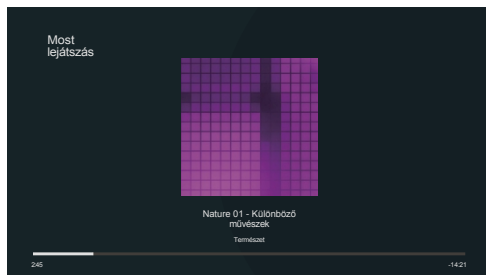

| Működési gombok                  | Funkció  |
|----------------------------------|--|
| <b>P</b>                         | Lejátszás / Szünet   |
| <b>K</b> <b>J</b>                | Ugrás az előző zeneszámra / Ugrás a következő zeneszámra           |
| <b>CH/PAGE</b> <b>m</b> <b>i</b> | Az előző oldalra/következő oldalra váltás a lista megjelenítésében |



0 Ha egy MP3 zenei fájl albumkép adatokat tartalmaz, a fájl lejátszása közben megjeleníthető az albumkép.

### MEGJ EGYZÉ S

- 0 Vegye figyelembe, hogy a Marantz semmilyen felelősséget nem vállal az USB-memóriaeszközön lévő adatokkal kapcsolatban felmerülő problémákért, ha ezt a készüléket az USB-memóriaeszközzel együtt használja.
- 0 Ha egy USB-memóriaeszköz csatlakozik ehhez a készülékhez, a készülék betölti az USB-memóriaeszközön lévő összes fájlt. A betöltés eltarthat egy ideig, ha az USB-memóriaeszköz nagyszámú mappát és/vagy fájlt tartalmaz.



## ■ Az opciós menüben elérhető műveletek

- o "A bal és jobb hangszórók hangkimeneti egyensúlyának beállítása (Balance)" (✓ 102. o.)
- o "A mélynyomó kimenet beállítása (Subwoofer)" (v 103. o.)
- o "A hangszín beállítása (Tone)" (v 104. o.)
- o "A hangkésleltetés beállítása (Audio Delay)" (v 105. o.)
- o "A kívánt videó megjelenítése hanglejátszás közben (Video Select)" (✓ p. 106)
- o "Ugyanazon zene lejátszása minden zónában (All Zone Stereo)" (v 107. o.)



## Zenehallgatás Bluetooth-eszközön

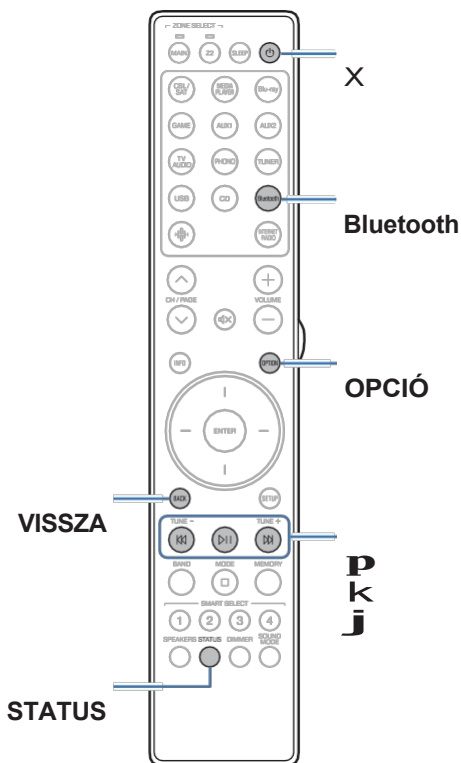

A Bluetooth-eszközökön, például okostelefonokon, digitális zenelejátszókon stb. tárolt zenefájlok a készülékkel párosítva és csatlakoztatva élvezhetők.

ezt a készüléket a Bluetooth-eszközzel.

A kommunikáció körülbelül 30 m-es hatótávolságig lehetséges.

### MEGJ EGYZÉ S

- 0 A Bluetooth-eszközről történő zenelejátszáshoz a Bluetooth-eszköznek támogatnia kell az A2DP-profilt.

## Zenelejátszás Bluetooth-eszkörről

Ahhoz, hogy ezen a készüléken Bluetooth-eszkörről származó zenét élvezhessen, a Bluetooth-eszközt először párosítani kell ezzel a készülékkel.

A Bluetooth-eszköz párosítása után nem kell újra párosítani.

### 1 Készüljön fel a lejátszásra.

① Csatlakoztassa a mellékelt külső antennákat a Bluetooth/vezeték nélküli kapcsolathoz.

csatlakoztathatóság a hátlapon található Bluetooth/vezeték nélküli LAN antennacsatlakozókhoz. (✓ 21. o.)

B Nyomja meg a POWER X gombot a készülék bekapcsolásához.

### 2 Nyomja meg a Bluetooth gombot.

Az első használat során a készülék párosítási üzemmódba kerül. automatikusan, és a készülék kijelzőjén megjelenik a "Párosítás..." felirat.

### 3 Aktiválja a Bluetooth-beállításokat a mobileszközén.

### 4 Válassza ki ezt a készüléket, amikor a neve megjelenik a Bluetooth-eszköz képernyőjén megjelenő eszközlístában.

Csatlakozzon a Bluetooth-eszközhöz, miközben a készülék kijelzőjén megjelenik a "Pairing" (párosítás) felirat.

A csatlakozást úgy végezze el, hogy a Bluetooth-eszköz a készülékhez közel (kb. 1 m) legyen.

### 5 Zenelejátszás a Bluetooth-eszközön lévő bármely

#### alkalmazással.

- A Bluetooth készülék a távirányítóval is működtethető. az egység vezérlése.
- Amikor legközelebb megnyomja a Bluetooth gombot a távirányítón, ez a készülék automatikusan csatlakozik a legutóbb csatlakoztatott Bluetooth-eszközhöz.

| Működési gombok | Funkció  |
|-----------------|--|
| <b>p</b>        | Lejátszás / Szünet                                       |
| <b>k j</b>      | Ugrás az előző zeneszámra / Ugrás a következő zeneszámra |



○ Nyomja meg a STATUS gombot a távirányítón lejátszás közben, hogy a kijelzőn a Címer, Előadó neve, Album neve stb. között váltson.



## Párosítás más Bluetooth-eszközökkel

Bluetooth-eszköz párosítása ezzel a készülékkel.

- 1 Aktiválja a Bluetooth-beállításokat a mobileszközén.**
- 2 Tartsa lenyomva a Bluetooth gombot a távirányító legalább 3 másodpercig.**  
A készülék párosítási üzemmódba kerül.
- 3 Válassza ki ezt a készüléket, amikor a neve megjelenik a Bluetooth-eszköz képernyőjén megjelenő eszközlistában.**



- 0 Ez a készülék legfeljebb 8 Bluetooth-eszközzel párosítható. Ha egy 9. Bluetooth-eszköz párosításra kerül, az a legrégebbi regisztrált eszköz helyett kerül regisztrálásra.
- 0 A párosítási módba úgy is beléphet, hogy a Bluetooth lejátszási képernyő megjelenésekor megnyomja az OPTION gombot, és a megjelenő opciós menüből kiválasztja a "Párosítási mód" lehetőséget.

### MEGJ EGYZÉ S

- 0 Ahhoz, hogy a Bluetooth-eszközt ennek a készüléknek a távirányítójával lehessen működtetni, a Bluetooth-eszköznek támogatnia kell az AVRCP-profilt.
- 0 A készülék távirányítója nem garantáltan működik minden Bluetooth-eszközzel.
- 0 A Bluetooth-eszköz típusától függően ez a készülék a Bluetooth-eszköz hangerő-beállításához kapcsolt hangot ad ki.

### ■ Az opciós menüben elérhető műveletek

- 0 "Párosítás más Bluetooth-eszközökkel" (v 60. o.)
- 0 "A bal és jobb hangszórók hangkimeneti egyensúlyának beállítása (Balance)" (✓ 102. o.)
- 0 "A mélynyomó kimenet beállítása (Subwoofer)" (v 103. o.)
- 0 "A hangszín beállítása (Tone)" (v 104. o.)
- 0 "A hangkésleltetés beállítása (Audio Delay)" (v 105. o.)
- 0 "A kívánt videó megjelenítése hanglejátszás közben (Video Select)" (✓ p. 106)
- 0 "Ugyanazon zene lejátszása minden zónában (All Zone Stereo)" (v 107. o.)



## Újracsatlakozás ehhez a készülékhez egy Bluetooth-eszkörről

A párosítás befejezése után a Bluetooth-eszköz csatlakoztatható anélkül, hogy bármilyen műveletet végezne ezen a készüléken.

Ezt a műveletet akkor is el kell végezni, ha a Bluetooth-eszközt lejátszásra kapcsolja.

- 1 Ha egy Bluetooth-eszköz jelenleg csatlakoztatva van, akkor a készülék Bluetooth-beállítását deaktiválja a kapcsolat megszakításához.**
- 2 Aktiválja a csatlakoztatandó Bluetooth-eszköz Bluetooth-beállítását.**
- 3 Válassza ki ezt a készüléket a Bluetooth-eszköz listájából a Bluetooth-eszközén.**
- 4 Zenelejátszás a Bluetooth-eszközön lévő bármely alkalmazással.**



- A képernyő automatikusan átvált a "Bluetooth" lejátszási képernyőre, ha a készülék bekapcsolt állapotában Bluetooth-eszköz van csatlakoztatva.
- Ha a készülék "Hálózati vezérlés" beállítása "Mindig be", és egy Bluetooth-eszköz csatlakozik a készülékhez készenléti állapotban, a készülék automatikusan bekapcsol. (✓ 157. o.)



## Hanghallgatás Bluetooth fejhallgatón

A készülék MAIN ZONE-ján keresztül lejátszott hangot Bluetooth-fejhallgatón keresztül hallgathatja.

Hangkimenet a csatlakoztatott hangszórókról és Bluetooth fejhallgatókról egyszerre, vagy csak a Bluetooth fejhallgatókról.

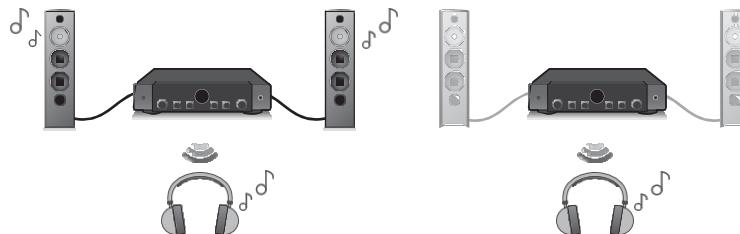

(Kimeneti mód: Bluetooth + hangszórók)

(Kimeneti mód: Csak Bluetooth)

## Hanghallgatás Bluetooth fejhallgatón

### 1 Állítsa a "Transmitter"-t "On"-ra az "Általános" - "Bluetooth Transmitter" menüpontban. (✓ 166. o.)

### 2 Válassza ki a "Kimeneti módot", és állítsa be a hangkimeneti módszert.

#### Bluetooth + hangszórók (Alapértelmezett):

Az audió kimenet a Bluetooth-on keresztül történik fejhallgató és a fő zóna hangszórói.

Ez az egyidejű kimenet alkalmas családi mozi estéhez és más csoportos tevékenységekhez.

A hangkimenet csak Bluetooth fejhallgatókra kerül.

#### Csak Bluetooth:

Ez alkalmas zenehallgatásra vagy filmnézésre egyedül éjszaka, amikor csendre van szüksége.

### 3 Lépjen be a készülékhez csatlakoztatni kívánt Bluetooth-fejhallgató párosítási módjába.

### 4 Válassza az "Eszközlista" lehetőséget, és válassza ki a Bluetooth fejhallgató nevét az eszközlístából.

### 5 A csatlakoztatott Bluetooth-fejhallgató hangerejének beállítása a csatlakozás befejezése után.



- 0 A "Kimeneti mód" az opciós menü "Bluetooth adó" menüpontjában is beállítható.
- 0 A2DP-profil-kompatibilis Bluetooth-hangszórók csatlakoztathatók a Bluetooth-fejhallgatók csatlakoztatásához használt lépések szerint.

#### MEGJ EGYZÉ S

- 0 A Bluetooth fejhallgató hangereje nem állítható a készülék VOLUME gombjával vagy a távirányító VOLUME gombjaival. Állítsa be a hangerőt a Bluetooth fejhallgatóval.
- 0 Ha olyan Bluetooth fejhallgatót használ, amely nem rendelkezik hangerőszabályzóval, vagy ha a hangerő nem elegendő, akkor a hangerőt a "Level" beállításával szabályozhatja a hangerőszabályzóval.

"Bluetooth adó" a beállítások menüből. (v 64. o.)

- 0 A Bluetooth fejhallgató használatakor a sztereó mód a hangzás módjaként van rögzítve. Bármilyen hangmód és egyéb hangbeállítás nem tükröződik a Bluetooth-fejhallgatók hangkimenetében.
- 0 A hangbeállítások, a hangmódok és az All Zone Stereo mód nem érhető el, ha a Bluetooth fejhallgatót használ, és a "Kimeneti mód" "Csak Bluetooth" értékre van állítva.
- 0 A Bluetooth-on keresztül küldött hang késht.
- 0 Bluetooth fejhallgató nem csatlakoztatható, ha bármelyik zónában Bluetooth bemeneti forrást használ.
- 0 Továbbá, ha bármelyik zónában Bluetooth bemeneti forrást választ, akkor a kapcsolat a készülék és a Bluetooth fejhallgató között.
- 0 A Bluetooth fejhallgató nem csatlakoztatható, ha ez a készülék a HEOS alkalmazásban van csatlakoztatva.



## A Bluetooth fejhallgató hangerejének beállítása

Ha olyan Bluetooth fejhallgatót használ, amely nem rendelkezik hangerőszabályzóval, vagy ha a hangerő nem elegendő, akkor a hangerőt a "Bluetooth adó" "Szint" beállításával szabályozhatja az opciók menüből.

### 1 Nyomja meg az **OPTION** gombot.

Megjelenik egy opciós menü képernyője.

- Ha a bemeneti forrás a "HEOS Music", megjelenik az online zenék választási menüje. Válassza ki a "Receiver Options..." (Vevő beállítások...) lehetőséget, majd nyomja meg az ENTER billentyűt.

### 2 A kurzor fel/le mozgatásával válassza ki a "Bluetooth Transmitter" lehetőséget, majd nyomja meg az **ENTER** billentyűt.

Megjelenik a "Bluetooth adó" képernyő.

### 3 A kurzor fel/le mozgatásával válassza ki a "Level" (szint) lehetőséget.

A kurzor balra/jobbra mozgatásával állítsa be a hangerőt, majd nyomja meg az **ENTER** billentyűt.

---

**-50 dB - +10 dB** (alapértelmezett: 0 dB)

---



○ Ez a beállítás az összes csatlakoztatott Bluetooth-fejhallgatóra vonatkozik, típustól függetlenül.

## Újracsatlakozás Bluetooth fejhallgatóhoz

A legutóbb használt Bluetooth-fejhallgató újbóli csatlakoztatásához kövesse az alábbi lépések bármelyikét:

- Kapcsolódjon újra ehhez a készülékhez a Bluetooth fejhallgató újracsatlakoztatási funkciójával.
- Válassza a "Bluetooth adó" menüpontot, majd az opciók menüben válassza az "Újracsatlakozás" lehetőséget.
- Ha a "Kimeneti mód" beállítása "Bluetooth + hangszórók", akkor a készülék bekapcsoláskor automatikusan csatlakozik a legutóbb használt Bluetooth fejhallgatóhoz.
- Válassza ki a csatlakoztatni kívánt eszközt a menü "Bluetooth adó" alatti "Eszközlista" menüpontjából. (✓ 166. o.)



## Bluetooth-fejhallgatók leválasztása

A Bluetooth-fejhallgató leválasztásához hajtsa végre az alábbi lépések bármelyikét:

- Kapcsolja ki a Bluetooth-fejhallgatót.
- Válassza a "Bluetooth adó" menüpontot, majd az opciók menüben válassza a "Kapcsolat megszakítása" lehetőséget.
- A beállítási menüben válassza az "Általános" - "Bluetooth adó" menüpontot, és állítsa az "Adó" értéket kikapcsoltra. (✓ 166. o.)



## FM/DAB adások hallgatása

A készülék beépített tunerével FM- és DAB-műsorokat hallgathat. Először győződjön meg róla, hogy a DAB/FM-antenna csatlakoztatva van a készülékhez.

### n A DAB+-ról

- o A DAB és a DAB+ közötti fő különbség az alkalmazott audiokodek típusában rejlik.  
DAB: MPEG2  
DAB+: MPEG4 (AAC)
- o Ez a készülék DAB és DAB+ adásokat is képes fogadni.

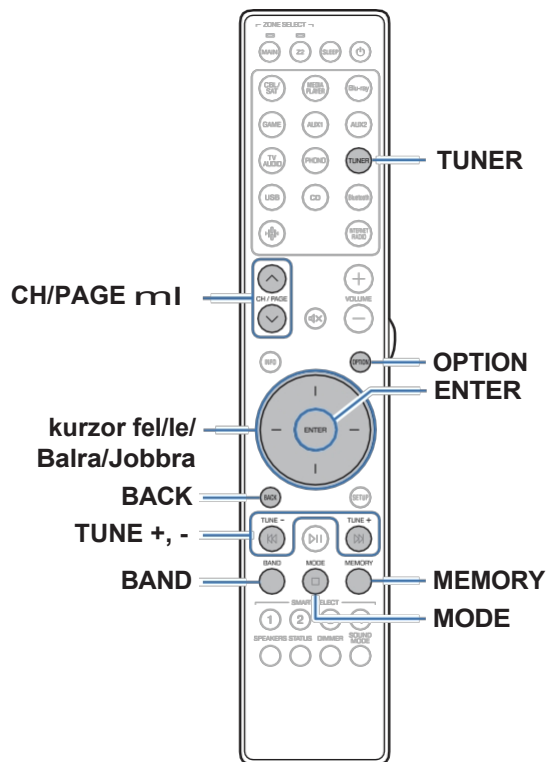

## FM adások hallgatása

- 1 Csatlakoztassa az antennát. ("DAB/FM-antenna csatlakoztatása" (v 44. o.))**
- 2 Nyomja meg a TUNER gombot a bemeneti forrás "Tuner"-re történő átállításához.**
- 3 Nyomja meg az OPTION gombot.**  
Megjelenik az opciós menü képernyője.
- 4 A kurzor fel/le mozgásával válassza ki az "FM/DAB" lehetőséget, majd nyomja meg az ENTER billentyűt.**  
Ekkor jelenik meg a vételi sáv beviteli képernyője.
- 5 Használja a kurzort balra/jobbra a "FM" kiválasztásához, majd nyomja meg az ENTER billentyűt.**

|             |                         |
|-------------|-------------------------|
| <b>FM:</b>  | FM adás hallgatásakor.  |
| <b>DAB:</b> | DAB adás hallgatásakor. |

0 A DAB lejátszásával kapcsolatos információkért lásd "DAB-műsorok hallgatása" (v 73. o.).

G TV képernyő H

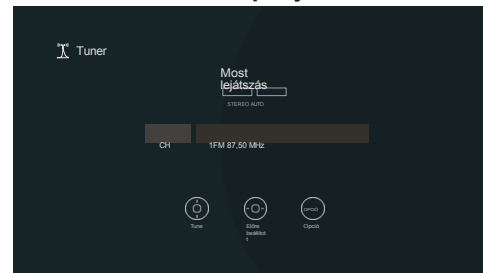

G A készülék kijelzője H



- 6 Nyomja meg a TUNE + vagy TUNE - gombot a hallgatni kívánt állomás kiválasztásához.**

A keresés addig tart, amíg nem talál egy elérhető rádióállomást. Ha talál egy rádióállomást, automatikusan leállítja a keresést és beállítja a rádiót.



- 0 Az FM adások vételi módjai az "Auto" mód, amely automatikusan megkeresi az elérhető adókat, és a "Manual" mód, amely lehetővé teszi a frekvencia megváltoztatását a gombok segítségével. Az alapértelmezett beállítás az "Auto". A "Direct Tune" (Közvetlen hangolás) funkciót is használhatja a frekvencia közvetlen megadásával történő ráhangolódáshoz.
- Az "Auto" üzemmódban nem lehet rádióállomásokra hangolni, ha a vétel nem jó. Ha ez a helyzet, akkor használja a "Manual" üzemmódot vagy a "Direct Tune" üzemmódot a ráhangolódáshoz.

| Működési gombok                     | Funkció                              |
|-------------------------------------|--------------------------------------|
| <b>TUNE +, -</b>                    | A rádióállomás kiválasztása (fel/le) |
| <b>BAND</b>                         | Váltás az FM és a DAB között         |
| <b>MODE</b>                         | Hangolási mód váltása                |
| <b>MEMORY</b>                       | Előbeállítások regisztrálása         |
| <b>CH/PAGE mI</b>                   | Előre beállított rádióállomások      |
| kiválasztása <b>Kurzor fel/le</b> A | rádióállomás <b>kiválasztása</b>     |
|                                     | (fel/le) <b>Kurzor balra/jobbra</b>  |
| <b>kiválasztása</b>                 | előre beállított rádióállomások      |

## ■ Az opcióval elérhető műveletek menü

- 0 "Beállítás a frekvencia megadásával (Direct Tune)" (v 69. o.)
- 0 "RDS keresés" (v. 69. o.)
- 0 "PTY keresés" (v 70. o.)
- 0 "TP keresés" (v. 71. o.)
- 0 "Rádiószöveg" (v 71. o.)
- 0 "A hangolási mód megváltoztatása (Tune Mode)" (v. 72. o.)
- 0 "Állomások hangolása és automatikus előbeállítás (automatikus előbeállítású memória)" (v 72. o.)
- 0 "Az aktuális FM/DAB-adóállomás előretétele (Preset Memory)" (v 77. o.)
- 0 "Az előre beállított műsorszóró állomás nevének megadása (Preset Name)" (v 78. o.)
- 0 "Előre beállított adók kihagyása (Preset Skip)" (v 79. o.)
- 0 "A hangszín beállítása (Tone)" (v 104. o.)
- 0 "A kívánt videó megjelenítése hanglejátszás közben (Video Select)" (v p. 106)
- 0 "Ugyanazon zene lejátszása minden zónában (All Zone Stereo)" (v 107. o.)



## Ráhangolás a frekvencia megadásával (Direct Tune)

A vételi frekvenciát közvetlenül megadhatja a hangoláshoz.

- 1 Nyomja meg az OPTION gombot FM-vétel közben.**  
Megjelenik az opciós menü képernyője.
- 2 A kurzor fel/le mozgatásával válassza ki a "Direct Tune" lehetőséget, majd nyomja meg az ENTER billentyűt.**  
Megjelenik a képernyő, amely lehetővé teszi a frekvencia megadását.
- 3 A kurzor fel/le mozgatásával válasszon ki egy számot, majd nyomja meg a kurzor jobbra gombot.**  
o Ha a kurzor balra van megnyomva, a közvetlenül megelőző bemenet törlődik.
- 4 Ismétlje meg a 3. lépést, és adja meg a hallani kívánt rádióállomás frekvenciáját.**
- 5 Ha a beállítás befejeződött, nyomja meg az ENTER**

**billentyűt.**

Az előre beállított frekvencia be van hangolva.

## RDS keresés

Az RDS egy olyan műsorszóró szolgáltatás, amely lehetővé teszi, hogy az állomás a szokásos rádióműsorjel mellett további információkat is küldjön. Ezzel a funkcióval automatikusan ráhangolódhat az RDS szolgáltatást nyújtó FM-állomásokra.

Vegye figyelembe, hogy az RDS funkció csak RDS-kompatibilis állomások vételkor működik.

- 1 Nyomja meg az OPTION gombot FM-vétel közben.**  
Megjelenik az opciós menü képernyője.
- 2 A kurzor fel/le mozgatásával válassza ki az "RDS Search" (RDS keresés) lehetőséget, majd nyomja meg az ENTER billentyűt.**
- 3 Nyomja meg az ENTER billentyűt.**  
Az RDS-állomások keresése automatikusan elindul.



o Ha a balra/jobbra kurzort 5 másodpercen belül használja, miután a kijelzőn megjelenik a sugárzott állomás neve, akkor másik állomást kereshet.



## PTY keresés

Ezzel a funkcióval keresheti a kijelölt programtípust (PTY) sugárzó RDS-állomásokat.

A PTY az RDS-program típusát azonosítja.

A programtípusok és kijelzéseik a következők:

|                     |                  |
|---------------------|------------------|
| <b>HÍREK</b>        | Hírek            |
| <b>AFFAIRS</b>      | Aktuális ügyek   |
| <b>INFO</b>         | Információ       |
| <b>SPORT</b>        | Sport Oktatás    |
| <b>EDUCATE</b>      | Dráma Kultúra    |
| <b>DRÁMA</b>        | Tudomány         |
| <b>KULTÚRA</b>      | Változatos       |
| <b>TUDOMÁNYOK</b>   | Popzene          |
| <b>VÁLTOZOTT</b>    | Rockzene         |
| <b>T</b>            | Könnyűzene       |
| <b>POP M</b>        | Könnyűzene       |
| <b>ROCK M</b>       | Klasszikus       |
| <b>EASY M</b>       | komolyzene Egyéb |
| <b>LIGHT M</b>      | zene             |
| <b>KLASSZIKUSOK</b> |                  |
| <b>MÁS M</b>        |                  |

|                      |                 |
|----------------------|-----------------|
|                      | Időjárás        |
| <b>IDŐJÁRÁS</b>      | Pénzügy         |
| <b>PÉNZÜGYI</b>      | ek              |
| <b>GYERMEKEK</b>     | Gyermekprogram  |
| <b>SZOCIÁLIS</b>     | Szociális ügyek |
| <b>HIT</b>           | Vallás          |
| <b>TELEFON</b>       | Telefon         |
| <b>BEJELENTKEZÉS</b> | Utazás          |
| <b>ÉS</b>            | Szabadidő       |
| <b>REISZKEDÉS</b>    | Jazz zene       |
| <b>SZABADIDŐ</b>     | Country zene    |
| <b>JAZZ</b>          | Nemzeti zene    |
| <b>ORSZÁG</b>        | Oldies zene     |
| <b>NEMZET M</b>      | Népzene         |
| <b>OLDIES</b>        | Dokumentumfilm  |
| <b>FOLK M</b>        |                 |
| <b>DOKUMENTUM</b>    |                 |
| <b>M</b>             |                 |

**1 Nyomja meg az OPTION gombot FM-vétel közben.**  
Megjelenik az opciós menü képernyője.

**2 A kurzor fel/le mozgatásával válassza ki a "PTY Search" (PTY keresés) lehetőséget, majd nyomja meg az ENTER billentyűt.**

**3 A kurzor fel/le mozgatásával hívja ki a kívánt programtípust.**

**4 Nyomja meg az ENTER billentyűt.**  
A PTY keresés automatikusan elindul.



0 Ha a kurzort balra/jobbra használja 5 másodpercen belül, miután a kijelzőn megjelenik a sugárzott állomás neve, másik állomást kereshet.



## TP keresés

A TP a forgalmi bejelentéseket közvetítő programokat azonosítja. Ez lehetővé teszi, hogy könnyen tájékozódjon a környék legfrissebb forgalmi viszonyairól, mielőtt elindulna otthonról. Ezzel a funkcióval kereshet RDS-állomásokat, amelyek forgalmi programokat (TP-állomásokat) sugároznak.

- 1 Nyomja meg az OPTION gombot FM-vétel közben.**  
Megjelenik az opciós menü képernyője.
- 2 A kurzor fel/le mozgatásával válassza ki a "TP Search" (TP keresés) lehetőséget, majd nyomja meg az ENTER billentyűt.**
- 3 Nyomja meg az ENTER billentyűt.**  
A TP keresés automatikusan elindul.



0 Ha a kurzort balra/jobbra használja 5 másodpercen belül, miután a kijelzőn megjelenik a sugárzott állomás neve, másik állomást kereshet.

## Rádió szöveg

Az RT lehetővé teszi, hogy az RDS-állomások szöveges üzeneteket küldjenek, amelyek megjelennek a kijelzőn. A rádiószöveges adatok fogadásakor a kijelzőn megjelenik a "Rádiószöveg" felirat.

- 1 Nyomja meg az OPTION gombot FM-vétel közben.**  
Megjelenik az opciós menü képernyője.
- 2 A kurzor fel/le mozgatásával válassza ki a "Rádiószöveg" lehetőséget, majd nyomja meg az ENTER billentyűt.**
- 3 A kurzor balra/jobbra mozgatásával válassza ki a "Be" lehetőséget, majd nyomja meg az ENTER billentyűt.**
  - 0 RDS-adóállomás vétele közben az állomás által sugárzott szöveges adatok jelennek meg.
  - 0 Ha nincs szöveges adat, a "NO TEXT DATA" felirat jelenik meg.



## A hangolási mód megváltoztatása (Tune Mode)

Megváltoztathatja az FM-műsorokra való hangolás módját. Ha az "Auto" üzemmóddal nem tud automatikusan ráhangolódni, állítsa át az üzemmódot "Manual"-ra, és hangolja be manuálisan.

- 1 Nyomja meg az OPTION gombot FM-vétel közben.**  
Megjelenik az opciós menü képernyője.
- 2 A kurzor fel/le mozgatásával válassza ki a "Tune Mode" lehetőséget, majd nyomja meg az ENTER billentyűt.**
- 3 Használja a kurzort balra/jobbra a hangolási mód kiválasztásához, majd nyomja meg az ENTER billentyűt.**

|         |   |
|---------|---|
| Autom   | Automatikusan keres és hangol egy fogható rádióállomást.                      |
| atikus: | A frekvencia manuális módosítása lépésenként egyenként, a gomb megnyomásakor. |
| Kézi:   |   |

## Állomások hangolása és automatikus előbeállítása (Auto Preset Memory)

Legfeljebb 56 rádióállomás automatikusan előre beállítható.

- 1 Nyomja meg az OPTION gombot FM-vétel közben.**  
Megjelenik az opciós menü képernyője.
- 2 A kurzor fel/le mozgatásával válassza ki az "Auto Preset Memory" lehetőséget, majd nyomja meg az ENTER billentyűt.**
- 3 Nyomja meg az ENTER billentyűt.**  
A készülék automatikusan elkezd a rádióállomások beállítását és az előre beállított

öket.

0 Az előbeállítás befejezésekor a "Completed" (Befejezve) felirat jelenik meg kb. 5 másodpercig, és az opciós menü képernyője kikapcsol.



0 Az előre beállított memória felülíródik.



## DAB-műsorok hallgatása

**1** Csatlakoztassa az antennát. ("DAB/FM-antenna csatlakoztatása" (v 44. o.))

**2** Nyomja meg a **TUNER** gombot a bemeneti forrás

"Tuner"-re történő átállításához.

**3** Nyomja meg az **OPTION** gombot.

Megjelenik az opciós menü képernyője.

**4** A kurzor fel/le mozgásával válassza ki az "FM/DAB" lehetőséget, majd nyomja meg az **ENTER** billentyűt.

Ekkor jelenik meg a vételi sáv beviteli képernyője.

**5** Használja a kurzort balra/jobbra a "DAB" kiválasztásához, majd nyomja meg az **ENTER** billentyűt.

**FM:** FM adás hallgatásakor.

**DAB:** DAB adás hallgatásakor.

o Automatikusan keresi a DAB-állomásokat, ha a vásárlás után először választja ki a DAB-ot.

G TV képernyő H

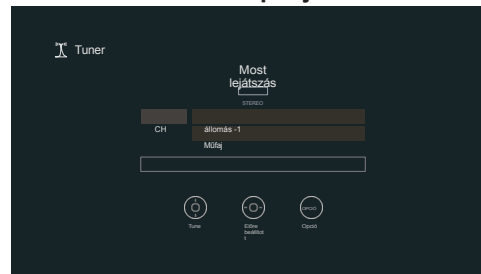

G A készülék kijelzője H



**6** Nyomja meg a **TUNE +** vagy **TUNE -** gombot a hallgatni kívánt állomás kiválasztásához.

| Működési gombok   | Funkció                                      |
|-------------------|--|
| <b>TUNE +, -</b>  | A rádióállomás kiválasztása (fel/le)         |
| <b>BAND</b>       | Váltás az FM és a DAB között                 |
| <b>MODE</b>       | Hangolási mód váltása                        |
| <b>MEMORY</b>     | Előbeállítások regisztrálása                 |
| <b>CH/PAGE m1</b> | Előre beállított rádióállomások kiválasztása |

kiválasztása **Kurzor fel/le**A rádióállomás **kiválasztása**

(fel/le) **Kurzor balra/jobbra**A  
előre beállított rádióállomások

## ■ Az opciós menüben elérhető műveletek

- o "DAB-adók automatikus keresése (Auto Scan)" (v 74. o.)
- o "Az állomások vételi intenzitásának ellenőrzése (Tuning Aid)" (✓ 75. o.)
- o "A műsorszóró állomás sorrendjének beállítása (Station Order)" (✓ 75. o.)
- o "A dinamikataromány elnyomása (DRC)" (v 76. o.)
- o "A DAB-beállítások visszaállítása (DAB Initialize)" (v 76. o.)
- o "Az aktuális FM/DAB-adóállomás előretétele (Preset Memory)" (✓ 77. o.)
- o "Az előre beállított műsorszóró állomás nevének megadása (Preset Name)" (✓ 78. o.)
- o "Előre beállított adók kihagyása (Preset Skip)" (v 79. o.)
- o "A hangszín beállítása (Tone)" (v 104. o.)
- o "A kívánt videó megjelenítése hanglejátszás közben (Video Select)" (✓ p. 106)
- o "Ugyanazon zene lejátszása minden zónában (All Zone Stereo)" (v 107. o.)

## DAB-adók automatikus keresése (Auto Scan)

Ez a funkció automatikusan beolvassa a DAB-állomásokat, és létrehozza a fogható szolgáltatások listáját.

- 1 Nyomja meg az OPTION gombot DAB-vétel közben.**  
Megjelenik az opciós menü képernyője.
- 2 A kurzor fel/le mozgásával válassza ki az "Auto Scan" lehetőséget, majd nyomja meg az ENTER billentyűt.**
- 3 Nyomja meg az ENTER billentyűt.**  
A készülék megkezdja a DAB-állomások keresését.



## Az állomások vételi intenzitásának ellenőrzése (Tuning Aid)

Az aktuálisan beállított frekvencia vételi intenzitása jelenik meg. Ezt akkor használja, ha a kívánt állomás nem fogható.

- 1 Nyomja meg az OPTION gombot DAB-vétel közben.**  
Megjelenik az opciós menü képernyője.
- 2 A kurzor fel/le mozgatásával válassza ki a "Tuning Aid" lehetőséget, majd nyomja meg az ENTER billentyűt.**
- 3 A kurzor fel/le mozgatásával válassza ki a hangolandó frekvenciát.**

Körülbelül 4-5 másodpercbe telik, amíg helyesen megjelenik a vételi jelszint a frekvencia kiválasztása után.

- 4 Ha szükséges, állítsa be az antenna helyzetét úgy, hogy a vételi jelszint meghaladja az "5" értéket.**  
Az állomás most már fogható.

- 5 Nyomja meg az ENTER billentyűt.**  
Válasszon ki egy állomást.



0 A korábban kiválasztott állomások újra kiválaszthatók a TUNE + vagy TUNE - gomb megnyomásával a távirányítón.

## A műsorszóró állomás sorrendjének beállítása (Station Order)

Válassza ki az automatikus beolvasás funkció által létrehozott szolgáltatási sorrendlistát.

- 1 Nyomja meg az OPTION gombot DAB-vétel közben.**  
Megjelenik az opciós menü képernyője.
- 2 A kurzor fel/le mozgatásával válassza ki az "Állomás sorrend" lehetőséget, majd nyomja meg az ENTER billentyűt.**
- 3 Használja a kurzort balra/jobbra a kívánt sorrend kiválasztásához.**

---

**Alfanumerikus**  
(Alapértelmezett):

Ábécésorrendben.

---

**Multiplex:**

Gyakorisági sorrendben.

---



## A dinamikartomány elnyomása (DRC)

Dinamikai tartomány tömörítése (különbség a hangos és a halk hangok között).

- 1 Nyomja meg az OPTION gombot DAB-vétel közben.**  
Megjelenik az opciós menü képernyője.
- 2 A kurzor fel/le mozgásával válassza ki a "DRC" lehetőséget, majd nyomja meg az ENTER billentyűt.**
- 3 A balra/jobbra kurzorral válassza ki a tömörítési szintet.**  
1 / 1/2 / Ki (alapértelmezett: 1)

## A DAB-beállítások visszaállítása (DAB Initialize)

A "DAB inicializálás" művelet végrehajtásakor az összes DAB-beállítás visszaállításra kerül.

- 1 Nyomja meg az OPTION gombot DAB-vétel közben.**  
Megjelenik az opciós menü képernyője.
- 2 A kurzor fel/le mozgásával válassza ki a "DAB Initialize" (DAB inicializálás) lehetőséget, majd nyomja meg az ENTER billentyűt.**
- 3 A kurzor balra/jobbra mozgásával válassza ki a "Reset" (Visszaállítás) lehetőséget, majd nyomja meg az ENTER billentyűt.**  
Minden DAB-beállítás visszaáll a gyári alapértelmezett értékekre.



0 A "DAB Initialize" befejezése után az Auto Scan funkció automatikusan elindul, és létrehozza a szolgáltatások listáját.



## Az aktuális FM/DAB-állomás előretöltése (Preset Memory)

Kedvenc műsorszóró állomásait előre be lehet állítani, hogy könnyen ráhangolódhasson.

Akár 56 állomás is előzetesen beállítható.

Az előre beállított funkciót az FM és a DAB osztja meg egymással.

- 1** **Állítsa be az előzetesen beállítani kívánt adót. ("FM adások hallgatása" (v 67. o.), "DAB adások hallgatása" (v 73. o.))**
- 2** **Nyomja meg az OPTION gombot.**  
Megjelenik az opciós menü képernyője.
- 3** **A kurzor fel/le mozgásával válassza ki az "Előre beállított memória" lehetőséget, majd nyomja meg az ENTER billentyűt.**  
Megjelenik a már előre beállított csatornák listája.
- 4** **A kurzor fel/le mozgásával válassza ki az előbeállítani kívánt csatornát, majd nyomja meg az ENTER billentyűt.**

Az aktuálisan beállított műsorszóró állomás.

o Más állomások előbeállításához ismétlje meg az 1-4. lépést.



o A távvezérlőn a MEMORY gomb megnyomásával előre beállíthatja kedvenc adását.

- 1.** Állítsa be az előzetesen beállítani kívánt adót. ("FM adások hallgatása" (v 67. o.), "DAB adások hallgatása" (v 73. o.))
- 2.** Nyomja meg a MEMORY gombot.
- 3.** A kurzor fel/le mozgásával válassza ki az előbeállítani kívánt csatornát.
- 4.** Nyomja meg a MEMORY gombot.

| Csatorna | Alapértelmezett beállítások  |
|----------|--|
| 1 - 8    | 87.50 / 89.10 / 98.10 / 108.00 / 90.10 / 90.10 / 90.10 / 90,10 MHz |
| 9 - 16   | 90.10 / 90.10 / 90.10 / 90.10 / 90.10 / 90.10 / 90.10 / 90.10 MHz  |
| 17 - 24  | 90.10 / 90.10 / 90.10 / 90.10 / 90.10 / 90.10 / 90.10 / 90.10 MHz  |
| 25 - 32  | 90.10 / 90.10 / 90.10 / 90.10 / 90.10 / 90.10 / 90.10 / 90.10 MHz  |
| 33 - 40  | 90.10 / 90.10 / 90.10 / 90.10 / 90.10 / 90.10 / 90.10 / 90.10 MHz  |
| 41 - 48  | 90.10 / 90.10 / 90.10 / 90.10 / 90.10 / 90.10 / 90.10 / 90.10 MHz  |
| 49 - 56  | 90.10 / 90.10 / 90.10 / 90.10 / 90.10 / 90.10 / 90.10 / 90.10 MHz  |



## Előre beállított állomások hallgatása

- 1** Használja a **CH/PAGE** ml gombot a kívánt előre beállított csatorna kiválasztásához.

## Adjon meg egy nevet az előre beállított műsorszóró állomásnak (Preset Name).

Beállíthatja az előre beállított műsorszóró állomás nevét, vagy megváltoztathatja azt. Legfeljebb 8 karaktert lehet beírni.

- 1** **Nyomja meg az OPTION gombot FM-vétel közben.**  
Megjelenik az opciós menü képernyője.
- 2** **A kurzor fel/le mozgásával válassza ki az "Előbeállítás neve" lehetőséget, majd nyomja meg az ENTER billentyűt.**  
Megjelenik az "Előbeállítás neve" képernyő.

- 3** **A kurzor balra/jobbra mozgásával válassza ki a megnevezni kívánt műsorszóró állomás csoportját.**

- 4** **A kurzor fel/le mozgásával válassza ki a megnevezni kívánt adót, majd nyomja meg az ENTER billentyűt.**

- 5** **A kurzor fel/le mozgásával válasszon ki egy névcímkét, majd nyomja meg az ENTER billentyűt.**

Megjelenik a képernyő, amely lehetővé teszi az Előbeállítás neve szerkesztését.

- Ha a "Set Defaults" (Alapbeállítások beállítása) lehetőséget választja, akkor a készülék visszatér a frekvencia kijelzéséhez.

- 6** **Írja be a karaktereket, majd nyomja meg az "OK" gombot.**

- 7** **Nyomja meg az OPTION gombot az előző képernyőre való visszatéréshez.**



## Előre beállított adók kihagyása (Preset Skip)

Végezze el az automatikus előbeállítási memóriát az összes fogható műsorszóró állomás elmentéséhez a memóriában. A felesleges memóriák kihagyásával egyszerűbbé válik a műsorszóró állomás kiválasztása.

- 1 Nyomja meg az OPTION gombot FM-vétel közben.**  
Megjelenik az opciós menü képernyője.
- 2 A kurzor fel/le mozdításával válassza ki az "Preset Skip" lehetőséget, majd nyomja meg az ENTER billentyűt.**  
Megjelenik az "Előbeállítás kihagyása" képernyő.
- 3 n A kihagyni kívánt állomások csoportonkénti beállítása**
  - ① Használja a kurzort balra/jobbra az adók csoportjának kiválasztásához.  
amit ki akarsz hagyni.
  - B Nyomja meg a kurzort felfelé a "Set z - z to Skip" (z - z kihagyás beállítása) lehetőség kiválasztásához, majd nyomja meg az ENTER billentyűt.  
  
A "z-z" kiválasztott csoportban szereplő összes adásállomás kihagyása.  
(z a kiválasztott csoport száma.)

### n A kihagyni kívánt állomások állomások szerinti beállítása

- ① A balra/jobbra kurzorral válassza ki a kihagyni kívánt adáscsoportot.  
B A kurzor fel/le mozdításával válassza ki a kihagyni kívánt adásállomást.  
C A kurzor balra/jobbra mozdításával válassza ki a "Skip" lehetőséget.  
A kiválasztott állomás nem jelenik meg.

### 4 Nyomja meg az OPTION gombot az előző képernyőre való visszatéréshez.



## Előre beállított ugrás törlése

- 1** Miközben az "Preset Skip" képernyő megjelenik, a kurzor balra/jobbra mozgatásával válasszon ki egy olyan csoportot, amely olyan adót tartalmaz, amelynek a kihagyását meg kívánja szüntetni.
- 2** A kurzor fel/le mozgatásával válassza ki azt az adót, amelynek a kihagyását meg kívánja szüntetni.
- 3 A** kurzor balra/jobbra mozgatásával válassza ki a "Be" lehetőséget.  
A kihagyás törlésre kerül.

**MEGJ****EGYZÉ****S**

0 Az "Előre beállított kihagyás" nem törölhető csoportok esetében.



## Internetes rádióhallgatás

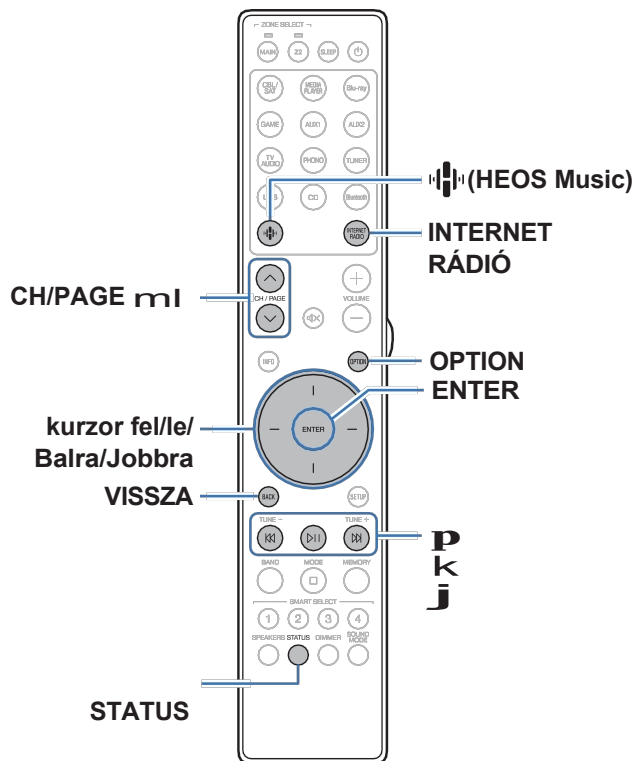

- Az internetes rádiózás az interneten keresztül terjesztett rádióműsorokat jelenti. Az internetes rádióállomások a világ minden tájáról foghatók.
- Az internetes rádióállomások listája ezen a készüléken a Tuneln Radio szolgáltatás által biztosított adatbázis-szolgáltatás.
- A készülék által lejátszáshoz támogatott hangformátumtípusok és specifikációk a következők.

A részletekért lásd "Internetes rádió lejátszása" (v. 210. o.).

- **WMA**
- **MP3**
- **MPEG-4 AAC**

## Internetes rádióhallgatás

### 1 Nyomja meg az INTERNET RÁDIÓ gombot.

- Az R (HEOS Music) gombot is megnyomhatja. A kurzor fel/le mozgásával válassza ki a "TuneIn Internet Radio" lehetőséget, majd nyomja meg az ENTER billentyűt.

### 2 Válassza ki a lejátszani kívánt állomást.

| Működési gombok    | Funkció  |
|--------------------|--|
| <b>p</b> ²         | Lejátszás / szünet   |
| <b>k j</b> ²       | Ugrás az előző zeneszámba / Ugrás a következő zeneszámba           |
| <b>CH/PAGE m</b> l | Az előző oldalra/következő oldalra váltás a lista megjelenítésében |

z Bekapcsolva podcastok lejátszásakor.



- A kijelző minden alkalommal, amikor a távirányítón lévő STATUS gombot megnyomja, vált a zeneszám címe és a rádióállomás neve stb. között.

### MEGJ EGYZÉ S

- A rádióállomás-adatbázis szolgáltatása előzetes értesítés nélkül felfüggeszthető vagy más módon nem elérhető.

### ■ Az opciós menüben elérhető műveletek

- "Hozzáadás a HEOS kedvencekhez" (v. 102. o.)
- "A bal és jobb hangszórók hangkimeneti egyensúlyának beállítása (Balance)" (✓ 102. o.)
- "A mélynyomó kimenet beállítása (Subwoofer)" (v 103. o.)
- "A hangszín beállítása (Tone)" (v 104. o.)
- "A hangkésleltetés beállítása (Audio Delay)" (v 105. o.)
- "A kívánt videó megjelenítése hanglejátszás közben (Video Select)" (✓ p. 106)
- "Ugyanazon zene lejátszása minden zónában (All Zone Stereo)" (v 107. o.)



## PC-n vagy NAS-on tárolt fájlok lejátszása

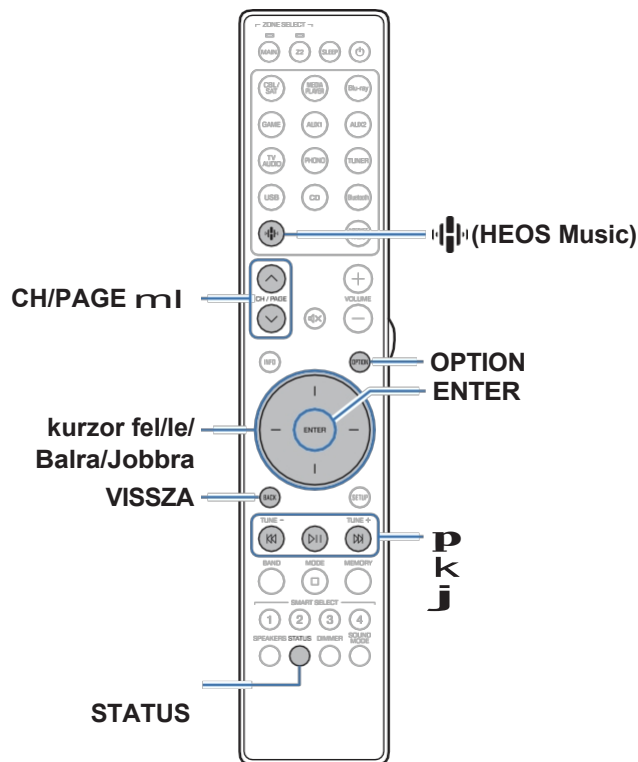

- Ez a készülék képes lejátszani zenefájlokat és lejátszási listákat (m3u, wpl) DLNA-kompatibilis szerverekről, beleértve a hálózaton lévő PC-ket és NAS-eszközöket.
- Támogatott fájlformátumok:  
A részletekért lásd a "PC-n vagy NAS-on mentett fájl lejátszása" című részt (v. 209. o.).

- **WMA**
- **MP3**
- **WAV**
- **MPEG-4 AAC**
- **FLAC**
- **Apple Lossless**
- **DSD**

## PC-n vagy NAS-on tárolt fájlok lejátszása

Ezzel az eljárással a helyi hálózaton lévő DLNA fájlkiszolgálókon tárolt zenefájlokat vagy lejátszási listákat játszhatja le.

### 1 Nyomja meg az R (HEOS Music) gombot.

Ha van lejátszási előzmény, akkor az utoljára lejátszott internetes rádióállomás vagy dal kerül lejátszásra. Az R (HEOS Music) ismételt megnyomásával megjelenik a HEOS Music felső menü.

### 2 A kurzor fel/le mozgatásával válassza ki a "Music Servers" lehetőséget, majd nyomja meg az ENTER billentyűt.

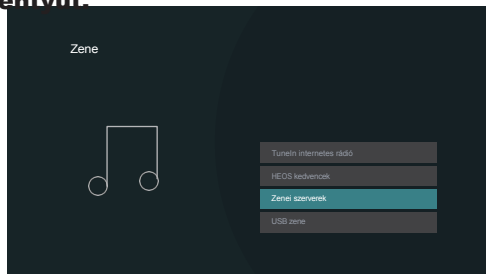

### 3 Válassza ki a hálózatra kapcsolt számítógép vagy NAS (Network Attached Storage) kiszolgáló nevét.

## 4 Böngésszen a PC-n/NAS-on lévő zenék között, és válasszon ki valamit a lejátszáshoz.



Amikor kiválaszt valamit a lejátszáshoz, megkérdezzük, hogyan szeretné a zenét sorba állítani.

|   |  |
|---|--|
|   | Az elemet a várólistába illeszti, miután a   |
| <b>Játsszon most:</b>                             | az aktuálisan lejátszott zeneszámot, és azonnal lejátszza a kiválasztott elemet.                   |
| <b>Játsszon most és cserélje ki a várólistát:</b> | Törli a várólistát, és azonnal lejátszza a kiválasztott elemet.                                    |
| <b>Játsszon tovább:</b>                           | Az elemet az aktuális dal után illeszti be a sorba, és lejátszza, amikor az aktuális dal véget ér. |
| <b>Hozzáadás a várólista végéhez:</b>             | Hozzáadja az elemet a várólista végéhez.   |

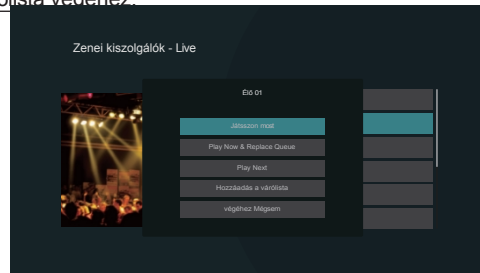

## 5 A kurzor fel/le mozgatásával válassza ki a "Play Now" vagy a "Play Now & Replace Queue" lehetőséget, majd nyomja meg az ENTER billentyűt.

A lejátszás elindul.

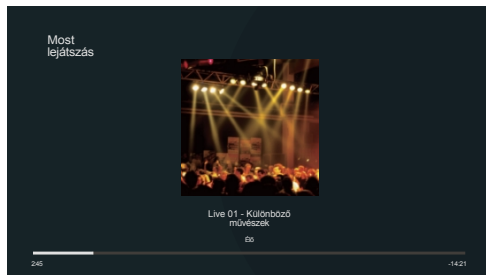

| Működési gombok   | Funkció  |
|-------------------|--|
| <b>p</b>          | Lejátszás / Szünet   |
| <b>k j</b>        | Ugrás az előző zeneszámra / Ugrás a következő zeneszámra           |
| <b>CH/PAGE ml</b> | Az előző oldalra/következő oldalra váltás a lista megjelenítésében |



- 0 A kijelző minden alkalommal vált a szám címe, az előadó neve és az album címe között, amikor megnyomja a STATUS gombot a távirányítón.
- 0 Ha egy WMA (Windows Media Audio), MP3 vagy MPEG-4 AAC fájl albumkép adatokat tartalmaz, az albumkép megjeleníthető a zenefájlok lejátszása közben.
- 0 Ha a Windows Media Player Ver.11 vagy újabb verzióját használja, a WMA-fájlok albumképe megjeleníthető.

### MEGJ EGYZÉ S

- 0 Ha a zenefájlokat vezeték nélküli kapcsolaton keresztül csatlakoztatott PC-vel vagy NAS-szal játssza le.  
LAN, a hang a vezeték nélküli LAN-környezettől függően megszakadhat.  
E b b e n a z esetben csatlakozzon vezetékes LAN segítségével.
- 0 A zeneszámok/fájlok megjelenítési sorrendje a kiszolgáló specifikációjától függ. Ha a zeneszámok/fájlok a kiszolgáló specifikációi miatt nem ábécérendben jelennek meg, előfordulhat, hogy az első betű szerinti keresés nem működik megfelelően.



## ■ Az opciós menüben elérhető műveletek

- o "A bal és jobb hangszórók hangkimeneti egyensúlyának beállítása (Balance)" (✓ 102. o.)
- o "A mélynyomó kimenet beállítása (Subwoofer)" (v 103. o.)
- o "A hangszín beállítása (Tone)" (v 104. o.)
- o "A hangkésleltetés beállítása (Audio Delay)" (v 105. o.)
- o "A kívánt videó megjelenítése hanglejátszás közben (Video Select)" (✓ p. 106)
- o "Ugyanazon zene lejátszása minden zónában (All Zone Stereo)" (v 107. o.)



## A HEOS alkalmazás beszerzése

A HEOS alkalmazásból számos online zenei streaming szolgáltatást használhat. Az Ön földrajzi elhelyezkedésétől függően számos lehetőség közül választhat.

Töltse le a HEOS alkalmazást iOS vagy Android rendszerre az App Store, a Google Play áruház vagy az Amazon Appstore "HEOS" keresésével.



## HEOS számla

A HEOS-fiókokat a HEOS App "Zene" fül - "Beállítások" ikonjának  megérintésével lehet regisztrálni.

Miután létrehozta a HEOS-fiókját vagy bejelentkezett abba, a HEOS Kedvencek funkcióval elmentheti és felidézheti kedvenc streaming rádióállomásait a sztereó vevőegység képernyőjén megjelenő felhasználói felület segítségével.

### ■ Mi az a HEOS számla?

A HEOS-fiók egy főfiók vagy "kulcstartó", amellyel egyetlen felhasználónévvel és jelszóval kezelheti az összes HEOS zenei szolgáltatását.

### ■ Miért van szükségem HEOS-fiókra?

A HEOS-fiókkal csak egyszer kell megadnia a zenei szolgáltatások bejelentkezési nevét és jelszavát. Ez lehetővé teszi, hogy egyszerűen és gyorsan használhasson több vezérlőalkalmazást különböző eszközökön.

Csak bejelentkezik a HEOS-fiókjába bármely eszközön, és hozzáférhet az összes kapcsolódó zenei szolgáltatásához, lejátszási előzményeihez és egyéni lejátszási listáihoz, még akkor is, ha egy barátja házában van, és az ő HEOS-rendszerükön hallgat zenét.

### ■ Regisztráció egy HEOS-fiókra

A HEOS App "Zene" főmenüjében a HEOS App "Zene" menüjéből történő első próbálkozáskor a rendszer arra fogja utasítani, hogy regisztráljon egy HEOS-fiókra, amikor először próbál hozzáférni bármelyik zenei szolgáltatáshoz.

### ■ HEOS-fiókjának módosítása

- 1 Koppintson a "Zene" föltre.**
- 2 Válassza a képernyő bal felső sarkában a Beállítások ikon .**
- 3 Válassza ki a "HEOS-fiók" lehetőséget.**
- 4 Váltottassa meg a helyét, módosítsa jelszavát, törölje fiókját vagy jelentkezzen ki fiókjából.**



0 Ez a készülék automatikusan szinkronizálódik, amikor megváltoztatja a beállításait, vagy kijelentkezik a fiókjából a HEOS App-ban.



## Lejátszás streaming zenei szolgáltatásokból

A zeneszolgáltatás olyan online zenei cég, amely ingyenes és/vagy fizetős előfizetés útján hozzáférést biztosít hatalmas zenei gyűjteményekhez. Az Ön földrajzi elhelyezkedésétől függően számos lehetőség közül választhat.

### MEGJ EGYZÉ

#### S

- 0 A HEOS alkalmazás és a márka nem áll kapcsolatban semmilyen mobilleszköz gyártójával. A zenei szolgáltatások elérhetősége régiónként változhat. Előfordulhat, hogy a vásárlás időpontjában nem minden szolgáltatás áll rendelkezésre. Egyes szolgáltatások a zenei szolgáltatók vagy mások döntései alapján időre kiegészülhetnek vagy megszűnhetnek.

## ■ Szoba/készülék kiválasztása

- 1 Koppintson a "Szobák" fülre, és válassza a "Marantz STEREO 70s" lehetőséget, ha több termék is rendelkezik beépített HEOS-szal.



- 0 Érintse meg a jobb felső sarokban lévő ceruza ikont a szerkesztési mód váltásához. Megváltoztathatja a megjelenített nevet.

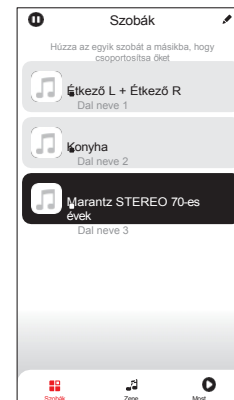

## ■ Zeneszám vagy állomás kiválasztása a zenei forrásokból

### 1 Koppintson a "Zene" fülre, és válasszon ki egy zeneforrást.



0 Előfordulhat, hogy az Ön tartózkodási helyén nem minden megjelenített zenei szolgáltatás elérhető.

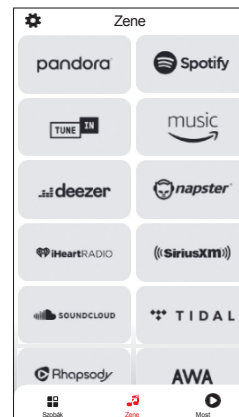

## 2 Böngésszen a lejátszandó zenék között.

Egy zeneszám vagy rádióállomás kiválasztása után az alkalmazás automatikusan átvált a "Most lejátszás" képernyőre.



0 Amikor kiválaszt egy zeneszámot a lejátszáshoz, megkérdezzük, hogyan szeretné a zenét sorba állítani.

---

### Játsszon most:

Az elemet az aktuálisan lejátszott zeneszám után illeszti be a sorba, és azonnal lejátszsa a kiválasztott elemet.

---

### Játsszon most és cserélje ki a várólistát:

Törli a várólistát, és azonnal lejátszsa a kiválasztott elemet.

---

### várólistát:

Az elemet az aktuális dal után illeszti be a sorba, és lejátszsa, amikor az aktuális dal véget ér.

---

### Játsszon tovább:

**Hozzáadás a várólista végéhez:** Hozzáadja az elemet a várólista végéhez.



0 Rádióállomás kiválasztásakor a következő elemek jelennek meg.

---

**Játsszon most:** Azonnal lejátszsa a kiválasztott elemet.

---

**Hozzáadás a HEOS Kedvencekhez:** Hozzáadás a HEOS Kedvencekhez.

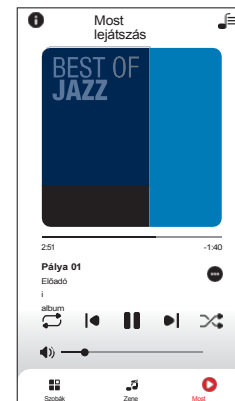
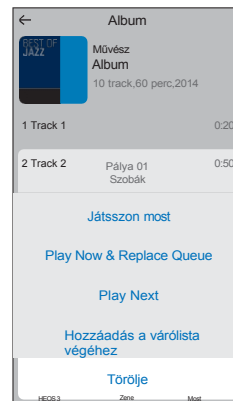

## Ugyanazt a zenét hallgatni több szobában

Ez a rendszer egy igazi többszobás audiorendszer. Egy vagy több HEOS-csoportot hozhat létre, hogy automatikusan szinkronizálja a hanglejátszást több, beépített HEOS-szal rendelkező termék között, így a különböző szobákban lejátszott zene tökéletesen szinkronban van, és mindig lenyűgözően szól! Összesen akár 32 terméket is könnyedén hozzáadhat a rendszeréhez. Akár 16 egyedi terméket is csoportosíthat, hogy ugyanazt a zeneszámot teljesen szinkronizáltan játsszák le.

### ■ Szobák csoportosítása

- 1** Nyomja meg és tartsa lenyomva az ujját a szobában, ahol nem szól a zene.
- 2** Húzza be a zenét játszó szobába, és emelje fel az ujját.
- 3** A két szoba egyetlen eszközcsoportba kerül, és mindkét szobában ugyanaz a zene fog szólni, tökéletes szinkronban.



## ■ Szobák csoportosítása

- 1 Nyomja meg és tartsa lenyomva az ujját azon a szobán, amelyet el szeretne távolítani a csoportból.**
- 2 Húzza ki a csoportból, és emelje fel az ujját.**

### MEGJ

0 **FIGYELJ** Nem lehet eltávolítani az első szobát, amely a csoportosítás előtt kezdte el a zenelejátszást.

S



## ■ Az összes szoba csoportosítása (party mód)

Egyszerűen csoportosíthat 16 szobát Party módban egy "csippentés" gesztussal.

- 1** Helyezze két ujját a képernyőre a szobák listája fölé.
- 2** Gyorsan csípje össze a két ujját, és engedje el.
- 3** Az összes szobája összekapcsolódik, és ugyanazt a zenét kezdi el játszani, tökéletes szinkronban.

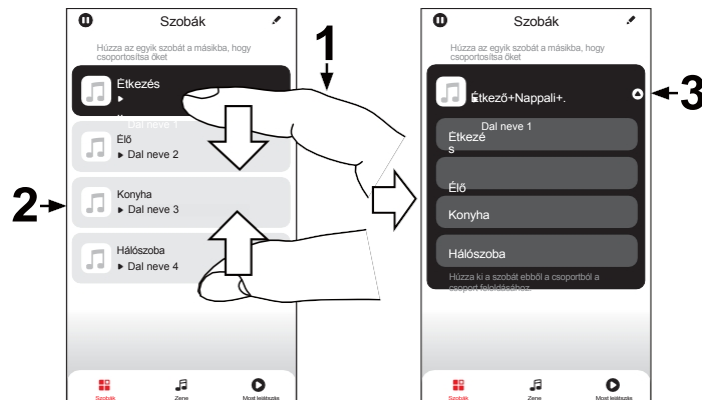

## ■ Az összes szoba csoportosításának feloldása

Egyszerűen feloldhatja az összes szoba csoportosítását, és a "széttérítés" gesztussal kiléphet a Party módból.

- 1 Helyezze két ujját egymáshoz közel a képernyőre a szobák listája fölé.**
- 2 Gyorsan széttárja a két ujját egymástól és engedje el.**
- 3 Az összes szobája nem lesz csoportosítva.**

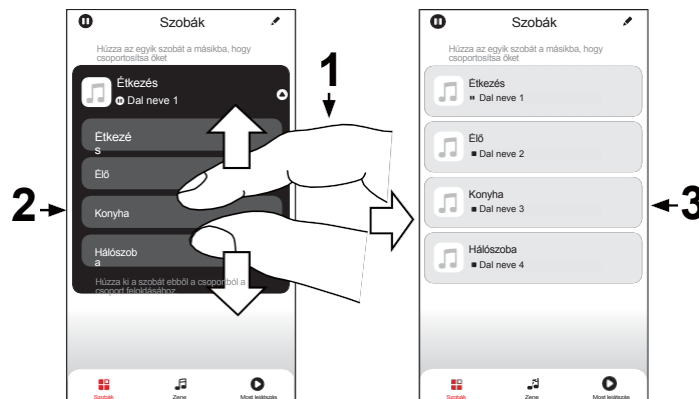

## AirPlay funkció

Az iPhone-on, iPod touch-on, iPad-en vagy iTunes-on tárolt zenei fájlok a hálózaton keresztül lejátszhatók ezen a készüléken.



- 0 A forrásbemenet az AirPlay lejátszás indításakor a "HEOS Music"-ra vált.
- 0 Az AirPlay lejátszás leállítható más bemeneti forrás kiválasztásával.
- 0 A dal és az előadó nevének együttes megjelenítéséhez nyomja meg a STATUS gombot a távirányítón.
- 0 Az iTunes használatával kapcsolatos információkért lásd az iTunes súgóját is.
- 0 A képernyő az operációs rendszertől és a szoftver verziójától függően eltérő lehet.

### Ez a készülék támogatja az AirPlay 2-t.

Több AirPlay 2 kompatibilis eszköz/hangszóró szinkronizálása egyidejű lejátszáshoz.



- 0 Ez a készülék támogatja az AirPlay 2-t, és iOS 11.4 vagy újabb verziószámot igényel.

Router



Ez az  
egység

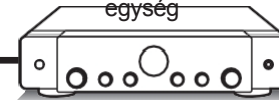

PC

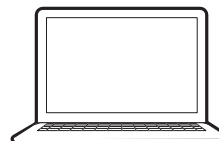

## Dalok lejátszása iPhone, iPod touch vagy iPad készülékről

Ha frissíti az "iPhone/iPod touch/iPad" készülékét iOS 10.0.2 vagy újabb verzióra, akkor az "iPhone/iPod touch/iPad" készülékén tárolt zenét közvetlenül erre a készülékre streamelheti.

### 1 Csatlakoztassa az iPhone, iPod touch vagy iPad Wi-Fi-t ugyanahhoz a hálózathoz, mint ezt a készüléket.

o A részleteket lásd a készülék kézikönyvében.

### 2 Játssza le a dalt iPhone, iPod touch vagy iPad

készülékén.

Az AirPlay ikon megjelenik az iPhone, iPod touch vagy iPad képernyőjén.

### 3 Koppintson az AirPlay ikonra, és válassza ki ezt a készüléket.

[Példa] iOS 15

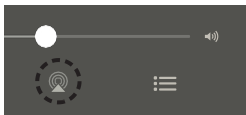

[Példa] iOS 10

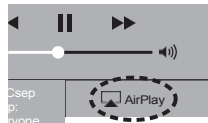

## iTunes zenék lejátszása ezzel a készülékkel

### 1 Telepítse az iTunes 10 vagy újabb verziót egy Mac vagy Windows PC számítógépre, amely ugyanarra a hálózatra van csatlakoztatva, mint ez a készülék.

### 2 Kapcsolja be a készüléket.

Állítsa a "Hálózati vezérlés" értékét "Mindig be" értékre ennél a készüléknél. (v 157. o.)

#### MEGJ EGYZÉ S

o Ha a "Hálózati vezérlés" beállítása "Mindig be", a készülék több készenléti energiát fogyaszt.

### 3 Indítsa el az iTunes-t, és kattintson az AirPlay ikonra a készülék kiválasztásához.

[Példa] iTunes



### 4 Válasszon ki egy dalt, és kattintson a lejátszásra az

iTunesban.

A zene erre a készülékre fog áramolni.

## MEGJ

## EGYZÉ

## S

- Az AirPlay funkcióval történő lejátszás során a hang az iPhone, iPod touch, iPad vagy iTunes hangerő-beállítási szintjén kerül kimenetre. A lejátszás előtt érdemes lehalkítani az iPhone, iPod touch, iPad vagy iTunes hangerejét, majd megfelelő szintre állítani.

## Egy dal lejátszása iPhone, iPod touch vagy iPad készülékről több szinkronizált eszközön (AirPlay 2)

Az iOS 11.4 vagy újabb iOS operációs rendszerrel működő iPhone, iPod touch vagy iPad dalai egyidejű lejátszás céljából több AirPlay 2 támogatott eszközzel is szinkronizálhatók.

### 1 Játssza le a dalt iPhone, iPod touch vagy iPad

készülékén.

Az AirPlay ikon megjelenik az iPhone, iPod touch vagy iPad képernyőjén.

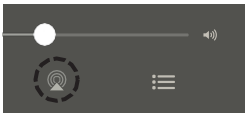

### 2 Koppintson az AirPlay ikonra, és válassza ki ezt a készüléket.

Megjeleníti a lejátszható eszközök/hangszórók listáját a ugyanaz a hálózat.

- Az AirPlay 2 kompatibilis eszközök jobb oldalán egy kör jelenik meg.

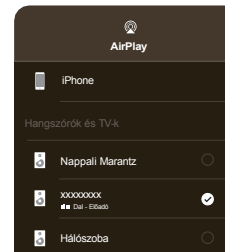

### 3 Koppintson a használni kívánt eszközökre/hangszórókra.

- Több AirPlay 2 kompatibilis eszköz is kiválasztható.

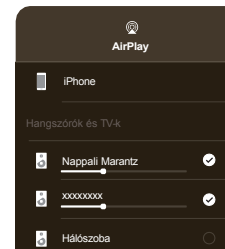

## Spotify Connect funkció

A Spotify az összes zene, amire valaha is szüksége lesz. Több millió dal azonnal elérhető. Csak keress rá a kedvenc zenéidre, vagy hagyd, hogy a Spotify lejátssson neked valami nagyszerűt. A Spotify működik telefonon, táblagépen, számítógépen és otthoni hangszórókon. Így mindig lesz tökéletes hangsávod, bármit is csinálsz. Most már élvezheted a Spotify-t ingyenes és prémium fiókkal is.

Használja telefonját, táblagépét vagy számítógépét a Spotify távirányítójaként. **A [www.spotify.com/connect](http://www.spotify.com/connect) oldalon** megtudhatja, hogyan.

A Spotify szoftverre az itt található harmadik féltől származó licencket vonatkoznak:

**[www.spotify.com/connect/third-party-licenses](http://www.spotify.com/connect/third-party-licenses)**

Spotify szerver



## Spotify zenék lejátszása ezzel a készüléssel

Előzetesen töltsd le a "Spotify App" alkalmazást Android vagy iOS készülékére.

- 1 Csatlakoztassa az iOS vagy Android készülék Wi-Fi beállításait a készüléssel azonos hálózathoz.**
- 2 Indítsa el a Spotify alkalmazást.**
- 3 Játssza le a Spotify zenezámot.**
- 4 A készülék kiválasztásához koppintson a Spotify F ikonjára.**

A zene erre a készülékre fog áramolni.

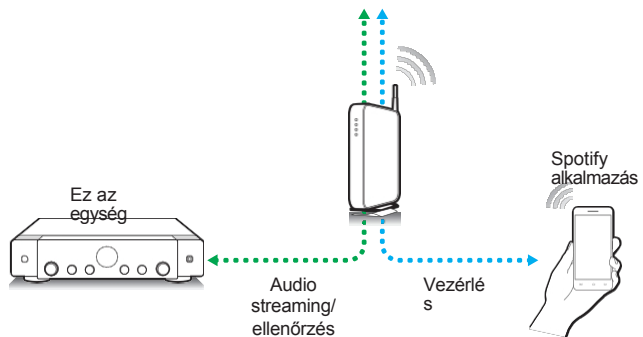

## Kényelmi funkciók

Ez a szakasz az egyes bemeneti forrásokhoz használható kényelmes funkciók használatát ismerteti.

Ezek a funkciók csak a FŐZÓNÁBAN állíthatók be.

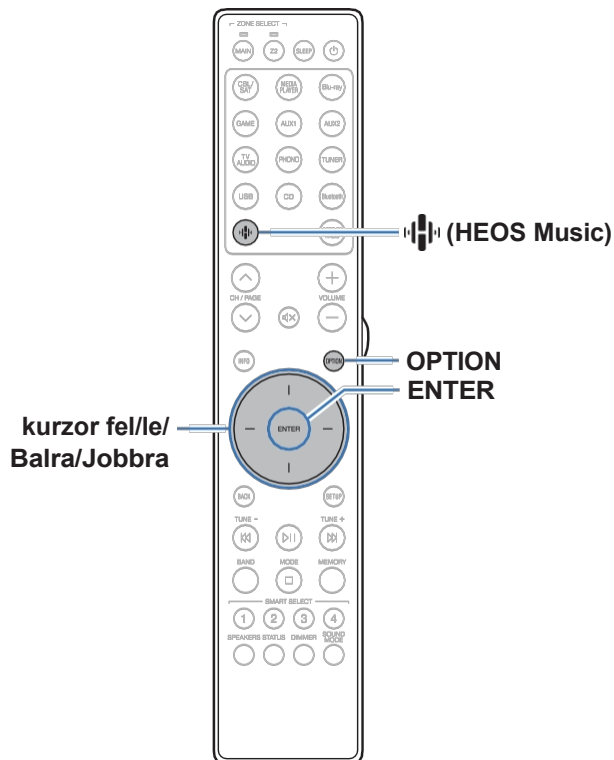

## HEOS Kedvencek lejátszása

Ha először használja a HEOS Kedvencek funkciót ezen a készüléken, hozzon létre egy HEOS-fiókot a HEOS App-on, vagy jelentkezzen be fiókjába.

Miután létrehozta a HEOS-fiókját vagy bejelentkezett abba, a HEOS Kedvencek funkcióval elmentheti és felidézheti kedvenc streaming rádióállomásait a sztereó vevőegység képernyőjén megjelenő felhasználói felület segítségével.

### 1 Nyomja meg az R (HEOS Music) gombot.

Ha van lejátszási előzmény, akkor az utolsó internetes rádióállomás vagy dal a lejátszott hangot lejátszák. Az R (HEOS Music) ismételt megnyomásával megjelenik a HEOS Music felső menüje.

### 2 A kurzor fel/le mozgatásával válassza ki a "HEOS Kedvencek" lehetőséget, majd nyomja meg az ENTER billentyűt.

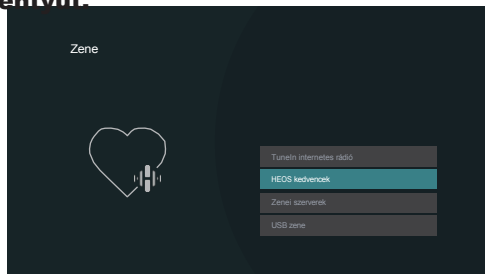

### 3 Böngésszen a tartalomban, és válasszon ki valamit a

lejátszáshoz.



- 0 A "HEOS Kedvencek - HEOS alkalmazás használata" akkor jelenik meg, ha ez a készülék nincs szinkronizálva a HEOS App HEOS fiókkal.



## Hozzáadás a HEOS kedvencekhez

**1 A tartalom lejátszása közben nyomja meg az OPTION gombot.**

Megjelenik az opciós menü képernyője.

**2 A kurzor fel/le mozgatásával válassza ki a "Hozzáadás a HEOS Kedvencekhez" lehetőséget, majd nyomja meg az ENTER billentyűt.**

## HEOS kedvencek törlése

**1 Miközben a HEOS Kedvencek tartalomjegyzék megjelenik, a kurzor fel/le mozgatásával válassza ki a HEOS Kedvencekből eltávolítani kívánt elemet, majd nyomja meg az OPTION gombot.**

**2 A kurzor fel/le mozgatásával válassza ki az "Eltávolítás a HEOS Kedvencekből" lehetőséget, majd nyomja meg az ENTER billentyűt.**

## A bal és jobb hangszórók hangkimeneti egyensúlyának beállítása (Balance)

A bal és jobb hangszóró közötti hangkimenet egyensúlyának beállítása.

**1 Nyomja meg az OPTION gombot.**

Egy opciós menü képernyő jelenik meg.

0 Ha a bemeneti forrás a "HEOS Music", megjelenik az online zenék választási menüje. Válassza ki a "Receiver Options..." (Vevő beállítások...) lehetőséget, majd nyomja meg az ENTER billentyűt.

**2 A kurzor fel/le mozgatásával válassza ki az "Egyensúly" lehetőséget, majd nyomja meg az ENTER billentyűt.**

Megjelenik az "Egyensúly" képernyő.

**3 A kurzor balra/jobbra kurzorral állítsa be a bal és jobb hangszóró hangkimeneti egyensúlyát, majd nyomja meg az ENTER gombot.**

---

**L 12 - R 12** (alapértelmezett: 0)

---



- 0 Az "Egyensúly" beállítás minden egyes bemeneti forráshoz tárolódik.
- 0 Ez az elem nem állítható be, ha a hangmód "Direct" vagy "Pure Direct" értékre van állítva.
- 0 Nem állítható be, ha nincs bemeneti hangjel, vagy ha a "HDMI Audio Out" menüben a "TV" érték van beállítva. (✓ 137. oldal)
- 0 A bal és jobb hangszóró közötti hangkimeneti egyensúlyt a főegység BALANCE gombjának elforgatásával is beállíthatja.



## A mélynyomó kimenetének beállítása (Subwoofer)

A mélynyomó csatorna hangerejének beállítása.

### 1 Nyomja meg az **OPTION** gombot.

Egy opciós menü képernyő jelenik meg.

- Ha a bemeneti forrás a "HEOS Music", megjelenik az online zenék választási menüje. Válassza ki a "Receiver Options..." (Vevő beállítások...) lehetőséget, majd nyomja meg az ENTER billentyűt.

### 2

**A kurzor fel/le mozgatásával válassza ki a "Subwoofer" lehetőséget, majd nyomja meg az ENTER billentyűt.**

Megjelenik a "Subwoofer" képernyő.

### 3

**A kurzor balra/jobbra használatával kapcsolja be és ki a mélysugárzó kimenetet.**

---

**A** oldalon. A mélysugárzót használják.  
(Alapértelmezett):

### 4

---

**Kikapcsolva:** A mélynyomó nem használatos.

**Válassza ki a "On" (Be) lehetőséget a 3. lépésben, és nyomja meg a kurzor Le a mélysugárzó csatorna hangerejének beállításához.**

---

**-12,0 dB - +12,0 dB** (alapértelmezett: 0,0 dB)

---



- A "Subwoofer" beállítás minden egyes bemeneti forráshoz tárolódik.
- Ezt nem állíthatja be, ha a "Speaker Layout" - "Subwoofer" beállítása "No". (✓ 150. o.)
- Nem állítható be, ha nincs bemeneti hangjel, vagy ha a "HDMI Audio Out" menüben a "TV" érték van beállítva. (✓ 137. oldal)



## A hangszín beállítása (Tone)

A hangzás tónusminőségének beállítása.

### 1 Nyomja meg az **OPTION** gombot.

Egy opciós menü képernyő jelenik meg.

- Ha a bemeneti forrás a "HEOS Music", megjelenik az online zenék választási menüje. Válassza ki a "Receiver Options..." (Vevő beállítások...) lehetőséget, majd nyomja meg az ENTER billentyűt.

### 2

**A kurzor fel/le mozgatásával válassza ki a "Tone" lehetőséget, majd nyomja meg az ENTER billentyűt.**

Megjelenik a "Tone" képernyő.

### 3 Válassza ki a beállítandó hangtartományt.

---

**Basszusgítár:** Basszus beállítása.

---

**Hármashangzat:** Magasságok beállítása.

---

### 4 A kurzorral balra/jobbra állítsa be a hangszínt, majd nyomja meg az ENTER gombot.

---

**-6 dB - +6 dB** (alapértelmezett : 0 dB)

---



- A "Tone" beállítások minden egyes bemeneti forráshoz tárolódnak.
- Ez nem állítható be, ha a hangmód "Direct" vagy "Pure Direct" értékre van állítva.
- Nem állítható be, ha nincs bemeneti hangjel, vagy ha a "HDMI Audio Out" menüben a "TV" érték van beállítva. (✓ 137. oldal)
- A hangszínt a főegység BASS és TREBLE gombjainak elforgatásával is beállíthatja.



## A hangkésleltetés beállítása (Audio Delay)

Kompenzálja a videó és a hang közötti helytelen időzítést.

### 1 Nyomja meg az **OPTION** gombot.

Egy opciós menü képernyő jelenik meg.

- 0 Ha a bemeneti forrás a "HEOS Music", megjelenik az online zenék választási menüje. Válassza ki a "Receiver Options..." (Vevő beállítások...) lehetőséget, majd nyomja meg az ENTER billentyűt.

### 2

**A kurzor fel/le mozgatásával válassza ki a "Audio Delay" (Hangkésleltetés) lehetőséget, majd nyomja meg az ENTER billentyűt.**

Megjelenik a "Hangkésleltetés" képernyő.

### 3

**A kurzor balra/jobbra mozgatásával állítsa be/ki az automatikus ajakszinkronizálás funkciót.**

**A**  
**oldalón.**  
(Alapértel  
mezett):

Automatikusan beállítja a hangfeldolgozási időt, hogy kompenzálja az automatikus ajakszinkronizálással kompatibilis tévékészülékből származó audio/video időzítés késleltetését.

**Kikapcsolva:**

Nem állítja be automatikusan.

- ### 4
- Ha a kép és a hang időzítési eltérését manuálisan kell korrigálni, nyomja meg a kurzort lefelé a "Beállítás" lehetőség kiválasztásához, majd a kurzort balra/jobbra az időzítés beállításához használja.**

**0 ms - 500 ms** (alapértelmezett : 0 ms)



- 0 Az "Audio Delay" beállítások minden egyes bemeneti forráshoz tárolódnak.
- 0 Az automatikus korrekció a televízió specifikációjától függően még akkor sem végezhető el, ha az "Auto Lip Sync" (Automatikus ajakszinkronizálás) beállítása "On" (Be).
- 0 Az "Auto Lip Sync" által beállított késleltetési korrekciós értéket is finoman beállíthatja.



## A kívánt videó megjelenítése hanglejátszás közben (Video Select)

Ez a készülék a hanglejátszás közben a TV-n más forrásból származó videóit is megjeleníthet. Ezt minden egyes bemeneti forráshoz beállíthatja.

### n Támogatott bemeneti források:

CDz / Tuner / HEOS Music / Phono

z Ez nem állítható be, ha bármelyik HDMI-csatlakozó ki van jelölve.

#### 1 Nyomja meg az **OPTION** gombot.

Egy opciós menü képernyő jelenik meg.

- o Ha a bemeneti forrás a "HEOS Music", megjelenik az online zenék választási menüje. Válassza ki a "Receiver Options..." (Vevő beállítások...) lehetőséget, majd nyomja meg az ENTER billentyűt.

#### 2

**A kurzor fel/le mozgásával válassza ki a "Video Select" lehetőséget, majd nyomja meg az ENTER billentyűt.**

Megjelenik a "Video Select" képernyő.

#### 3 A kurzor balra/jobbra mozgásával válassza ki a Videó kiválasztása módot.

**Off**

(Alapértelmezett):

Videó kiválasztása mód leltiltása.

#### 4

**Ha a 3. lépésben a "Be" lehetőséget választotta, nyomja meg a kurzort lefelé, és válassza ki a "Forrás" lehetőséget.**

#### 5

**A kurzor balra/jobbra mozgásával válassza ki a lejátszani kívánt videó bemeneti forrását, majd nyomja meg az ENTER billentyűt.**

**Last** (Alapértelmezett): A legutóbb lejátszott bemeneti forrás videójának lejátszása.

**CBL/SAT / Médialejátszó / Blu-ray / Játék / AUX1 / AUX2 /** A kiválasztott bemeneti forrásból származó videó lejátszása. <sup>z</sup>

**TV Audio / CD:**

z Kiválaszthatja azt a bemeneti forrást, amelyhez a HDMI-csatlakozót hozzárendelte.



o A "Video Select" beállítások minden egyes bemeneti forráshoz tárolódnak.



## Ugyanaz a zene lejátszása minden szobában (All Zone Stereo)

A MAIN ZONE-ban lejátszott zenét egyidejűleg a ZONE2-ben (egy másik szobában) is lejátszhatja.

Hasznos, ha ugyanazt a zenét szeretné egyszerre több szobában is élvezni az otthoni parti során, vagy ha ugyanazt a BGM-et szeretné lejátszani az egész házban.

### 1 Nyomja meg az OPTION gombot.

Egy opciós menü képernyő jelenik meg.

- Ha a bemeneti forrás a "HEOS Music", megjelenik az online zenék választási menüje. Válassza ki a "Receiver Options..." (Vevő beállítások...) lehetőséget, majd nyomja meg az ENTER billentyűt.

### 2

**A kurzor fel/le mozdításával válassza ki az "All Zone Stereo" lehetőséget, majd nyomja meg az ENTER billentyűt.**

Megjelenik az "All Zone Stereo" képernyő.

### 3 Válassza ki a "Start" lehetőséget, majd nyomja meg az

**ENTER billentyűt.**

A ZONE2 bemeneti forrása ugyanarra a bemeneti forrásra vált, mint a ZONE2 bemeneti forrása.

a MAIN ZONE gombot, és a lejátszás az All Zone Stereo módban indul.

## ■ Az All Zone Stereo üzemmód leállítása

### 1 Az All Zone Stereo módban történő lejátszás közben nyomja meg az OPTION gombot.

Egy opciós menü képernyő jelenik meg.

- Ha a bemeneti forrás a "HEOS Music", megjelenik az online zenék választási menüje. Válassza ki a "Receiver Options..." (Vevő beállítások...) lehetőséget, majd nyomja meg az ENTER billentyűt.

### 2

**A kurzor fel/le mozdításával válassza ki az "All Zone Stereo" lehetőséget, majd nyomja meg az ENTER billentyűt.**

### 3 Válassza ki a "Stop" lehetőséget, majd nyomja meg az ENTER billentyűt.



- Az All Zone Stereo üzemmód akkor is megszűnik, ha a MAIN ZONE tápellátása ki van kapcsolva.
- Az "All Zone Stereo" üzemmódban csak a "Stereo" hangmódok választhatók.
- Ha a "HDMI Audio Out" beállítása "TV", az All Zone Stereo mód nem érhető el. (✓ 137. o.)
- Az All Zone Stereo mód lejátszási állapotának mentése a Smart Select funkcióba, hogy az All Zone Stereo módban egyszerű lejátszást tegyen lehetővé egyetlen érintéssel.



## Hangmód kiválasztása



Ez a készülék többféle hangzási módot kínál: Direct mód, amely pontosan úgy játssza le a hangot, ahogyan az a bemeneti forráson rögzítve van, Stereo mód, amely a basszus és a magas hangok kimenetét állítja be, valamint Pure Direct mód, amely a Direct módban lejátszott hang minőségét javítja.

### Hangmód kiválasztása

**1** Nyomja meg a **SOUND MODE** gombot a hangmód kiválasztásához.



## A hangüzemmód-típusok leírása

| Hang üzemmód típusa | Leírás  |
|---------------------|---|
| Stereo              | A hangot 2 csatornás sztereó módban játssza le.<br>A hangzást az M-DAX, a Tone (BASS, TREBLE) és az Balance funkciókkal lehet beállítani.   |
| Közvetlen           | A jel nem halad át az M-DAX, a hangszínbeállítás (BASS és TREBLE) és a BALANCE áramkörökön, ami magasabb hangminőségű lejátszást eredményez.  |
| Pure Direct         | Ez az üzemmód még jobb minőségű hangot ad vissza, mint a "Direct" üzemmód. A következő áramkörök leállnak a hangminőség további javítása érdekében.<br>o Kijelző áramkör a főegységen (a kijelző kialszik.) |



## HDMI vezérlő funkció

A HDMI-szabvány legújabb kiegészítése a CEC (Consumer Electronics Control), amely lehetővé teszi, hogy az egyik eszköz vezérlőjelei a HDMI-kábel kapcsolatán keresztül kommunikáljanak egy másik eszközzel.

### Beállítási eljárás

#### 1 Engedélyezze a készülék HDMI-vezérlő funkcióját.

Állítsa a "HDMI-vezérlés" értékét "Be" értékre. (v 139. oldal)

#### 2 Kapcsolja be az összes csatlakoztatott eszköz áramellátását a

**HDMI-kábel.**

#### 3 Állítsa be a HDMI-vezérlő funkciót a HDMI-kábellel csatlakoztatott összes eszközre.

o A beállítások ellenőrzéséhez kérjük, olvassa el a csatlakoztatott eszközök kezelési útmutatóját.

o Végezze el a 2. és 3. lépést, ha bármelyik eszköz ki van húzva.

#### 4 Kapcsolja át a televízió bemenetét a készülékhez csatlakoztatott HDMI bemenetre.

#### 5 Kapcsolja át a készülék bemeneti forrását, hogy ellenőrizze, hogy a HDMI-n keresztül csatlakoztatott lejátszóról származó videó helyesen kerül lejátszásra. Amikor a TV-t készenléti állapotba kapcsolja, ellenőrizze, hogy

#### 6 a készülék tápellátása is készenléti állapotba kerül.

#### MEGJ

#### EGYZÉ

#### S

o Egyes funkciók a csatlakoztatott TV vagy lejátszó függvényében nem működnek. A részletekért előzetesen olvassa el a z egyes készülékek használati útmutatóját.



## Alvásidőztítő funkció

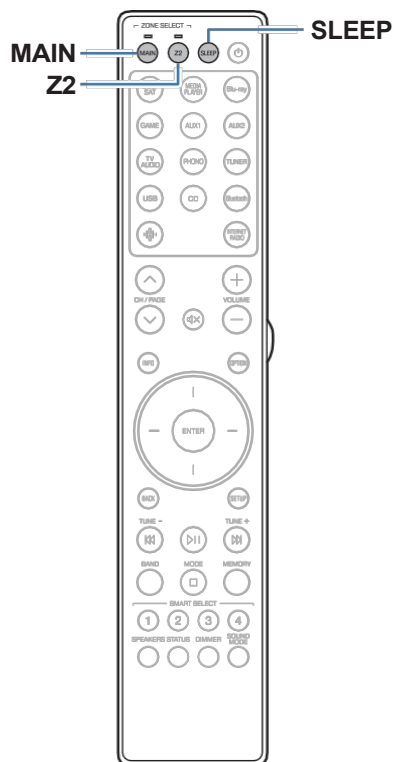

Beállított idő elteltével a készülék automatikusan készenléti állapotba kapcsolhat. Ez kényelmes az alvás közbeni nézegetéshez és zenehallgatáshoz. Az alvásidőztítő funkció zónánként beállítható.

## Az alvásidőzítő használata

### 1 Nyomja meg a MAIN vagy a Z2 gombot a működési zóna kiválasztásához a távirányítóval.

A kiválasztott zóna kijelzője világít.

### 2 Nyomja meg a SLEEP gombot, és jelenítse meg a

#### beállítani kívánt időt.

- o A SLEEP kijelző világít a kijelzőn, és az alvásidőzítő kezdődik.
- o Az alvásidőzítőt 10 és 120 perc között, 10 perces lépésekben állíthatja be.

### ■ A hátralévő idő ellenőrzése

Nyomja meg a SLEEP gombot, amikor az alvásidőzítő működik. A kijelzőn megjelenik a hátralévő idő.

### ■ Az alvásidőzítő törlése

Nyomja meg a SLEEP gombot a "Ki" kiválasztásához. A kijelzőn lévő SLEEP kijelző kialszik.



o Az alvásidőzítő beállítása törlődik, amikor a készülék készenléti üzemmódba kapcsol.

#### MEGJ

#### EGYZÉ

#### S

o Az alvásidőzítő funkció nem kapcsolhatja ki a készülékhez csatlakoztatott eszközök áramellátását. A csatlakoztatott eszközök kikapcsolásához állítsa be az alvásidőzítőket a csatlakoztatott eszközökön.



## Intelligens kiválasztási funkció

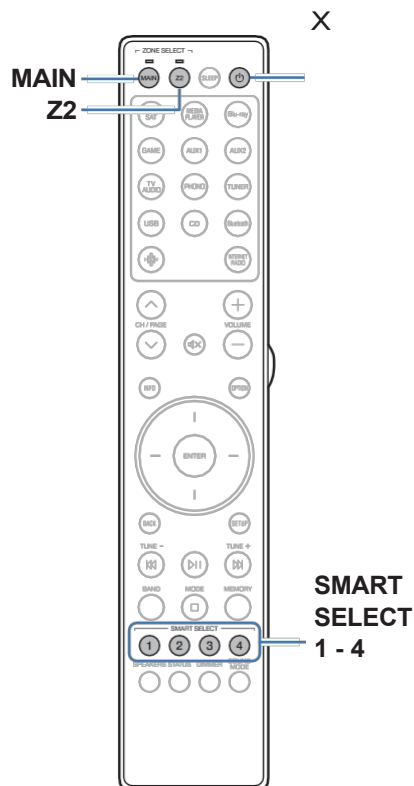

A SMART SELECT 1-4 gombokra olyan beállítások regisztrálhatók, mint a bemeneti forrás, a hangerőszint és a hangmód.

A későbbi lejátszások során egyszerűen megnyomhatja a regisztrált SMART SELECT gombok egyikét, hogy a mentett beállítások csoportjára váltson egy tételben.

A SMART SELECT 1-4 gomboknál gyakran használt beállítások mentésével mindig könnyen előhívhatja ugyanazt a lejátszási környezetet. A Smart Select funkció zónánként megjegyezhető.

## A beállítások meghívása

### 1 Nyomja meg a MAIN vagy a Z2 gombot a működési zóna kiválasztásához a távirányítóval.

A kiválasztott zóna kijelzője világít.

### 2 Nyomja meg a SMART SELECT gombot.

A megnyomott gombhoz regisztrált Smart Select beállítások a következők hívtak.

o A bemeneti forrás alapértelmezett beállításai az alábbiakban láthatóak.

GMAIN ZONEH

| Gomb           | Bemeneti forrás |
|----------------|-----------------|
| SMART SELECT 1 | CBL/SAT         |
| SMART SELECT 2 | Blu-ray         |
| SMART SELECT 3 | CD              |
| SMART SELECT 4 | HEOS Music      |

GZONE2H

| Gomb           | Bemeneti forrás |
|----------------|-----------------|
| SMART SELECT 1 | CBL/SAT         |
| SMART SELECT 2 | -               |
| SMART SELECT 3 | CD              |
| SMART SELECT 4 | HEOS Music      |



o A gyári alapbeállítások szerint a hangerő nincs regisztrálva a Smart Selecthez. A hangerő Smart Select be történő regisztrálásához lásd "A beállítások módosítása" című részt. (✓ 115. o.)



## A beállítások módosítása

### 1 Állítsa be az alábbi elemeket a regisztrálni kívánt beállításokra.

A következő beállításokat ①-től  lehet megjegyezni a FŐZÓNA számára, a ZONE2 számára pedig a ① és B beállításokat lehet megjegyezni.

① Bemeneti forrás (✓ 52. o.)

B Kötet (✓ 53. o.)

C Hang üzemmód (✓ 108. o.)

D "M-DAX" (✓ 135. o.)

E "A bal és jobb hangszórók hangkimeneti egyensúlyának beállítása (Balance)" (✓ 102. o.)

F "A mélynyomó kimenet beállítása (Subwoofer)" (v 103. o.)

G "A kívánt videó megjelenítése hanglejátszás közben (Video Select)" (✓ p. 106)

⑧ "TV Audio megosztási beállítások" (✓ 116. o.)

I "Ugyanazon zene lejátszása minden zónában (All Zone Stereo)" (✓ 107. o.)



0 Nyomja meg és tartsa lenyomva a SMART SELECT gombot, miközben egy rádióállomás vétele történik a z alábbi források bármelyikével, az aktuális rádióállomás memorizálódik.

0 Tuner / Internetes rádióállomás / Spotify

### 2 Nyomja meg a MAIN vagy a Z2 gombot a működési zóna kiválasztásához a távirányítóval.

A kiválasztott zóna kijelzője világít.

### 3 Nyomja meg és tartsa lenyomva a kívánt SMART SELECT gombot, amíg a kijelzőn meg nem jelenik a "Smartz Memory" vagy a "Z2 Smartz Memory".

Az aktuális beállításokat a rendszer megjegyzi.

z megjelenik az Ön által megnyomott SMART SELECT gomb száma.

### ■ Beállítási elemek módosítása a Smart Selectben

Megváltoztathatja a TV-képernyőn vagy a készülék kijelzőjén megjelenő MAIN ZONE Smart Select neveket és a mentett beállítási elemeket.

A módosítások elvégzésének részleteiért lásd a menü "Intelligens kiválasztás" című részét. (✓ 168. o.)



## ■ TV Audio megosztási beállítások

A ZONE2-ben ugyanazt a tartalmat élvezheti, mint a MAIN ZONE-ban, miközben a MAIN ZONE-ban a TV-ről vagy más lejátszóeszközökről származó tartalmakat játszhatja le.

Ha a következő beállításokat előre elmenti a Smart Select-be, akkor ezzel a funkcióval könnyen előhívhatja a MAIN ZONE és ZONE2 lejátszási környezeteket.



o A ZONE2 bemeneti forrás nem állítható a főegységről vagy a távirányítóról a "Forrás" értékre.

### 1 Válassza ki a MAIN ZONE-ban lejátszandó bemeneti

#### 2 Forrást.

**Nyomja meg a Z2 gombot, majd a távirányítóval nyomja meg a POWER X gombot a ZONE2 bekapcsolásához.**

### 3 Válassza ki a "Source" (Forrás) opciót a ZONE2

#### bemeneti forrásaként.

Ha a "Source" van kiválasztva a ZONE2 bemeneti forrásaként, a bemeneti

a forrás a FŐZÓNA forrását tükrözi.

- o A ZONE2 bemeneti forrás gyári alapbeállítása a "Source" (Forrás).
- o Ha a ZONE2 bemeneti forrását más beállításra változtatta, akkor a "Marantz AVR Remote" alkalmazással változtassa meg a "Source" (Forrás) értéket.

① Érintse meg a zónavezérlőt (K) a ZONE2 kiválasztásához.

B Válassza ki a "Source" (Forrás) menüpontot bemeneti forrásként.

#### 4

**Nyomja meg és tartsa lenyomva a kívánt SMART SELECT gombot, amíg a kijelzőn megjelenik a "Smart\* Memory".**



## Panelzár funkció

A készülék véletlenszerű működésének megakadályozása érdekében letilthatja az előlapon található gombok működését.

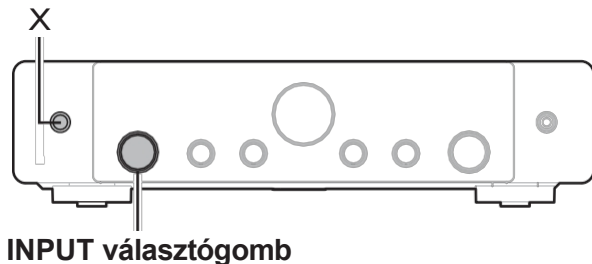

### Minden gombművelet letiltása

- 1** Amikor ez a készülék be van kapcsolva, nyomja meg és tartsa lenyomva az X-et a főegységen, amíg a kijelzőn meg nem jelenik a "SPECIAL MODE".
- 2** Forgassa el az INPUT választógombot a "4P/R LOCK" kiválasztásához, majd nyomja meg az X gombot.
- 3** Forgassa el az INPUT választógombot a "P/V LOCK ON" (P/V ZÁRÁS BE) beállítás kiválasztásához, majd nyomja meg az X gombot a beállítás megerősítéséhez.

Az X kivételével minden gombművelet letiltva van.

## A VOLUME kivételével minden gomb működésének letiltása

- 1** Amikor ez a készülék be van kapcsolva, nyomja meg és tartsa lenyomva az X-et a főegységen, amíg a kijelzőn meg nem jelenik a "SPECIAL MODE".
- 2** Forgassa el az INPUT választógombot a "4P/R LOCK" kiválasztásához, majd nyomja meg az X gombot.
- 3** Forgassa el az INPUT választógombot az "FP LOCK ON" (FP LOCK BE) beállítás kiválasztásához, majd nyomja meg az X gombot a beállítás megerősítéséhez.

Az X és a VOLUME kivételével minden gombművelet letiltva van.

## A panelzár funkció törlése

- 1** Amikor ez a készülék be van kapcsolva, nyomja meg és tartsa lenyomva az X-et a főegységen, amíg a kijelzőn meg nem jelenik a "SPECIAL MODE".
- 2** Forgassa el az INPUT választógombot a "4P/R LOCK" kiválasztásához, majd nyomja meg az X gombot.
- 3** Forgassa el az INPUT választógombot az "FP LOCK zOFF" kiválasztásához, majd nyomja meg az X gombot a beállítás megerősítéséhez. (z Az aktuálisan beállított üzemmód.)  
A panelzár funkció törlődik.



0 Még akkor is működtetheti a készüléket a távirányítóval, ha a panelzár funkció be van állítva.



## Távoli zár funkció

IR-vevő csatlakoztatásakor engedélyezze a Távoli zár funkciót. Ha a funkció engedélyezve van, nem végezhet műveleteket a távirányítóval. Alapértelmezés szerint ez a funkció ki van kapcsolva.

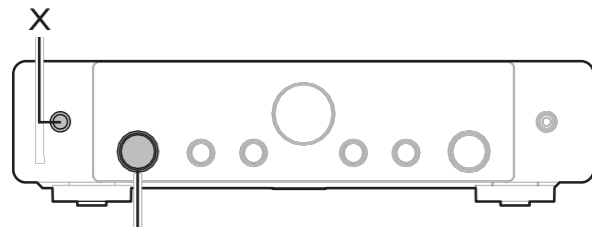

INPUT választógomb

### A távirányító érzékelő funkciójának letiltása

- 1** Amikor ez a készülék be van kapcsolva, nyomja meg és tartsa lenyomva az X-et a főegységen, amíg a kijelzőn meg nem jelenik a "SPECIAL MODE".
- 2** Forgassa el az INPUT választógombot a "4P/R LOCK" kiválasztásához, majd nyomja meg az X gombot.
- 3** Forgassa el az INPUT választógombot az "RC LOCK ON" (RC LOCK BE) beállítás kiválasztásához, majd nyomja meg az X gombot a beállítás megerősítéséhez.

Az infravörös fényvételi funkció ki van kapcsolva.

## A távérzékelő funkció engedélyezése

- 1** Amikor ez a készülék be van kapcsolva, nyomja meg és tartsa lenyomva az X-et a főegységen, amíg a kijelzőn meg nem jelenik a "SPECIAL MODE".
- 2** Forgassa el az INPUT választógombot a "4P/R LOCK" kiválasztásához, majd nyomja meg az X gombot.
- 3** Forgassa el az INPUT választógombot az "RC LOCK zOFF" kiválasztásához, majd nyomja meg az X gombot a beállítás megerősítéséhez. (z

Az aktuálisan beállított üzemmód.)

A főegység infravörös fényvételi funkciója engedélyezve van.



## Web vezérlő funkció

A készüléket egy webböngésző webes vezérlőképnyőjéről vezérelheti és konfigurálhatja.

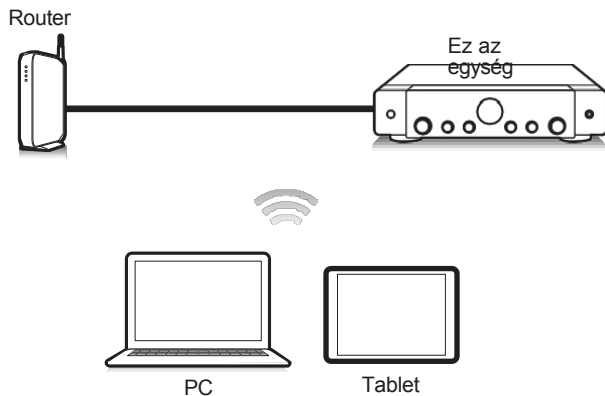

- 0 Ezt a készüléket és a PC-t vagy táblagépet megfelelően kell csatlakoztatni a hálózathoz a webes vezérlési funkció használatához. (✓ 45. o.)
- 0 A biztonsággal kapcsolatos szoftver beállításaitól függően előfordulhat, hogy nem tud hozzáférni a készülékhez a számítógépről. Ha ez a helyzet, akkor módosítsa a biztonsággal kapcsolatos szoftver beállításait.

## A készülék vezérlése webes vezérléssel

A webes vezérlőképnyő a következő funkciókat támogatja.

- 1 **Beállítási menü**
- B **Bekapcsolás/kikapcsolás minden zónához**
- ⊖ **MAIN ZONE bemeneti forrás váltás**

### Webes vezérlőképnyő Felső menü

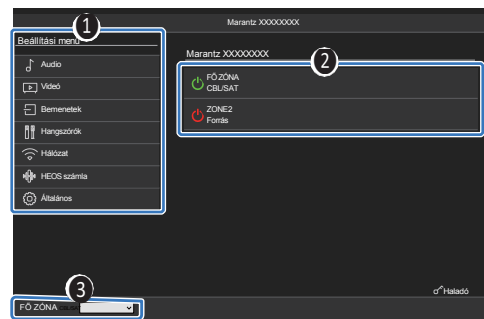

- 0 A "Speciális" az egyéni telepítők által használt beállításokat tartalmazza, és mások nem használható.

- 1 Állítsa a "Hálózati vezérlés" beállítást "Mindig be" értékre. (v 157. o.)
- 2 Ellenőrizze a készülék IP-címét az "Információ" segítségével. (v 153. o.)

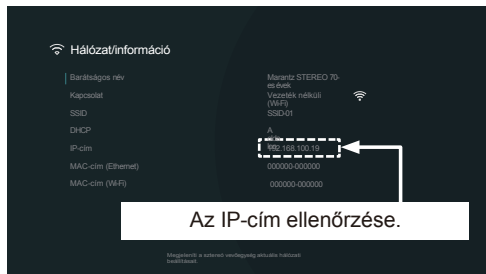

- 3 Nyisson meg egy webböngészőt a számítógépen vagy táblagépen.

- 4 Írja be a készülék IP-címét a böngésző cím mezőjébe. Ha például a készülék IP-címe "192.168.100.19", írja be a "http://192.168.100.19" szót.



- 5 Amikor a felső menü megjelenik a webböngészőben, kattintson a működtetni kívánt menüpontra.

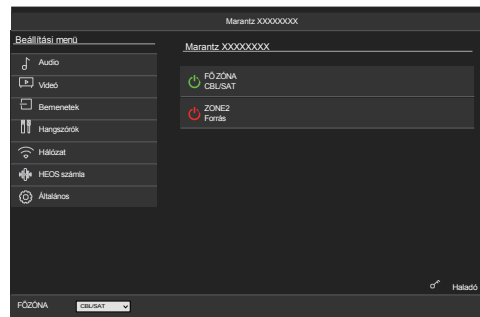

## Lejátszás a ZONE2-ben (másik szoba)

Ezt a készüléket úgy is működtetheti, hogy olyan helyiségben (ZONE2) élvezze a videót és a hangot, amely különbözik attól a helyiségtől, ahol ez a készülék található (MAIN ZONE).

0 Egyidejűleg lejátszhatja ugyanazt a forrást a MAIN ZONE és a ZONE2 zónában.

o A MAIN ZONE és a ZONE2 különálló forrásokat is lejátszhat.

### ■ ZONE2 csatlakoztatása (v. 124. o.)

"Csatlakozás 1 : Csatlakozás külső erősítővel (ZONE2)" (v. 124. o.)

### ■ A forrás lejátszása a ZONE2-ben (v 125. o.)

"Ugyanazon forrás egyidejű lejátszása a MAIN ZONE és a ZONE2-ben (TV Audio Sharing beállítás)" (v

125. o.) "Különböző források lejátszása a MAIN ZONE és a ZONE2-ben" (v 127. o.)

### ■ A hangerő beállítása a ZONE2-ben (v 128. o.)

"A hangerő beállítása" (v 128. o.)

"A hang ideiglenes kikapcsolása (némítás)" (v. 128. o.)



## ZONE2 csatlakoztatása

### ■ Csatlakozás 1 : Csatlakozás külső erősítő (ZONE2)

A készülék ZONE2 audió kimeneti csatlakozóinak hangjelzései a ZONE2 erősítőkre kerülnek, és ezeken az erősítőkön kerülnek lejátszásra.

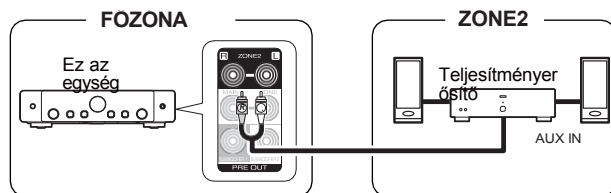

## A forrás lejátszása a ZONE2-ben

### ■ Ugyanazon forrás egyidejű lejátszása a MAIN ZONE és a ZONE2 zónában (TV Audio Sharing beállítás)



A ZONE2 bemeneti forrás "Forrás" értékre állításával a TV Audio megosztásnál.

beállítások segítségével lejátszhatja a TV-ről ARC-n keresztül vagy egy lejátszó eszközről a FŐ ZÓNA-ban bevitt hangot, miközben ugyanazt a tartalmat élvezheti a ZÓNA2-ben.

#### 1 Nyomja meg a MAIN gombot, hogy a távirányítóval a működési zónát MAIN ZONE értékre állítsa.

A MAIN jelzőfény kigyullad.

#### 2 Nyomja meg a bemeneti forrás kiválasztó gombot a lejátszandó bemeneti forrás kiválasztásához.

A kiválasztott forrás hangjelzése a MAIN ZONE-ra kerül kimenetre.

#### 3 Nyomja meg a Z2 gombot, hogy a távirányítóval a működési zónát ZONE2-re állítsa.

A Z2 jelzőfény kigyullad.

#### 4 Nyomja meg a POWER X gombot a ZONE2 bekapcsolásához.

A kijelzőn világít a ZONE2 tápellátás jelzője.

## 5 Válassza ki a "Source" (Forrás) opciót a ZONE2 bemeneti forrásaként.

Ha a "Source" van kiválasztva a ZONE2 bemeneti forrásaként, a bemeneti a forrás a FŐZÓNA forrását tükrözi.

- o A ZONE2 bemeneti forrás gyári alapbeállítása a "Source" (Forrás).
  - o Ha a ZONE2 bemeneti forrását más beállításra változtatta, akkor a "Marantz AVR Remote" alkalmazással változtassa meg a "Source" (Forrás) értéket.
- ① Érintse meg a zónavezérlőt (**IK**) a ZONE2 kiválasztásához.  
B Válassza ki a "Forrás" menüpontot bemeneti forrásként.



o A ZONE2 bemeneti forrás nem állítható a főegységről vagy a távirányítóról a "Forrás" értékre.

o A következő hangjelek játszhatók le a ZONE2-ben.

| Bemenet                            | Kimenet |
|------------------------------------|---------|
|                                    | ZONE2   |
| Digitális hang (HDMI)              | S       |
| Digitális hang (koaxiális/optikai) | S       |
| Analóg hang                        | S       |
| USB                                | S       |
| HEOS Music                         | S       |
| TUNER                              | S       |



## ■ Különböző források lejátszása a MAIN ZONE és a ZONE2 zónában



**1** Nyomja meg a Z2 gombot, hogy a működési zónát ZONE2-re állítsa a

távírányító.

A Z2 jelzőfény kigyullad.

**2** Nyomja meg a POWER X gombot a ZONE2

bekapcsolásához.

A kijelzőn világít a ZONE2 tápellátás jelzője.

**3** Nyomja meg a bemeneti forrás kiválasztó gombot a lejátszandó bemeneti forrás kiválasztásához.

A kiválasztott forrás hangjelzése a ZONE2-re kerül kimenetre.

o A következő hangjelek játszhatók le a ZONE2-ben.

| Bemenet                            | Kimenet<br>ZONE2 |
|------------------------------------|------------------|
| Digitális hang (HDMI)              |                  |
| Digitális hang (koaxiális/optikai) | S                |
| Analóg hang                        | S                |
| USB                                | S                |
| HEOS Music                         | S                |
| TUNER                              | S                |

## A hangerő beállítása a ZONE2-ben



### ■ A hangerő beállítása

**1** Nyomja meg a Z2 gombot, hogy a távirányítóval a működési zónát ZONE2-re állítsa.

A Z2 jelzőfény kigyullad.

**2** A hangerő beállításához használja a VOLUME no gombot.

0 A vásárláskor a "Hangerőhatár" értéke "70 (-10 dB)" (✓ 167. o.).

### ■ A hang ideiglenes kikapcsolása (némítás)

**1** Nyomja meg a Z2 gombot, hogy a távirányítóval a működési zónát ZONE2-re állítsa.

A Z2 jelzőfény kigyullad.

**2** Nyomja meg a MUTE :



0 A némítás megszüntetéséhez vagy állítsa be a hangerősséget, vagy nyomja meg a

MUTE = újra.



## Menü térkép

A menüműveletek használatakor csatlakoztassa ezt a készüléket egy TV-hez, és a TV nézése közben működtesse ezt a készüléket.

A készülék alapértelmezés szerint az ajánlott beállításokat konfigurálja. Ezt az egységet a meglévő rendszere és az Ön preferenciái alapján testre szabhatja.

| Beállítási elemek   | Részletes tételek                  | Leírás   | Oldal |
|---|------------------------------------|--|-------|
| <br><b>Audio</b> | <b>M-DAX</b>                       | Kiterjeszti a tömörített audiotartalom, például az MP3-fájlok alacsony és magas frekvenciájú komponenseit a gazdagabb hanglejátszás érdekében. | 135   |
|   | <b>Kötet</b>                       | A FŐZÓNA (szoba, ahol a készülék található) hangerő beállítása.  | 136   |
| <br><b>Videó</b> | <b>HDMI beállítás</b>              | A HDMI Audio Out, a HDMI Pass Through és a HDMI Control beállítások beállításait végzi el.   | 137   |
|   | <b>HDMI Upscaler</b>               | Beállítja az 1080p és 4K HDMI tartalom 8K-ra történő felskálázásának módját.   | 141   |
|   | <b>Képernyőn megjelenő kijelző</b> | A képernyőn megjelenő felhasználói felület beállításainak kiválasztása.  | 142   |
|   | <b>Képernyővédő</b>                | Beállítja a képernyőkímélő beállítását.  | 143   |
|   | <b>4K/8K jelformátum</b>           | Beállítja a jelformátum beállításait a 4K vagy 8K videóberendezésekhez.  | 143   |
|   | <b>HDCP beállítás</b>              | Beállítja a HDCP-verziót minden egyes HDMI bemeneti forráshoz.   | 145   |

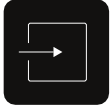
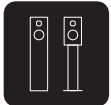

| Beállítási elemek  | Részletes tételek             | Leírás   | Oldal |
|--|-------------------------------|--|-------|
| <br><b>Bemenetek</b>  | <b>Bemenet hozzárendelése</b> | Megváltoztatja a bemeneti csatlakozó hozzárendelését és az audio bemeneti módot.   | 146   |
|  | <b>Forrás átnevezése</b>      | Megváltoztatja a bemeneti forrás megjelenített nevét.  | 149   |
|  | <b>Források elrejtése</b>     | Kiválasztja a felhasználói felületen és az előlapi kijelzőkön elrejtendő forrásbemeneteket.                              | 149   |
|  | <b>Forrásszint</b>            | Az aktuális forrás bemeneti szintjének beállítása.   | 149   |
| <br><b>Hangszórók</b> | <b>Hangszóró elrendezés</b>   | A hangszóró elrendezés kiválasztása.   | 150   |
|  | <b>Távolságok</b>             | Állítsa be a hallgatási pozíció és a hangszórók közötti távolságot.  | 151   |
|  | <b>Szintek</b>                | Állítsa be a teszthang hangerejét úgy, hogy a hallgatói pozícióban azonos legyen, amikor az egyes hangszórókból kikerül. | 152   |
|  | <b>Haladó</b>                 | A hangszórók speciális beállításainak beállítása. (hangszórók hozzárendelése)  | 152   |
| <br><b>Hálózat</b>    | <b>Információ</b>             | Hálózati információk megjelenítése.  | 153   |
|  | <b>Kapcsolat</b>              | A hálózati kapcsolat konfigurálása.  | 153   |
|  | <b>Beállítások</b>            | A hálózati beállítások konfigurálása (DHCP és IP-cím).   | 155   |
|  | <b>Hálózati vezérlés</b>      | Engedélyezi a hálózati kommunikációt készenléti üzemmódban.  | 157   |
|  | <b>Barátságos név</b>         | Szerkeszti az egység hálózaton megjelenő nevét.  | 157   |
|  | <b>Diagnosztika</b>           | A hálózati kapcsolat tesztelése.   | 158   |
|  | <b>AirPlay</b>                | Az Apple AirPlay beállításai.  | 159   |
|  | <b>Spotify Connect</b>        | A Spotify Connect elérésének bekapcsolása.   | 159   |
|  | <b>Wi-Fi és Bluetooth</b>     | A Wi-Fi és Bluetooth rádiók áramellátásának átkapcsolása.  | 160   |



| Beállítási<br>elemek  | Részletes tételek  | Leírás                                   | Oldal |
|---|--|--|-------|
| <br>HEOS | <b>[Amikor a felhasználó kijelentkezett a HEOS-fiókból]</b>    |  |       |
|   | ""   | Útmutató a HEOS alkalmazás letöltéséhez. | 161   |
|   | <b>[Amikor a felhasználó be van jelentkezve a HEOS-fiókba]</b> |  |       |
|   | <b>Bejelentkezve mint</b>                                      | Megjeleníti az Ön HEOS-fiókját.          | 161   |



| Beállítási elemek  | Részletes tételek           | Leírás  | Oldal |
|--|-----------------------------|---|-------|
| <br>Általános | <b>Nyelv</b>                | A képernyőn megjelenő felhasználói felület nyelvének kiválasztása.                                | 162   |
|  | <b>Használati útmutató</b>  | Az online használati útmutatót mobilkészülékéről is elérheti.                                     | 162   |
|  | <b>ECO</b>                  | Az ECO Mode és az Auto Standby energiatakarékos funkciók konfigurálása.                           | 162   |
|  | <b>Bluetooth adó</b>        | A Bluetooth adó beállításait állítja be.  | 166   |
|  | <b>ZONE2 beállítása</b>     | A ZONE2-vel történő hanglejátszáshoz szükséges beállítások elvégzése.                             | 167   |
|  | <b>Zóna átnevezése</b>      | Megváltoztatja az egyes zónák kijelzőcímét a kívánt címre.  | 168   |
|  | <b>Smart Select</b>         | A Smart Select Name (Intelligens kiválasztási név) kijelzőcímének megváltoztatása a kívánt címre. | 168   |
|  | <b>Elülső kijelző</b>       | A készülék kijelzőjével kapcsolatos beállítások elvégzése.  | 169   |
|  | <b>Firmware</b>             | Ellenőrzi a legfrissebb firmware frissítésekkel kapcsolatos információkat, frissíti a firmware-t. | 169   |
|  | <b>Információ</b>           | Megjeleníti a készülék beállításaira, bemeneti jelekre stb. vonatkozó információkat.              | 171   |
|  | <b>Felhasználási adatok</b> | Kiválasztja, hogy küldjön-e anonim használati adatokat a Marantz-nak.                             | 174   |
|  | <b>Mentés és betöltés</b>   | A készülék beállításainak mentése és visszaállítása USB-memóriaeszközzel.                         | 174   |
|  | <b>Beállítás zár</b>        | Védi a beállításokat a véletlen módosításoktól.   | 175   |
|  | <b>Reset</b>                | A különböző beállítások visszaállnak a gyári alapértelmezett értékekre.                           | 175   |



| Beállítási elemek  | Részletes tételek             | Leírás   | Oldal  |
|--|-------------------------------|--|--|
| <br>Beállítási<br>asszisztens | <b>Kezdje a beállítást...</b> | Az alapvető telepítést/csatlakoztatást/beállítást a kezdetektől fogva elvégzi a TV képernyőjén feltüntetett útmutatás szerint. | A különálló "Gyorsindítási útmutató" 8. oldala |
|  | <b>Nyelv kiválasztása</b>     | Az egyes beállítási elemeket a TV képernyőn megjelenő útmutatás szerint állítja be.  |  |
|  | <b>Hangszóró beállítása</b>   |  |  |
|  | <b>Hálózat beállítása</b>     |  |  |
|  | <b>TV Audio beállítása</b>    |  |  |
|  | <b>Bemeneti beállítások</b>   |  |  |
|  | <b>Mobil alkalmazások</b>     |  |  |



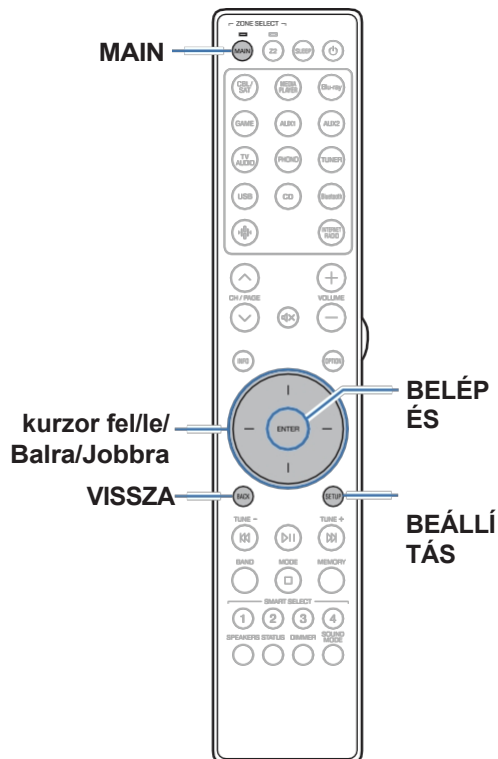

## Menü műveletek

- 1** Nyomja meg a **MAIN** gombot a távirányítón, hogy a működési zónát a **MAIN ZONE-ra** állítsa.  
A MAIN jelzőfény kigyullad.
- 2** Nyomja meg a **SETUP** gombot.  
A menü megjelenik a TV-képernyőn.
- 3** A **kurzor fel/le/jobbra** kurzorral válassza ki a beállítandó vagy kezelendő menüt, majd nyomja meg az **ENTER** billentyűt.
- 4** A **kurzor balra/jobbra** mozgásával váltson a kívánt beállításra.
- 5** Nyomja meg az **ENTER** billentyűt a beállítás megadásához.
  - Az előző elemhez való visszatéréshez nyomja meg a **BACK** gombot.
  - A menüből kilépve nyomja meg a **SETUP** gombot, miközben a menü kijelzője eltűnik.



## Audio

Audióval kapcsolatos beállítások elvégzése.

### M-DAX

Az olyan tömörített hangformátumok, mint az MP3, a WMA (Windows Media Audio) és az MPEG-4 AAC csökkentik az adatmennyiséget az emberi fül számára nehezen hallható jelkomponensek eltávolításával. Az "M-DAX" funkció létrehozza a tömörítéskor eltávolított jeleket, visszaállítva a hangot az eredeti hang tömörítés előtti állapotához közeli állapotokra. Visszaállítja az eredeti basszus karakterisztikát is a gazdag és kibővített hangszíntartomány érdekében.

### ■ Mód

|                                  |  |
|----------------------------------|--|
| <b>Magas:</b>                    | Optimalizált üzemmód a nagyon gyenge magas (64 kbps és az alatti) magas frekvenciájú tömörített forrásokhoz. |
| <b>Közepes:</b>                  | Alkalmazzon megfelelő basszus és magasság erősítést minden tömörített forráshoz (96 kbps és az alatti).      |
| <b>Alacsony</b>                  | Optimalizált üzemmód tömörített forrásokhoz, normál magas (96 kbps vagy annál nagyobb) hangerővel.           |
| <b>Off</b><br>(Alapértelmezett): | Ne használja az "M-DAX" szót.  |



- 0 Ez a tétel analóg jelek vagy PCM jel (Sample Rate = 44,1/48 kHz) bemeneténél állítható be.
- 0 Ez nem állítható be, ha a hangmód "Direct" vagy "Pure Direct" értékre van állítva.
- 0 Az "M-DAX" beállítások minden egyes bemeneti forráshoz tárolódnak.



## Kötet

Állítsa be a FŐZÓNA (szoba, ahol a készülék található) hangerő beállítását.

### ■ Skála

A hangerő megjelenítésének beállítása.

#### 0 - 98

(Alapértelmezett):

Kijelzés 0 (Min) és 98 között.

**-79,5 dB - 18,0 dB:**  
tartományban.

Kijelzés ---dB (Min), a -79,5 dB  
18,0 dB-re.



A 0 "Skála" beállítások minden zónában tükröződnek.

### ■ Limit

Állítsa be a maximális hangerőt.

#### 60 - 80 (-20 dB - 0 dB)

**Ki** (alapértelmezett)



0 A dB érték akkor jelenik meg, ha a "Skála" beállítása "-79,5 dB - 18,0 dB". (✓ 136. o.)

### ■ Bekapcsolt szint

Beállítja a kezdeti hangerőszintet a készülék bekapcsolásakor.

#### Last

(Alapértelmezett):

**Néma**

:

Használja az utolsó munkamenet során megjegyzett beállítást.

Mindig használja a bekapcsolt némítás állapotot, amikor a készüléket bekapcsolják.

**1 - 98 (-79 dB - 18 dB) :** A hangerő a beállított szintre van beállítva.



0 A dB érték akkor jelenik meg, ha a "Skála" beállítása "-79,5 dB - 18,0 dB". (✓ 136. o.)

### ■ Néma szint

Beállítja a csillapítás mértékét, amikor a némítás be van kapcsolva.

#### Teljes

(Alapértelmezett):

**-40 dB :**

**-20 dB :**

A hang teljesen elnémul.

A hangot 40 dB-lel csökkentjük.

A hang 20 dB-lel csökken.





## ■ HDMI áthaladás

Kiválasztja, hogy ez a készülék hogyan továbbítja a HDMI-jeleket a HDMI-kimenetre készenléti üzemmódban.

|                                  |  |
|----------------------------------|--|
| <b>On:</b>                       | Továbbítja a kiválasztott HDMI bemenetet a készülék HDMI kimenetén keresztül, amikor a készülék készenléti üzemmódban van. |
| <b>Off</b><br>(Alapértelmezett): | Készenléti üzemmódban a készülék HDMI-kimenetén keresztül nem továbbít HDMI-jeleket.                                       |

## ■ Átmenő forrás

Beállítja a HDMI-csatlakozót, amely készenléti állapotban HDMI-jeleket ad be.

**Last** (Alapértelmezett): A legutóbb használt bemeneti forrás készenléti üzemmódba kerül.

### **CBL/SAT / Media Player**

**/ Blu-ray / Játék / AUX1** A kiválasztott bemeneti forrás átvitele.  
**/ AUX2** / CDz:

z A "Pass Through Source" beállítható, ha a "Input Assign" beállításban a HDMI-csatlakozók bármelyike a "CD" bemeneti forráshoz van rendelve. (✓ 146. oldal)



0 "Átmenő forrás" akkor állítható be, ha a "HDMI vezérlés" "Be" vagy a "HDMI átmenő" "Be" értékre van állítva. ("HDMI Pass Through" (✓ 138. oldal), "HDMI Control" (✓ 139. oldal))

## ■ RC forrás kiválasztása

Beállítja, hogy a készülék bekapcsolható legyen-e a távirányító bemeneti forrás kiválasztó gombjával, amikor a készülék készenléti üzemmódban van.

|   |  |
|---|--|
| <b>Bekapcsolás + Forrás</b><br>(Alapértelmezett): | A készülék bekapcsol, és a bemeneti forrás megváltozik.<br>Ez a készülék készenléti állapotban marad, de a bemeneti forrás gomb megnyomásakor átkapcsol a HDMI bemeneti forrásra. A készülék bekapcsolási kijelzője villog, amikor a távirányító bemeneti forrás kiválasztó gombját megnyomva. |
| <b>Csak a forrás kiválasztása:</b>                |  |



0 Az "RC Source Select" (RC forrás kiválasztása) akkor állítható be, ha a "HDMI Control" (HDMI vezérlés) "On" (Be) vagy a "HDMI Pass Through" (HDMI áthaladás) "On" (Be) értékre van állítva. ("HDMI Pass Through" (✓ 138. oldal), "HDMI Control" (✓ 139. oldal))



## ■ HDMI vezérlés

A műveletek összekapcsolhatók a HDMI-hez csatlakoztatott és a HDMI-vezérléssel kompatibilis eszközökkel.

**On:** HDMI Control funkció használata.

**Off**  
(Alapértelmezett): Ne használja a HDMI Control funkciót.



- A beállítások ellenőrzéséhez kérjük, olvassa el az egyes csatlakoztatott készülékek használati utasításait.
- Ha a "HDMI-vezérlés" beállítása "Be", akkor ennek a készüléknek a tápellátása összekapcsolható a TV tápellátásával, és a készülék hangereje a TV távirányítóval szabályozható.
- A HDMI-vezérlő funkcióval kapcsolatos további információkért lásd a "HDMI-vezérlő funkció" című részt. (✓ 110. o.)

### MEGJEGYZÉS

- Ha a "HDMI-vezérlés" beállításait megváltoztatták, a változtatás után mindig állítsa vissza a csatlakoztatott eszközök tápellátását.

## ■ ARC

A HDMI OUT csatlakozóhoz csatlakoztatott TV-n állítsa be, hogy a TV-ről HDMI-n keresztül fogadjon-e hangot.

**On:** ARC funkció használata.

**Off**  
(Alapértelmezett): Ne használja az ARC funkciót.



- Ha ezt a funkciót használja, használjon ARC (Audio Return Channel) kompatibilis TV-t, és engedélyezze a TV HDMI Control funkcióját.
- Ha az "ARC" beállítása "Be", akkor a készülék hangereje a TV távirányítóval akkor is szabályozható, ha a "HDMI vezérlés" beállítása "Ki" ezen a készüléken.

### MEGJEGYZÉS

- Ha az "ARC" beállításokat megváltoztatták, a változtatás után mindig állítsa vissza a csatlakoztatott eszközök tápellátását.
- Csak a PCM 2 csatornás beállítás használható TV-ről származó hang lejátszására az ARC funkcióval. Állítsa be a "PCM 2ch" hangformátumot a TV-beállításokban.



## ■ TV Audio kapcsolás

Beállítja az automatikus átkapcsolást a "TV Audio" bemenetre, ha egy TV csatlakoztatva van.

HDMI-n keresztül megfelelő CEC vezérlőparancsot küld ennek az egységnek.

**A**  
**oldalón.** Automatikusan kiválasztja a "TV Audio" bemenetet, amikor parancsot kap a TV-től.  
(Alapértel

mezett):

Ne válassza ki automatikusan a "TV Audio" bemenetet, amikor a TV-től parancsot kap.

**Kikapcs**  
**olva:**



0 A "TV Audio Switching" akkor állítható be, ha a "HDMI Control" beállítása "On". (✓ 139. oldal)

## ■ Kikapcsolás vezérlés

Összekapcsolja a készülék készenléti állapotát külső eszközökkel.

**Mi**  
**ért**

(Alapértel  
mezett):

Ha a csatlakoztatott TV tápellátása kikapcsol

a bemeneti forrástól függetlenül a készülék automatikusan készenléti állapotba kerül.

**Videó:**

Ha olyan bemeneti forrás van kiválasztva, amelyhez "HDMI" van rendelve, a TV kikapcsolásakor a készülék automatikusan készenléti állapotba kerül.

(✓ 147. o.)

**Kikapcsolva:**

Ez a készülék nem csatlakozik a TV-hez.



0 A "Kikapcsolás vezérlés" akkor állítható be, ha a "HDMI vezérlés" beállítása "Be". (✓ 139. oldal)



## ■ Energiatakarékosság

Engedélyezi a vevőegység energiatakarékossági funkcióját az energia csökkentése érdekében.  
Költségek a TV hangszóróinak használata esetén.

Ez a funkció a következő esetekben aktiválódik.

- Ha a "TV Audio" van kiválasztva a készülék bemeneti forrásaként.
- HDMI-n keresztül csatlakoztatott eszköztől származó tartalom lejátszásakor

**On:** Energiatakarékossági funkció használata.

**Off** (Alapértelmezett): Ne használja az energiatakarékossági funkciót.



○ Az "Energiatakarékosság" akkor állítható be, ha a "HDMI vezérlés" beállítása "Be". (v 139. oldal)

## HDMI Upscaler

Beállítja az 1080p és 4K HDMI tartalom 8K-ra történő felskálázásának módját.

**Auto:** Az 1080p és 4K HDMI-videók felskálázása 8K-ra a TV képességei alapján.

**Off** (Alapértelmezett): A 8K felskálázás ki van kapcsolva.  
**mezett):**



- Ez az elem akkor állítható be, ha minden egyes bemeneti forráshoz "HDMI" van hozzárendelve.
- Ez a funkció nem hatékony, ha a bemeneti jel "x.v.Color", 3D, sYCC601 szín, Adobe RGB szín, Adobe YCC601 szín, számítógépes felbontások, tömörített videó vagy HDR.



## Képernyőn megjelenő kijelző

Válassza ki a képernyőn megjelenő felhasználói felület beállításait.

### ■ Kötet

Beállítja, hogy hol jelenjen meg a hangerőszint.

---

**Alul**  
(Alapértelmezett): Kijelző alul.

---

**Top:** Megjelenítés a tetején.

---

**Kikapcsolva:** Kikapcsolja a kijelzőt.



◦ Ha a fő hangerő kijelzője nehezen látható, amikor a feliratozott szöveg (zárt feliratozás) vagy filmfelirat jelen van, állítsa a "Top" értékre.

### ■ Info

A bemeneti forrás átkapcsolásakor ideiglenesen megjeleníti a működés állapotát.

---

**A oldalon.**  
(Alapértelmezett): Kapcsolja be a kijelzőt.

---

**Kikapcsolva:** Kikapcsolja a kijelzőt.

### ■ Most lejátszás

Beállítja a lejátszási kijelző megjelenítési idejét, amikor a bemeneti forrás "HEOS Music" vagy "Tuner".

---

**Mindig be van** A kijelző folyamatos megjelenítése.

---

**kapcsolva**  
(Alapértelmezett):

---

**Automatikus kikapcsolás:** A kijelző 30 másodpercig jelenik meg, miután

---

művelet.



## Képernyővédő

Válassza ki a képernyőkímélő beállítását.

A képernyőkímélő akkor aktiválódik, ha 5 percnél hosszabb ideig nem végez semmilyen műveletet, ha nincs videojel bemenet, vagy ha ugyanaz a képernyő (pl. a beállítási menü) jelenik meg.

A kurzor fel/le/balra/jobbra mozgásával törölheti a képernyőkímélőt.

|                                  |                                |
|----------------------------------|--------------------------------|
| <b>On:</b>                       | A képernyőkímélő bekapcsolása. |
| <b>Off</b><br>(Alapértelmezett): | Képernyőkímélő kikapcsolása.   |



○ A képernyőkímélő a következő esetekben aktiválódik.

- A beállítási menü megjelenítésekor
- Ha nincs videojel bemenet
- Amikor a HEOS Music, USB, Bluetooth vagy Tuner lejátszási képernyő jelenik meg

## 4K/8K jelformátum

A készülék által lejátszandó 4K és 8K jel formátumának beállítása, ha a készülékhez csatlakoztatott TV vagy lejátszó eszköz HDMI 4K vagy 8K jel kompatibilis.

### ■ 4K/8K jelformátum

Beállítja a jelformátum beállításait a készülék egyes bemeneteire csatlakoztatott eszközökhöz.

|  |   |
|--|---|
| <b>Szabványos:</b>                             | Válassza ki, ha a TV és a forráseszköz támogatja a 4K 60Hz 4:2:0 8 bites videojeleket.  |
| <b>Továbbfejlesztett</b><br>(Alapértelmezett): | Válassza ki, hogy a TV, a forráseszköz és a kábelek támogatják-e a kiváló minőségű 4K 60 Hz-es képet.<br>4:4:4 8 bites, 4:2:2 vagy 4:2:0 10 bites videojelek. |
| <b>8K Enhanced:</b>                            | Válassza ki, hogy a TV, a forráseszköz és a kábelek támogatják-e a kiváló minőségű 8K 60Hz vagy 4K 120Hz videojeleket.  |



A "4K/8K jelformátum" beállítás és a támogatott felbontások közötti összefüggésH

| Támogatási határozat            | Szinté r                  | Pixel mélység | 4K/8K jelformátum |                   |                      |
|---------------------------------|---------------------------|---------------|-------------------|-------------------|----------------------|
|                                 |                           |               | Standard          | Továbbfejlesztett | 8K Továbbfejlesztett |
| 4K 24Hz,<br>4K 30Hz,<br>4K 25Hz | RGB /<br>YCbCr<br>4:4:4:4 | 8 bit         | ✓                 | ✓                 | ✓                    |
|                                 |                           | 10,12 bit     | -                 | ✓                 | ✓                    |
|                                 | YCbCr 4:2:2               | 12 bit        | ✓                 | ✓                 | ✓                    |
| 4K 60Hz,<br>4K 50Hz             | YCbCr 4:2:0               | 8 bit         | ✓                 | ✓                 | ✓                    |
|                                 |                           | 10,12 bit     | -                 | ✓                 | ✓                    |
|                                 | RGB /<br>YCbCr<br>4:4:4:4 | 8 bit         | -                 | ✓                 | ✓                    |
|                                 |                           | 10,12 bit     | -                 | -                 | ✓                    |
| YCbCr 4:2:2                     | 12 bit                    | -             | ✓                 | ✓                 |                      |
| 4K 120Hz,<br>4K 100Hz           | YCbCr 4:2:0               | 8,10,12 bit   | -                 | -                 | ✓                    |
|                                 | RGB /<br>YCbCr<br>4:4:4:4 | 8,10 bit      | -                 | -                 | ✓                    |
|                                 |                           | YCbCr 4:2:2   | 12 bit            | -                 | -                    |
| 8K 24Hz,<br>8K 30Hz,<br>8K 25Hz | YCbCr 4:2:0               | 8,10,12 bit   | -                 | -                 | ✓                    |
|                                 | RGB /<br>YCbCr<br>4:4:4:4 | 8,10 bit      | -                 | -                 | ✓                    |
|                                 |                           | YCbCr 4:2:2   | 12 bit            | -                 | -                    |
| 8K 60Hz,<br>8K 50Hz             | YCbCr 4:2:0               | 8, 10 bit     | -                 | -                 | ✓                    |



- 0 Ha ezt a beállítást "Fokozott" értékre állítja, javasoljuk, hogy olyan "Prémium nagysebességű HDMI-kábelt" vagy "Prémium nagysebességű HDMI-kábelt Ethernet-kapcsolattal" használjon, amely a termék csomagolásán "HDMI Premium Certified Cable" címkével van ellátva.
- 0 Ha ezt a beállítást "8K Enhanced" értékre állítja, javasoljuk, hogy tanúsított "Ultra High Speed HDMI-kábelt" használjon.
- 0 Ha ez a beállítás "8K Enhanced", konfigurálja a televízió vagy a lejátszó eszköz beállításait ennek a beállításnak megfelelően.
- 0 Ha ez a beállítás "8K Enhanced", a videó a csatlakoztatott lejátszó eszköztől vagy HDMI-kábeltől függően nem mindig megfelelően kerül kimenetre. Ebben az esetben módosítsa ezt a beállítást "Enhanced" vagy "Standard" értékre.
- 0 "Custom" (Egyéni) jelenik meg a beállítási elemnél, ha a szervizmérnökeink vagy egyéni telepítőink konfigurálták a HDMI jelformátumot ehhez a készülékhez.
- 0 A "4K/8K jelformátum" a következő eljárással is beállítható. A menüképernyő azonban nem jelenik meg. A beállítás konfigurálása közben figyelje a kijelzőt.
  1. Váltson a beállítani kívánt HDMI bemeneti forrásra.
  2. Amikor ez a készülék be van kapcsolva, nyomja meg és tartsa lenyomva az X-et a főegységen, amíg a kijelzőn meg nem jelenik a "SPECIAL MODE".
  3. Forgassa el a főegység INPUT választógombját az "5Speciális beállítások" kiválasztásához, majd nyomja meg az X gombot. A kijelzőn megjelenik a "4K/8K formátum <Enh>".
  4. A főegység SPEAKERS kapcsológombját elforgatva válassza ki a 4K/8K jelformátum beállítást.
  5. A beállítások megerősítéséhez nyomja meg az X gombot a főegységen.



## HDCP beállítása

Beállítja a HDCP-verziót minden egyes HDMI bemeneti forráshoz. A lejátszó és a TV HDCP-verziójától függően előfordulhat, hogy a videó nem kerül kimenetre.

Ha ez a probléma előfordul, használja ezt a beállítást a HDCP egy verziójának beállításához. Ez képes lehet a videó kimenetére.

---

**Auto** (Alapértelmezett): Automatikusan alkalmazza a készülék HDCP-verzióját a TV-nek megfelelően.

---

**1.4:** A készülék HDCP-verzióját 1.4-re javítja.

---

**2.3:** A készülék HDCP-verzióját 2.3-ra javítja.

---



<sup>0</sup> "Custom" (Egyéni) jelenik meg a beállítási elemnél, ha szervizmérnökeink vagy egyéni telepítőink konfigurálták a HDCP-verziót a készülékhez.



# Bemenetek

A bemeneti forrás lejátszásával kapcsolatos beállítások elvégzése.

A készülék használatához nem kell megváltoztatnia a beállításokat. Szükség esetén végezze el a beállításokat.

## Bemenet hozzárendelése

A készülék audio/video bemeneti csatlakozóin feltüntetett bemeneti forrásoknak megfelelő csatlakoztatással egyszerűen megnyomhatja a bemeneti forrás kiválasztó gombok egyikét, hogy könnyedén lejátssza az csatlakoztatott eszköztől származó hangot vagy videót.

Kérjük, változtassa meg a HDMI bemeneti csatlakozó, a digitális audio bemeneti csatlakozó, az analóg audio bemeneti csatlakozó és a videó bemeneti csatlakozó hozzárendelését, ha olyan bemeneti forrást csatlakoztat, amely eltér a készülék audio/video bemeneti csatlakozóira nyomtatottaktól.

Beállítja az egyes "INPUT MODE" források hangbemeneti módját. Általában az "AUTO" beállítás ajánlott. Ez automatikusan felismeri és lejátssza az erre a készülékre bevitt jelet a következő sorrendben rangsorolva: HDMI > DIGITÁLIS > ANALÓG.



0 Alapértelmezés szerint az egyes elemek a következőképpen vannak beállítva.

| Bemeneti forrás | Bemeneti csatlakozó |           |        | BEMENETI MÓD |
|-----------------|---------------------|-----------|--------|--------------|
|                 | HDMI                | DIGITÁLIS | ANALÓG |              |
| CBL/SAT         | 1                   | COAX      | 1      | AUTO         |
| Médialejátszó   | 2                   | -         | -      | HDMI         |
| Blu-ray         | 3                   | -         | -      | HDMI         |
| Játék           | 4 (8K)              | -         | -      | HDMI         |
| AUX1            | 5 (8K)              | -         | 2      | AUTO         |
| AUX2            | 6 (8K)              | -         | -      | HDMI         |
| TV Audio        | -                   | OPT       | -      | DIGITÁLIS    |
| CD              | -                   | -         | 3      | ANALÓG       |



## □ TV set top box/műholdas felhasználók, kérjük, vegye figyelembe

Ha a digitális hangkimenetet egy TV/műholdas dobozon használja: A "HDMI"-hez rendelt videojel lejátszása a hanggal kombinálva jelet a "Input Assign" - "DIGITAL" menüpontban rendelte hozzá, akkor az "INPUT MODE" menüpontban is a "DIGITAL" opciót kell kiválasztania.



Ugyanaz a bemeneti csatlakozó több bemeneti forráshoz is hozzárendelhető. Például rendelje ugyanazt a HDMI bemeneti csatlakozót több forráshoz, hogy az egyes bemeneti forrásokat tetszés szerint analóg vagy digitális hanggal kombinálva használhassa. Ilyen esetekben állítsa be az audiocsatlakozót a lejátszáshoz az "INPUT MODE" menüpontban.

## ■ HDMI

Ezzel a beállítással módosíthatja a bemeneti forrásokhoz rendelt HDMI bemeneti csatlakozókat.

**1 / 2 / 3 / 4(8K) / 5(8K)**  
/  
**6(8K):**

Egy HDMI bemeneti csatlakozó hozzárendelése a kiválasztott bemeneti forráshoz.

-:

Ne rendeljen HDMI bemeneti csatlakozót a kiválasztott bemeneti



forráshoz.

Ha a menüben a "HDMI vezérlés" vagy az "ARC" beállítása "Be", a "HDMI" nem rendelhető a "TV hanghoz". ("HDMI Control" (v 139. o.), "ARC" (v 139. o.))

## ■ DIGITÁLIS

Ezzel a beállítással módosíthatja a bemeneti forrásokhoz rendelt digitális audio bemeneti csatlakozókat.

**COAX** (koaxiális)  
**/ OPT** (optikai):

A digitális audio bemeneti csatlakozó hozzárendelése a kiválasztott bemeneti forráshoz.

-:

Ne rendeljen digitális audio bemeneti csatlakozót a kiválasztott bemeneti forráshoz.

## ■ ANALÓG

Ezzel a beállítással módosíthatja a bemeneti forrásokhoz rendelt analóg audio bemeneti csatlakozókat.

**1 / 2 /**

**3:**

-:

Egy analóg audio bemeneti csatlakozó hozzárendelése a kiválasztott bemeneti forráshoz.

Ne rendeljen analóg audio bemeneti csatlakozót a kiválasztott bemeneti forráshoz.



## ■ BEMENETI MÓD

Állítsa be az egyes bemeneti forrásokhoz tartozó hangbeviteli módokat.

Általában ajánlott az audio bemeneti módot "AUTO" értékre állítani.

|  |  |
|--|--|
| <b>AUTO</b><br>(Alapértelmezett):      | Automatikusan érzékeli a bemeneti jelet és lejátszást végez. |
| <b>HDMI:</b><br>lejátszása.            | Csak a HDMI bemenetről érkező jelek lejátszása.              |
| <b>DIGITÁLIS:</b><br>jelek lejátszása. | Csak a digitális audiobemenetről érkező jelek lejátszása.    |
| <b>ANALÓG:</b><br>jelek lejátszása.    | Csak az analóg audio bemenetről érkező jelek lejátszása.     |



0 Ha az "ARC" beállítása "Be", és egy ARC-kompatibilis TV van csatlakoztatva a HDMI OUT csatlakozókön keresztül, a bemeneti mód, amelynek bemeneti forrása "TV Audio", ARC-re van állítva.

## ■ Alapértelmezett beállítások

A "Input Assign" beállítások visszaállnak az alapértelmezett beállításokra.



0 Ez a készülék támogatja az analóg audiojeleket és a PCM 2 csatornás jeleket. Csatlakoztatásához

HDMI és DIGITAL csatlakozóval rendelkező eszközök esetén az audioeszköz beállításaiban hangformátumként állítsa be a "PCM 2ch" értéket.



## Forrás átnevezése

- 0 Megváltoztatja a bemeneti forrás megjelenített nevét.  
A megváltoztatás után a név megjelenik a készülék kijelzőjén és menüképernyőin.
- 0 Ha az eszköz neve egy csatlakoztatott HDMI-eszköztől szerezhető be, a kijelző neve automatikusan megváltozik.  
Ezzel a funkcióval szükség szerint módosíthatja a neveket, ha a használt eszköz eltér a készülék bemeneti forrásától.

**CBL/SAT / Médialejátszó /**

**Blu-ray / Játék / AUX1 /**

**AUX2 / TV Audio / CD**

**/ Phono:**

A bemeneti forrás megjelenített nevének módosítása.

**Alapértelmezett**

**beállítások:**

A "Forrás átnevezése" beállítások visszaállnak az alapértelmezett beállításokra.



- 0 Legfeljebb 16 karaktert lehet beírni.

## Források elrejtése

Távolítsa el a kijelzőről a nem használt bemeneti forrásokat.

**Mutasd meg a**

**(Alapértelmezett):**

Használja ezt a forrást.

**Rejtsd el:**

Ne használja ezt a forrást.

## Forrásszint

Ez a funkció korrigálja a kiválasztott bemeneti forrás hangbemenetének lejátszási szintjét.

Ezt a beállítást akkor végezze el, ha a bemeneti hangerőszintek között különbségek vannak.

a különböző források között.

**-12 dB - +12 dB** (alapértelmezett : 0 dB)



- 0 A "Forrásszint" beállítások minden egyes bemeneti forráshoz tárolódnak.



# Hangszórók

A hangszóróval kapcsolatos beállítások elvégzése.

## Hangszóró elrendezés

Válassza ki a bal/jobbs hangszóró kimeneti csatlakozókat, függetlenül attól, hogy van-e vagy nincs mélynyomó, valamint az alacsony tartományú lejátszási kapacitás.

### ■ Balra/Jobbra

Állítsa be a bal/jobbs hangszóró kimeneti csatlakozókat.

### Konfiguráció

A bal/jobbs oldali hangszórók "Igen" értéken vannak rögzítve, mivel a lejátszáshoz szükségesek.

**Igen** (alapértelmezett)

### Kapcsolat

Válassza ki a bal/jobbs hangszóró kimeneti csatlakozókat.

**Spkr + Pre-out**  
(Alapértelmezett):

A hangszóró és az előcsatlakozó kimenetek aktívak.

**Csak előkiadás:**

A pre-out kimenetek aktívak. A hangszóró kimenetek ki vannak kapcsolva a jobb hangminőség érdekében, ha csak az előkimeneti csatlakozókat használja.

### ■ Subwoofer

A mélynyomó jelenlétének beállítása.

**Igen**  
(Alapértelmezett):

Használjon mélynyomót.

**Ne**  
**m:**

Válassza ki, ha nincs csatlakoztatva mélynyomó.

### ■ Aluláteresztő szűrő

Állítsa be a mélynyomó csatorna aluláteresztő szűrőjét.

**40 Hz / 60 Hz / 80 Hz / 90 Hz / 100 Hz / 110 Hz / 120 Hz / 150 Hz / 150 Hz / 200 Hz / 250 Hz** (alapértelmezett: 80 Hz)



az elem nem állítható be, ha a "Subwoofer" beállítása "No".



## Távolságok

Állítsa be a hallgatási pozíció és a hangszórók közötti távolságot. Előzetesen mérje meg a hallgatói pozíció és az egyes hangszórók közötti távolságot.

### ■ Egység

A távolság egységének beállítása.

Mérők (alapértelmezett)

Lábak

### ■ Lépés

A távolság minimális változó szélességének beállítása.

0.1 m / 0.01 m (alapértelmezett: 0.1 m)

1 ft / 0.1 ft

### ■ Állítsa be a távolságot

0,00 m - 18,00 m / 0,0 ft - 59,1 ft (alapértelmezett: 3,60 m (11,8 ft))



- 0 A mélynyomó nem állítható be, ha a "Speaker Layout" - "Subwoofer" beállítása "No". (✓ 150. o.)
- 0 A hangszórók közötti távolságkülönbséget 6,00 m-nél (19,7 láb) kisebbre állítsa be.

### ■ Alapértelmezett beállítások

A "Távolságok" beállítások visszaállnak az alapértelmezett beállításokra.



## Szintek

Állítsa be a teszthang hangerejét úgy, hogy a hallgatói pozícióban azonos legyen, amikor az egyes hangszórókból kikerül.

### ■ Teszthang indítása

A kiválasztott hangszóróból egy teszthangot ad ki. A teszthang hallgatása közben állítsa be a kimeneti hangerősséget a kiválasztott előadó.

**-12,0 dB - +12,0 dB** (alapértelmezett: 0,0 dB)



- A beállított "Szintek" minden hangmódban tükröződnek.
- Ha az egyes bemeneti források bal és jobb egyensúlyát kívánja beállítani, végezze el az "Egyensúly" pontban szereplő beállításokat. (✓ 102. o.)
- Ha fejhallgató van csatlakoztatva a készülék PHONES csatlakozójához, a "Levels" nem állítható be.

### ■ Alapértelmezett beállítások

A "Szintek" beállítások visszaállnak az alapértelmezett beállításokra.

## Haladó

### ■ Hangszóró kiválasztása

#### Beszélő

Állítsa be a hangszóró A/B értékét minden hangmódhoz.

**A**  
(Alapértelmezett):

Az A hangszórót használják.

**B :**

A B hangszórót használják.

**A+B :**

Mindkét hangszóró A+B használatban van.



# Hálózat

Ha ezt a készüléket otthoni hálózathoz (LAN) csatlakoztatva szeretné használni, akkor a hálózati beállításokat konfigurálnia kell.

Ha az otthoni hálózatot (LAN) DHCP-n keresztül állítja be, állítsa a "DHCP"-t "Be" értékre. (Használja az alapértelmezett beállítást.) Ez lehetővé teszi, hogy ez a készülék használja az otthoni hálózatot (LAN). Ha kézzel rendel IP-címet az egyes eszközökhöz, akkor az "IP Address" beállítások segítségével kell IP-címet rendelnie ehhez az egységhez, és meg kell adnia az otthoni hálózatra (LAN) vonatkozó információkat, például az átjáró címet és az alhálózati maszkot stb.

## Információ

Hálózati információk megjelenítése.

**Barátnév / Kapcsolat / SSID / DHCP / IP cím / MAC cím  
(Ethernet) / MAC cím (Wi-Fi) /  
Wi-Fi jelerősség**

## Kapcsolat

Válassza ki, hogy az otthoni hálózatot vezeték nélküli LAN-hoz vagy egy vezetékes LAN.

Ha a hálózathoz vezetékes LAN segítségével csatlakozik, a LAN-kábel csatlakoztatása után válassza a "Vezetékes (Ethernet)" lehetőséget. Ha vezeték nélküli LAN segítségével csatlakozik a hálózathoz, válassza a "Wireless (Wi-Fi)" lehetőséget, és konfigurálja a "Wi-Fi Setup" (✓ p. 154).

### ■ Csatlakozás a

Válassza ki az otthoni hálózathoz (LAN) való csatlakozás módját.

**Vezetékes (Ethernet):** LAN-kábel segítségével csatlakozhat a hálózathoz.

**Vezeték nélküli (Wi-Fi)** (Alapértelmezett) Használja a vezeték nélküli LAN (Wi-Fi) funkciót a hálózathoz való csatlakozáshoz.

:



0 "Wired (Ethernet)" van beállítva, ha a "Wi-Fi" beállítása "Disabled". (v 160. o.)



## Wi-Fi beállítása

Csatlakozzon egy vezeték nélküli LAN (Wi-Fi) routerhez. Az útválasztó a következő módon csatlakoztatható. Válassza ki az otthoni környezetének megfelelő csatlakozási módot.

### ■ Scan Networks

Válassza ki a csatlakozni kívánt hálózatot a TV képernyőjén megjelenő lehetséges hálózatok listájából.

1. Válassza ki a vezeték nélküli hálózatok listájából azt a hálózatot, amelyhez csatlakozni kíván.  
Válassza az "Újraszkenelés" lehetőséget, ha a hálózat nem található.
2. Adja meg jelszavát, és válassza az "OK" lehetőséget.

### ■ iOS eszköz használata

Használja iOS-eszközét (iPhone/iPod/iPad) a hálózathoz való csatlakozáshoz. Ha az iOS-eszközt Wi-Fi használatával csatlakoztatja ehhez a készülékhez, a készülék automatikusan csatlakozhat ugyanahhoz a hálózathoz, mint az Ön eszköze.

1. Válassza ki a "iOS-eszköz használata" lehetőséget a TV képernyőjén.
2. Ellenőrizze, hogy iOS eszköze csatlakozik-e a vezeték nélküli LAN (Wi-Fi) routerhez, és válassza ki a "Marantz STEREO 70s" lehetőséget az iOS eszköz Wi-Fi konfigurációs képernyőjének alján található "SET UP NEW AIRPLAY SPEAKER..." menüpontból.
3. Koppintson a "Tovább" gombra az iOS-eszköz képernyőjén.



◦ Az iOS-eszköz firmware-verziójának támogatnia kell az iOS 10.0.2 vagy újabb verziót.

### ■ WPS Router

A nyomógombos módszerrel történő csatlakozáshoz használjon WPS-kompatibilis routert.

1. Válassza ki a "Nyomógomb" lehetőséget a TV képernyőn.
2. Kapcsoljon WPS üzemmódba a csatlakozni kívánt router WPS gombjának megnyomásával.
  - A gomb megnyomásához szükséges idő a router függvényében változik.
3. 2 percen belül válassza a "Csatlakozás" lehetőséget a TV képernyőjén.



## ■ Kézi

Adja meg a csatlakozni kívánt hálózat nevét (SSID) és jelszavát.

### 1. Állítsa be a következő elemeket.

|                   |  |
|-------------------|--|
| <b>SSID:</b>      | Adja meg a vezeték nélküli hálózat nevét (SSID).<br>Válassza ki a titkosítási módszert |
| <b>Biztonság:</b> | a használt hozzáférési pont titkosítási beállításaihoz.                                |
| <b>Jelszó:</b>    | Adja meg a jelszót.  |

### 2. A beállítás végén válassza a "Csatlakozás" lehetőséget.



0 A készülék alapértelmezett kulcsa "1". A használathoz állítsa a router alapértelmezett kulcsát "1"-re.

## Beállítások

Az IP-cím beállítása.

- 0 Ha szélessávú útválasztót használ (DHCP funkció), a hálózati csatlakozáshoz szükséges információk, például az IP-cím automatikusan konfigurálódnak, mivel a készülék alapértelmezett beállításaiiban a DHCP funkció "Be" értékre van állítva.
- 0 IP-cím, alhálózati maszk, alapértelmezett átjáró és DNS-kiszolgáló beállítása csak akkor, ha fix IP-címet rendel hozzá, vagy ha DHCP funkcióval nem rendelkező hálózathoz csatlakozik.

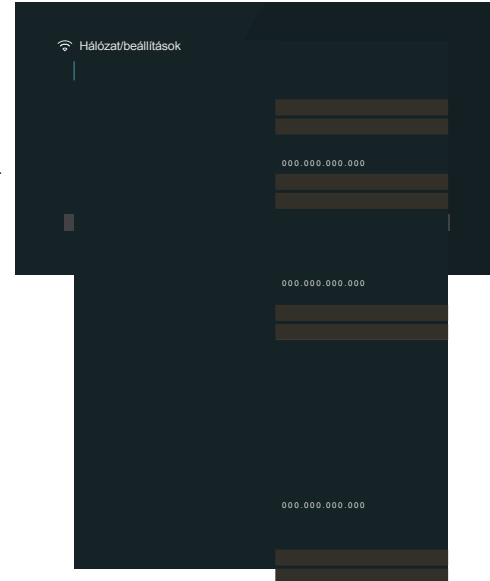

## ■ DHCP

A hálózathoz való csatlakozás módjának kiválasztása.

|   |  |
|---|--|
| <b>A oldalon.</b><br>(Alapértelmezett): | A hálózati beállítások automatikus konfigurálása az útválasztóról. |
|---|--|

|                     |  |
|---------------------|--|
| <b>Kikapcsolva:</b> | A hálózati beállítások kézi konfigurálása. |
|---------------------|--|

## ■ IP-cím

Állítsa be az IP-címet az alább látható tartományokon belül.

○ A Network Audio funkció nem használható, ha más IP-címek vannak beállítva.

A OSZTÁLY: 10.0.0.1 - 10.255.255.254

B OSZTÁLY: 172.16.0.1 - 172.31.255.254

C OSZTÁLY: 192.168.0.1 - 192.168.255.254

## ■ Alhálózati maszk

Ha xDSL-modemet vagy csatlakozóadaptert csatlakoztat közvetlenül ehhez a készülékhez, adja meg a szolgáltató által biztosított dokumentációban megadott alhálózati maszkot. Normális esetben a "255.255.255.0" bevitelle.

## ■ Alapértelmezett átjáró

Ha átjáróhoz (routerhez) csatlakozik, adja meg annak IP-címét.

## ■ DNS

Írja be a szolgáltató által biztosított dokumentációban megadott DNS-címet.



○ Ha nem tud csatlakozni az internethez, ellenőrizze újra a kapcsolatokat és a beállításokat. (✓ 45. o.)

○ Ha nem érti az internetkapcsolattal kapcsolatos tudnivalókat, forduljon az `internet` szolgáltatójához (ISP) vagy ahhoz az üzlethez, ahol a számítógépet vásárolta.



## Hálózati vezérlés

Engedélyezi a hálózati kommunikációt készenléti üzemmódban.

### Kikapcsolva

#### Készenléti állapotban

(Alapértelmezett):

Hálózati funkciók felfüggesztése készenléti állapot alatt.

A hálózat készenlétkben van. A főegység hálózati kompatibilis vezérlővel működtethető.

### Mindig be van kapcsolva:



0 A webes vezérlő funkció, a Marantz AVR Remote App vagy a HEOS App használata esetén a "Hálózati vezérlés" beállítás "Mindig be" beállítással használható.

## MEGJEGYZÉS

0 Ha a "Hálózati vezérlés" beállítása "Mindig be", a készülék több készenléti energiát fogyaszt.

## Barátságos név

A Barátságos név az egységnek a hálózaton megjelenő neve. A megváltoztathatja a Barátságos nevet az Ön preferenciáinak megfelelően.

### ■ Név

Kiválasztja a listából a Barátságos nevet.

Ha az "Egyéb" lehetőséget választja, akkor a Barátságos nevet a saját preferenciáinak megfelelően módosíthatja.

**Házimozi / Nappali / Családi szoba / Vendégszoba /**

**Konyha / Étkező / Hálószoza / Hálószoza / Hálószoza / dolgozószoba / iroda / Egyéb**



0 Legfeljebb 30 karaktert lehet beírni.

0 Az első használatnál az alapértelmezett Barátságos név a "Marantz STEREO 70s".

### ■ Alapértelmezett beállítások

Visszaállítja a megváltoztatott Barátságos név alapértelmezett beállítását.



## Diagnosztika

A hálózati kapcsolat ellenőrzésére szolgál.

### ■ Fizikai kapcsolat

Ellenőrzi a fizikai LAN-port kapcsolatát.

**OK**

**Hiba:**

A LAN-kábel nincs csatlakoztatva.  
Ellenőrizze a csatlakozást.



Ha vezeték nélküli LAN használatával csatlakozik, a **"Kapcsolat Wireless(Wi-Fi)"** jelenik meg.

### ■ Router hozzáférés

Ellenőrzi a készülék és az útválasztó közötti kapcsolatot.

**OK**

**Hiba:**

Nem sikerült kommunikálni az útválasztóval. Ellenőrizze az útválasztó beállításait.

### ■ Internet-hozzáférés

Ellenőrzi, hogy a készülék hozzáfér-e az internethez (WAN).

**OK**

Nem sikerült csatlakozni az internethez.  
Ellenőrizze a címet.

**Hiba:**

az internetkapcsolat környezete vagy az útválasztó beállításai.



## AirPlay

Az Apple AirPlay beállításai.

### ■ AirPlay név

Megjeleníti a készüléket az Apple-eszközökön azonosító néven.



Ha regisztrálta ezt a készüléket az Apple Home alkalmazásban, az alkalmazás segítségével megváltoztathatja a nevet.

### ■ AirPlay

Az Apple AirPlay engedélyezése/letiltása.

---

**A**  
**oldalon.** Engedélyezi az Apple AirPlay-t.

(Alapértel  
mezett):

---

**Kikapcsolva:** Letiltja az Apple AirPlay-t.

## Spotify Connect

A Spotify Connect elérésének bekapcsolása.

---

**A**  
**oldalon.** Engedélyezi a Spotify Connectet.

(Alapértel  
mezett):

---

**Kikapcsolva:** Letiltja a Spotify Connectet.



## Wi-Fi és Bluetooth

A Wi-Fi és Bluetooth rádiók engedélyezése/letiltása.

### ■ Wi-Fi

A Wi-Fi funkciót le lehet állítani a hangminőséget befolyásoló zajok elkerülése érdekében. Ha vezetékes LAN-t használ a készülék hálózathoz való csatlakoztatásához, akkor magas hangminőségű lejátszást tesz lehetővé.

---

**Engedélyezve** Bekapcsolja a Wi-Fi funkciót.  
(Alapértelmezett):

---

**Képtelen:** Letiltja a Wi-Fi funkciót.

---

### ■ Bluetooth

A Bluetooth-vevő és -adó funkciók leállítása csökkenti a hangminőséget befolyásoló zajforrást, így lehetővé teszi a jobb hangminőségű lejátszást.

---

**Engedélyezve** Bekapcsolja a Bluetooth funkciót.  
(Alapértelmezett):

---

**Képtelen:** Letiltja a Bluetooth funkciót.

---



# HEOS

A HEOS-fiók szükséges a HEOS Kedvencek használatához.

A megjelenő menü a HEOS-fiók állapotától függően változik.

## Ön nem jelentkezett be

A tévéképernyőn megjelenik egy QR-kód.

Szkennelje be a QR-kódot mobil eszközével, és töltsse le a HEOS alkalmazást. Miután létrehozta vagy bejelentkezett a HEOS-fiókjába a HEOS App alkalmazásban, a következők szerint elmentheti és előhívhatja kedvenc streaming zenei szolgáltatásait a készülék képernyőjéről. (✓ 101. o.)

A HEOS alkalmazással kapcsolatos részletekért lásd "A HEOS alkalmazás beszerzése" (v. 87. o.).



0 A készülék HEOS-fiók beállítási információi szinkronizálva vannak a HEOS App alkalmazással. Módosítsa a beállításokat és jelezzen ki a fiókból a HEOS App-on keresztül.

## Ön már bejelentkezett

### ■ Bejelentkezve mint

Megjelenik az aktuálisan bejelentkezett HEOS-fiók.



0 Ez a készülék automatikusan szinkronizálódik, amikor megváltoztatja a fiókbeállításait vagy kijelentkezik a HEOS App-on keresztül. A HEOS-fiókok váltásához játsszon le zenét egy olyan HEOS App alkalmazásból, amely ahhoz a fiókhoz van bejelentkezve, amelyet ezzel a készülékkel szeretne szinkronizálni. A "HEOS-fiók" automatikusan átvált.



# Általános

Különböző egyéb beállítások elvégzése.

## Nyelv

Állítsa be a menü megjelenítésének nyelvét a TV képernyőjén.

**English / Deutsch / Français / Italiano / Español / Nederlands / Svenska / Русский / Polski** (alapértelmezett : English)



0 A "Nyelv" a következő művelettel is beállítható. A menüképernyő azonban nem jelenik meg. A beállítások konfigurálása közben figyelje a kijelzőt.

1. Amikor ez a készülék be van kapcsolva, nyomja meg és tartsa lenyomva az X gombot a főegységen, amíg a kijelzőn meg nem jelenik a "SPECIAL MODE".
2. Forgassa el a főegység INPUT választógombját az "5Speciális beállítások" kiválasztásához, majd nyomja meg az X gombot. A kijelzőn megjelenik a "4K/8K formátum <Enh>".
3. Forgassa el a főegység INPUT választógombját a "GUI Language ENGLISH" kiválasztásához.
4. A nyelv kiválasztásához forgassa el a főegység SPEAKERS kapcsológombját.
5. A beállítások megerősítéséhez nyomja meg az X gombot a főegységen.

## Használati útmutató

Megjeleníti az URL-címet és a QR-kódot az online használati útmutató mobil eszközről történő eléréséhez.

## ECO

Az ECO mód és az automatikus készenléti üzemmód beállításainak konfigurálása.

### ■ ECO üzemmód

Ez az üzemmód csökkentheti a készülék energiafogyasztását és hőtermelését bekapcsoláskor.

Ez úgy történik, hogy csökkenti a tápellátó vezeték a teljesítményerősítőhöz, viszont a maximális kimeneti teljesítményt.



|                                   |  |
|-----------------------------------|--|
| <b>On:</b>                        | Az energiatakarékosság mindig aktív, függetlenül a hangerőtől vagy a bemeneti jeltől.  |
| <b>Auto</b><br>(Alapértelmezett): | A legjobb egyensúlyt biztosítja az energiatakarékosság és a maximális teljesítmény között: Alacsony hangerő esetén az energiatakarékosság aktív. Ha növeli a hangerőt, az energiatakarékosság automatikusan kikapcsol, így Ön élvezheti a maximális kimeneti teljesítmény torzítás nélkül.<br>Ha a hangerő magas szintre van állítva, de több mint 2 percig nem érzékel bemeneti jelet, ez a készülék engedélyezi az energiatakarékosságot. Ha ismét bemeneti jelet észlel, vagy a bemeneti forrást megváltoztatja, ez a készülék magas hangerőszintnél automatikusan újra kikapcsolja az energiatakarékosságot. |
| <b>Kikapcsolva:</b>               | Nincs energiatakarékosság.   |



- 0 Amikor a készülék az "ECO üzemmódban" a különböző energiatakarékos állapotok között vált: Ez normális, ha a készülék belsejéből kattogó hangot hall, ez normális.
- 0 Ha a tartalom 2 percnél hosszabb ideig szünetel, és a lejátszás ugyanarról a forrásról folytatódik ilyen magas hangerőn, rövid késleltetés léphet fel a maximális teljesítmény visszaállítása előtt.
- 0 Az "ECO Mode" nem állítható be, ha a hangszóró impedanciája 4  $\Omega$ /ohm-ra van beállítva. (✓ 28. o.)



## ■ Alapértelmezett bekapcsolás

Állítsa az üzemmódot ECO üzemmódra, amikor a készülék be van kapcsolva.

### Last

(Alapértelmezett):

Az ECO üzemmód a kikapcsolás előtti korábbi beállításra áll vissza.

### On:

Bekapcsoláskor az üzemmód mindig ECO üzemmódra vált a

"On".

### Auto

A készülék bekapcsolásakor az üzemmód mindig az ECO üzemmódra vált "Auto" üzemmódra.

### mati

Bekapcsoláskor az üzemmód mindig a "Ki" ECO üzemmódra vált.

### kus:

### Ki:

## ■ Képernyőn megjelenő kijelző

A készülék energiafogyasztásának megjelenítése a TV-n lévő mérőműszerrel képernyő.

**Mindig be van kapcsolva:** képernyő. Mindig megjeleníti a mérőt a TV-n képernyő.

### Auto

(Alapértelmezett):

A mérő kijelzése az üzemmód vagy a hangerő megváltoztatásakor.

### Kikapcsolva:

Nem jeleníti meg a mérőt.



## ■ Automatikus készenlét

Állítsa be, hogy a készülék tápellátása automatikusan készenléti állapotba kapcsoljon.

### FŐZÓNA

Beállítja az automatikus készenléti állapotra való átkapcsolás idejét, ha nincs audio- vagy videojel bemenet ezen a készüléken. Mielőtt a készülék készenléti üzemmódba lép, a készülék kijelzőjén és a menüképernyőn megjelenik az "Auto Standby" felirat.

**60 perc:** A készülék 60 perc után készenléti állapotba kerül.

**30 perc:** A készülék 30 perc után készenléti állapotba kerül.

**15 perc**  
(Alapértelmezett): A készülék 15 perc után készenléti állapotba kerül.

**Kikapcsolva:** A készülék nem kapcsol automatikusan készenléti állapotba.

### ZONE2

Ha az itt beállított ideig nem történik semmilyen művelet, a készülék automatikusan kikapcsol, még akkor is, ha van audio- vagy videobemenet.

**8 óra:** A ZONE2 készenléti állapotba kapcsol kb. 8 óra elteltével.

**4 óra:** A ZONE2-t kb. 4 óra elteltével készenléti állapotba kapcsolja.

**2 óra:** A ZONE2-t készenléti állapotba kapcsolja körülbelül 2 óra elteltével.

**Off** Nem kapcsolja automatikusan a ZONE2-t

(Alapértelmezett): a készenléti állapot.



## Bluetooth adó

Beállítja a készülék Bluetooth adóját.

Beállítja, hogy a Bluetooth-fejhallgatót a FŐZÓNÁBAN lejátszott hangok hallgatásához használja.

### ■ Adókészülék

A Bluetooth adó engedélyezése vagy letiltása.

**On:** Bekapcsolja a Bluetooth adó funkciót.

**Off** Letiltja a Bluetooth adó funkciót.

(Alapértelmezett):

### ■ Kimeneti mód

A hangkimeneti módszer kiválasztása.

**Bluetooth + hangszórók** A hangkimenet Bluetooth fejhallgatókra és a fő zóna hangszóróira történik.

(Alapértelmezett):

**Csak Bluetooth:** A hangkimenet Bluetooth fejhallgatóra kerül

### ■ Csatlakoztatott eszköz

Megjeleníti a készülékhez csatlakoztatott Bluetooth-eszközt.

### ■ Eszközlista

- Az elérhető eszközök megjelennek a listában, amint elindítja a csatlakoztatni kívánt Bluetooth-fejhallgató párosítási módját. A párosításhoz válassza ki a Bluetooth-fejhallgatót a listából.
- Ez a készülék egyszerre csak egy Bluetooth-fejhallgatóval tud párosítani. Azonban legfeljebb 8 Bluetooth fejhallgatót lehet regisztrálni. Váltson a regisztrált eszközök között a "Bluetooth adó" beállítási menü Eszközlista menüpontjában.
- Egy elmentett Bluetooth-eszköz eltávolításához a listáról a kurzorral Fel/Le gombokkal jelölje ki, majd nyomja meg az OPTION gombot, és válassza ki a "Forget This Device" (Felejtse el ezt az eszközt) lehetőséget.



- A "Kimeneti mód" az opciók menü "Bluetooth adó" menüpontjában is beállítható.
- A2DP profilú Bluetooth-kompatibilis hangszórók csatlakoztathatók ugyanezen

Bluetooth fejhallgató csatlakoztatásához használt lépések.

#### MEGJEGYZÉS

- A Bluetooth adó és a Bluetooth vevő funkció nem használható egyszerre. Az egyikben a menüben található beállítások nem érhetőek el, ha bármelyik zónában Bluetooth-eszközön hallgat zenét.
- Még akkor is, ha az "Adó" beállítása "Be", nyomja meg a Bluetooth gombot a távirányítón a "Bluetooth" forrás kiválasztásához és a Bluetooth vevő funkció engedélyezéséhez.  
Ha Bluetooth-eszközökön, például okostelefonokon tárolt zenét szeretne hallgatni ezen a készüléken, nyomja meg a Bluetooth gombot a távirányítón, hogy a bemeneti forrást Bluetooth-ra kapcsolja, majd csatlakoztassa újra a Bluetooth-eszközt.
- A Bluetooth adó menübeállításai nem állnak rendelkezésre, ha ez a készülék a HEOS alkalmazásban van csoportosítva.



## ZONE2 beállítása

A ZONE2-vel történő hanglejátszáshoz szükséges beállítások elvégzése.



0 A "Hangerőhatár" és a "Bekapcsolási hangerő" számára beállított értékek a "Skála" hangerőre megadott beállításnak megfelelően jelennek meg. (✓ 136. oldal)

### Hangerőszint

A hangerő kimeneti szintjének beállítása.

#### Változó

(Alapértel

A hangerő állítható.

mezett):

A hangerő a kívánt szinten van rögzítve. A

**1 - 98**

**(-79 dB - 18 dB):**

a hangerő nem állítható a távirányítóval.



0 A dB érték akkor jelenik meg, ha a "Skála" beállítás "-79,5 dB - 18,0 dB". (✓ 136. o.)

### Hangerőhatár

Állítsa be a maximális hangerőt.

**60 (-20 dB) / 70 (-10 dB) / 80 (0 dB)**

(Alapértelmezett : 70 (-10 dB))

#### Kikapcsolva:

Ne állítson be maximális hangerőt.



0 Ez akkor állítható be, ha a "Volume Level" (Hangerőszint) "Variable" (Változó) értékre van állítva. (✓ 167. o.)

0 A dB érték akkor jelenik meg, ha a "Skála" beállítása "-79,5 dB - 18,0 dB". (✓ 136. o.)

### Bekapcsolási hangerő

Meghatározza a bekapcsoláskor aktív hangerőbeállítást.

#### Last

(Alapértel  
mezett):

Használja az utolsó munkamenet során megjegyzett beállítást.

#### Néma:

bekapcsolják.

Mindig elnémítja a készüléket, amikor

**1 - 98**

**(-79 dB - 18 dB):**

A hangerő a beállított szintre van beállítva.



0 Ez akkor állítható be, ha a "Volume Level" (Hangerőszint) "Variable" (Változó) értékre van állítva. (✓ 167. o.)

0 A dB érték akkor jelenik meg, ha a "Skála" beállítása "-79,5 dB - 18,0 dB". (✓ 136. o.)



## Zóna átnevezése

Módosítsa az egyes zónák kijelzőcímét a kívánt címre.

### FŐ ZÓNA / ZÓNA2

**Alapértelmezett beállítások:** Az alapértelmezett beállítás

zóna neve.



0 Legfeljebb 10 karaktert lehet beírni.

## Smart Select

Beállítja a "Smart Select" paramétereket és a kijelző nevét.

### ■ Név

Módosítsa a TV képernyőn megjelenő nevet a kívánt névre.



0 Legfeljebb 16 karaktert lehet beírni.

## ■ Bemeneti forrás/Mester hangerő/hangerő/hangmód/egyensúly/mélynyomó/M-DAX/lejátszás tartalma/All Zone Stereo/TV hangmegosztás

Az aktuális beállítások akkor kerülnek rögzítésre, amikor

A Smart Select regisztrálva van. Ezenkívül a Smart Select előhívásakor a regisztrált beállítások tartalma is előhívásra kerül.

### Engedélyezve

(Alapértelmezett):

A beállítások nem kerülnek regisztrálásra, ha a Smart Select regisztrálva van. Ezenkívül a Smart Select előhívásakor a regisztrált beállítások tartalma nem kerül előhívásra.

### Képtelen:



0 "Smart Select" beállítható minden egyes Smart Selecthez.

0 Ha a "Bemeneti forrás" értéke "Letiltva", a Videóválasztás információ sem kerül regisztrálásra/felhívásra.



## Elülső kijelző

A készülék kijelzőjével kapcsolatos beállítások elvégzése.

### ■ Fényerő

Állítsa be a készülék kijelzőjének fényerejét.

|                                     |                         |
|-------------------------------------|-------------------------|
| <b>Fényes</b><br>(Alapértelmezett): | Normál kijelző fényerő. |
|-------------------------------------|-------------------------|

|                             |                        |
|-----------------------------|------------------------|
| <b>Dim:</b><br>csökkentése. | A kijelző fényerejének |
|-----------------------------|------------------------|

|                           |                         |
|---------------------------|-------------------------|
| <b>Sötét:</b><br>fényerő. | Nagyon alacsony kijelző |
|---------------------------|-------------------------|

|                     |                         |
|---------------------|-------------------------|
| <b>Kikapcsolva:</b> | Kikapcsolja a kijelzőt. |
|---------------------|-------------------------|

## Firmware

Ellenőrzi a legfrissebb firmware frissítésekkel kapcsolatos információkat, frissíti a firmware-t.

### ■ Frissítés ellenőrzése

Ellenőrizze a firmware-frissítéseket.

A firmware frissíthető, ha megjelent egy firmware-frissítés.

#### Frissítés most:

A frissítési folyamat végrehajtása. Amikor a frissítés elindul, a menüképernyő kikapcsol. A frissítés közben a kijelzőn megjelenik a folyamat előrehaladása.

#### Későbbi frissítés:

Frissítés később.



- Ez a készülék automatikusan megismétli a frissítést, ha a frissítés sikertelen. Ha a frissítés továbbra sem lehetséges, a kijelzőn megjelenik a "Update Error" (Frissítési hiba) üzenet. A frissítési hibaüzenetekkel kapcsolatos információkért lásd "Hibaelhárítás" - "Frissítési hibaüzenetek". (v 198. o.) Ellenőrizze az üzenet szerinti feltételeket, és próbálja meg újra a frissítést.
- Ez a menü nem választható ki, ha a "Frissítés engedélyezése" beállítása "Ki".



## ■ Automatikus frissítés

Bekapcsolja az Automatikus frissítéseket, hogy a funkciófrissítések automatikusan letölthető és telepíthető, amikor a készülék készenléti üzemmódban van.

### Automatikus frissítés

A készülék készenléti üzemmódban automatikusan frissül a legújabb firmware-re.

**On:** Automatikus frissítések  
bekapcsolása.

**Off**  
(Alapértelmezett): Automatikus frissítések kikapcsolása.

### Időzóna

Az időzóna megváltoztatása.

Állítsa be a lakóhelyének megfelelő időzónát.



0 Ez a menü nem választható ki, ha a "Frissítés engedélyezése" beállítása "Ki".

## ■ Frissítés engedélyezése

Engedélyezi vagy letiltja a frissítéseket erre az egységre vonatkozóan.

**A** Engedélyezi a készülék számára a frissítések fogadását.  
**oldalon.**  
(Alapértelmezett):

**Kikapcsolva:** Megakadályozza, hogy ez a készülék frissítést kapjon.



0 Ez a beállítás inkompatibilitást okoz a készülék és a HEOS App között.



**A "Frissítés" használatára vonatkozó megjegyzések**

- Ahhoz, hogy ezeket a funkciókat használni tudja, rendelkeznie kell a megfelelő rendszerkövetelményekkel és beállításokkal az internetkapcsolathoz. (v 45. oldal)
- Ne kapcsolja ki a készüléket a frissítés befejezéséig.
- A frissítési eljárás befejezéséhez körülbelül 1 órára van szükség.
- Ha a frissítés megkezdődik, a frissítés befejezéséig nem végezhető normál műveletek ezen az egységen. Továbbá előfordulhat, hogy az ezen az egységen beállított paraméterek stb. biztonsági adatai visszaállnak.
- Ha a frissítés sikertelen, nyomja meg és tartsa lenyomva az X gombot a főegységen több mint 5 másodpercig, vagy húzza ki és dugja be újra a tápkábelt. Körülbelül 1 perc elteltével a kijelzőn megjelenik a "Kérjük, várjon" felirat, és a frissítés újraindul. Ha a hiba továbbra is fennáll, ellenőrizze a hálózati környezetet.

**Információ**

A készülék beállításaira, bemeneti jelekre stb. vonatkozó információk megjelenítése.

**■ Audio**

A FŐZÓNA hanginformációinak megjelenítése.

---

**Hang üzemmód:** Az aktuálisan beállított hangmód.

---

**Bemeneti jel:** A bemeneti jel típusa.

---

**Mintavételi sebesség:** A bemeneti jel mintavételi frekvenciája.

---



## ■ Videó

A HDMI bemeneti/kimeneti jelek és a HDMI TV információk megjelenítése a FŐZÓNA számára.

### HDMI jelinformáció.

**Felbontás / HDR / szintér / pixelmélység / ALLM / QFT / FRL sebesség**

### TV-információk.

**Interfész / HDR / felbontások / továbbfejlesztett funkciók / maximális FRL sebesség**



A felbontás végén 0 A vagy B jelenhet meg. Az A tömörítetlen videót, a B pedig tömörített videót jelent.

0 Az ALLM-ről, a QFT-ről és az FRL-ről további információkat a "HDMI-ről" című fejezetben talál. (✓ 203. o.)

## ■ ZÓNA

Információk megjelenítése az aktuális beállításokról.

### FŐZÓNA:

Ez az elem a következő információkat mutatja a FŐZÓNA beállításai. A megjelenített információk a bemeneti forrástól függően eltérőek.

### ZONE2:

Ez az elem a ZONE2 beállításaira vonatkozó információkat mutatja.

## ■ Firmware

### Változat:

Megjeleníti az aktuális firmware-re vonatkozó információkat.



## ■ Értesítések

Megjeleníti és beállítja az értesítéseket.

Azt is beállítja, hogy a készülék bekapcsolásakor megjelenjen-e az értesítés vagy sem.

### Értesítési riasztások

**A**  
**oldalon.** Megjelennek az értesítési üzenetek.  
(Alapértelmezett):

**Kikapcsolva:** Értesítési üzenetek nem jelennek meg.



0 A távvezérlőn az INFO gomb megnyomásával a kijelzőn olyan információk jelennek meg, mint a bemeneti forrás neve, a hangrő, a hangmód neve, a videó bemeneti/kimeneti jelek és egyéb információk. Az FRL ráta akkor jelenik meg, ha a készülék "4K/8K Signal Format" beállításra "8K Enhanced", és a csatlakoztatott TV támogatja az FRL átviteli módot.

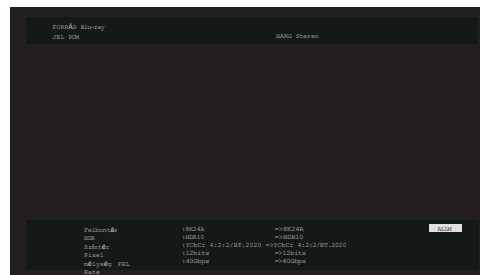
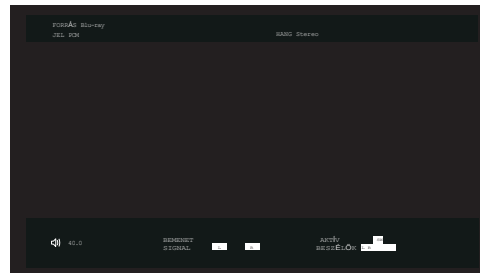

## Felhasználási adatok

Annak érdekében, hogy javíthassuk termékeinket és ügyfélszolgálatunkat, a Marantz anonim információkat gyűjt arról, hogy Ön hogyan használja ezt a készüléket (például a gyakran használt bemeneti forrásokról, hangzási módokról és hangszórobeállításokról). A Marantz soha nem adja át az általunk gyűjtött információkat harmadik félnek.

|                         |   |
|-------------------------|---|
| <b>Figyelem:</b>        | Adjon tájékoztatást az egység működési állapotáról.     |
| <b>Ne felejtse meg:</b> | Ne adjon tájékoztatást a készülék működési állapotáról. |

## Mentés és betöltés

A készülék beállításainak mentése és visszaállítása USB-memóriaeszközzel.



- Használjon olyan USB-memóriaeszközt, amely legalább 128 MB szabad tárhellyel rendelkezik, és FAT32 formátumú. Előfordulhat, hogy egyes USB-memóriaeszközökre az adatok mentése/betöltése nem megfelelő.
- Az adatok mentése/betöltése akár 10 percig is eltarthat. A folyamat befejezéséig ne kapcsolja ki a készüléket.

### ■ Konfiguráció mentése

A készülék aktuális beállításai az USB-memóriaeszközön tárolódnak. Ha a beállítások megfelelően mentésre kerültek, a kijelzőn megjelenik a "Saved" (Mentve) felirat, és az USB-memóriaeszközön létrejön a "config.avr" fájl.



- Ne változtassa meg a létrehozott fájl nevét. Ellenkező esetben a visszaállításakor a fájl nem lesz beállításfájként felismerhető.

### ■ Rakodási konfiguráció

Az USB-memóriaeszközre mentett beállítások visszaállítása megtörténik.

Ha a mentett beállítások megfelelően helyreálltak, a kijelzőn megjelenik a "Loaded" (betöltve) felirat, és a készülék automatikusan újraindul.



## Beállítás zár

A beállítások védelme a véletlen módosításoktól.

### ■ Lock

|                                  |                          |
|----------------------------------|--------------------------|
| <b>On:</b>                       | A védelem bekapcsolása.  |
| <b>Off</b><br>(Alapértelmezett): | Kapcsolja ki a védelmet. |



0 A beállítás törlésekor állítsa a "Lock" (Zárolás) értéket "Off" (Ki) értékre.

#### MEGJ EGYZÉ

##### S

0 Ha a "Lock" (Zárolás) beállítása "On" (Be), akkor a "Setup Lock" (Beállítási zár) kivételével nem jelennek meg a beállítási elemek.

## Reset

Visszaállítja a beállításokat a gyári alapértelmezettre.

Az inicializálás elvégezhető az egység összes beállítására vagy csak a hálózati beállításokra.

### ■ Minden beállítás

Minden beállítás visszaáll a gyári alapértelmezett értékekre.

### ■ Hálózati beállítások

Csak a hálózati beállítások kerülnek visszaállításra a gyári alapértelmezett értékekre.



- 0 Mielőtt a beállításokat visszaállítja az alapértelmezett beállításokra, használja a menü "Mentés és betöltés" funkcióját a készülékben konfigurált különböző beállítások részleteinek mentéséhez és visszaállításához. (v. 174. o.)
- 0 A "Reset" művelet a főegységen található gomb segítségével is elvégezhető. Az összes beállítás gyári alapértelmezettre történő visszaállításának részleteiért lásd a "Gyári beállítások visszaállítása" című részt (v. 199. o.), a hálózati beállítások visszaállításának részleteiért pedig a gyári alapbeállítások visszaállításához lásd "A hálózati beállítások visszaállítása" (v. 200. o.).

#### MEGJ EGYZÉ

##### S

0 A hálózati beállítások inicializálása alatt ne válassza le a készüléket a hálózatról, és ne kapcsolja ki a készüléket.



## A CD-lejátszó működtetése a távirányítóval

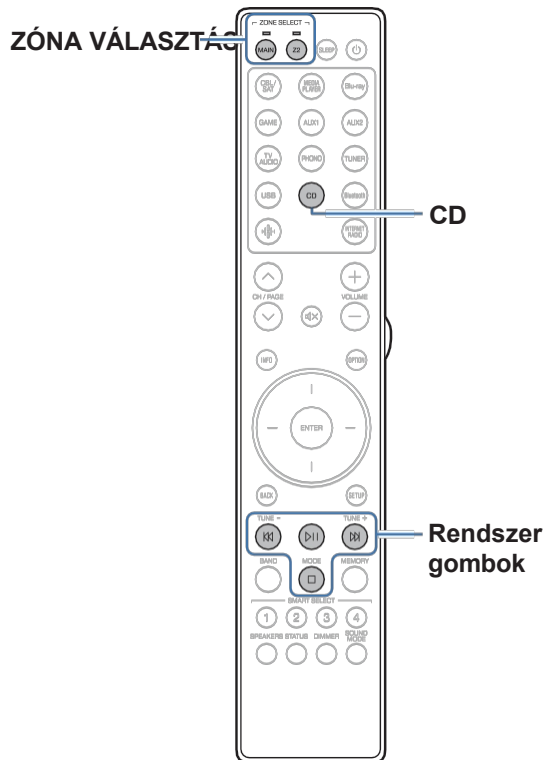

Nyomja meg a CD gombot a bemeneti forrásválasztó gomboknál, hogy a Marantz CD-lejátszóját a rendszer vezérlőgombjaival működtesse.

| Működési gombok | Funkció            |
|-----------------|--------------------|
| <b>k j</b>      | Pálya kihagyása    |
| <b>p</b>        | Lejátszás / Szünet |
| <b>□</b>        | Stop               |



- A zónaválasztó gomb nem világít CD-vezérlési módban, még akkor sem, ha a rendszer vezérlőgombját megnyomja.
- A CD-vezérlési módból a zónaválasztó gomb, a bekapcsoló gomb, a CD-től eltérő bemeneti forrás gomb vagy a SMART SELECT gomb megnyomásával léphet ki.



## A működési zóna korlátozása a távirányítóval

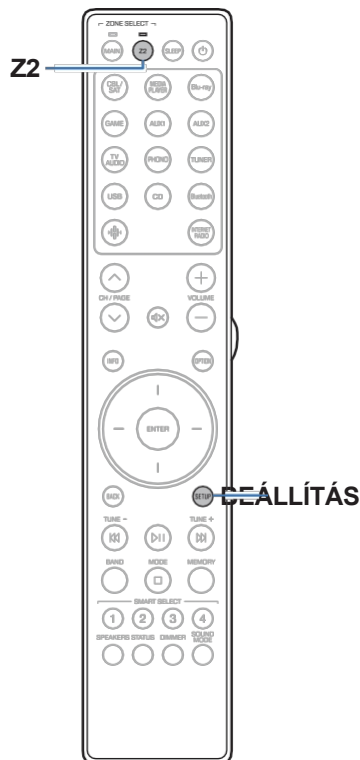

A ZONE2 műveletek a távirányítóval letilthatók.

### 1 Tartsa lenyomva a Z2 és a SETUP gombot.

A MAIN és a Z2 kijelzők villognak.

### ■ A beállítások törlése

### 1 Tartsa lenyomva a Z2 és a SETUP gombot a beállítás konfigurálása közben.

A MAIN és a Z2 kijelzők villognak, és a beállítás törlődik.

## A távirányító háttérvilágításának beállítása

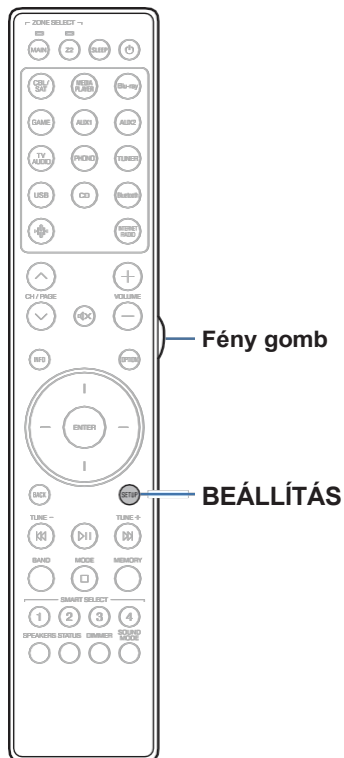

Kikapcsolhatja a távirányító háttérvilágítását.

0 A háttérvilágítás a gyári beállítások szerint be van kapcsolva.

### A háttérvilágítás kikapcsolása

- 1 Tartsa lenyomva a SETUP és a Light gombot, amíg a távirányítón a MAIN és a Z2 kijelzők zöld színnel villognak, majd engedje el.**



0 A háttérvilágítás funkció bekapcsolható az 1. lépés ismételt végrehajtásával, miközben a háttérvilágítás funkció ki van kapcsolva.

## ■ Tartalomjegyzék

### Tipp

|   |     |
|---|-----|
| Azt akarom, hogy a hangerő véletlenül se legyen túl hangos.                                       | 180 |
| Szeretném, ha a hangerő ugyanolyan szinten maradna, amikor bekapcsolom a készüléket.<br>a oldalon | 180 |
| Egy kívánt videót szeretnék kombinálni az aktuális zenével  | 180 |
| Kihagyni a nem használt bemeneti forrásokat   | 180 |
| Ugyanazt a zenét szeretném élvezni minden zónában a háziuliban stb.                               | 180 |

### Hibaelhárítás

|   |     |
|---|-----|
| A tápegység nem kapcsol be / A tápegység kikapcsol.   | 182 |
| A műveletek nem végezhetők el a távirányítóval  | 183 |
| A készülék kijelzője nem mutat semmit   | 183 |
| Nem jön ki hang   | 184 |
| A kívánt hang nem jön ki  | 185 |
| A hang megszakad vagy zaj keletkezik  | 187 |
| A TV-n nem jelenik meg videó  | 188 |
| A menüképernyő nem jelenik meg a TV-n   | 189 |
| A menüképernyő és a műveletek tartalmának színe a képernyőn megjelenő a televízió eltér a normálistól | 189 |
| Az AirPlay nem játszható le   | 190 |
| Az USB memóriaeszközök nem játszhatók le  | 191 |
| Bluetooth nem játszható le  | 192 |
| Az internetes rádiót nem lehet lejátszani   | 194 |
| A PC-n vagy NAS-on lévő zenefájlok nem játszhatók le  | 195 |
| Különböző online szolgáltatások nem játszhatók le   | 196 |
| A HDMI Control funkció nem működik  | 196 |
| Nem tud csatlakozni egy vezeték nélküli LAN-hálózathoz  | 197 |
| Hibaüzenetek frissítése   | 198 |



## Tippek

---

### **Azt akarom, hogy a hangerő véletlenül se legyen túl hangos.**

- Állítsa be előzetesen a hangerő felső határát a "Volume Limit" menüben. Ez megakadályozza, hogy a gyermekek vagy mások véletlenül túlságosan megnöveljék a hangerőt. Ezt minden egyes zónához beállíthatja. ("Volume" (✓ 136. o.), "Volume Limit" (✓ 167. o.))

### **Szeretném, ha a hangerő ugyanolyan szinten maradna, amikor bekapcsolom a készüléket.**

- Alapértelmezés szerint a készülék következő bekapcsolásakor változatlanul a hangerő beállítása érvényesül, amikor a készüléket korábban készenléti állapotba állították. Ha fix hangerőszintet szeretne használni, állítsa be a bekapcsoláskori hangerőszintet a menüben a "Power On Volume" (Bekapcsolási hangerő) menüpontra. Ezt minden egyes zónához beállíthatja. ("Hangerő" (v 136. o.), "Bekapcsolási hangerő" (✓ 167. o.))

### **Egy kívánt videót szeretnék kombinálni az aktuális zenével**

- Állítsa a "Video Select" opciót az opciós menüben "On" értékre. Kombinálhatja az aktuális zenét a kívánt videoforrással egy Set-top Boxról vagy Blu-rayről stb. származó videóval, miközben zenét hallgat a Tunerről, CD-ről, Fonóról, HEOS Musicről, USB-ről vagy Bluetoothról. (✓ p. 106).

### **Kihagyni a nem használt bemeneti forrásokat**

- Állítsa be a nem használt bemeneti forrásokat a menüben a "Források elrejtése" opcióhoz. Ez lehetővé teszi a nem használt bemeneti források kihagyását a készülék INPUT választógombjának elforgatásakor. (✓ 149. oldal)

### **Ugyanazt a zenét szeretném élvezni minden zónában a házibuliban stb.**

- Állítsa az "All Zone Stereo" opciót az opciós menüben "Start" értékre. Egyidejűleg lejátszhatja a MAIN ZONE-on lejátszott zenét egy másik szobában (ZONE2). (✓ 107. oldal)



## Hibaelhárítás

---

Ha probléma merülne fel, először ellenőrizze a következőket:

- 1. Helyesek a csatlakozások?**
- 2. A készüléket a használati útmutatóban leírtak szerint üzemeltetik?**
- 3. A többi eszköz megfelelően működik?**



0 Ha az 1-3. lépés nem oldja meg a problémát, próbálja meg újraindítani a készüléket. Az újraindításhoz kövesse az alábbi lépéseket.

- 1.** Amikor ez a készülék be van kapcsolva, nyomja meg és tartsa lenyomva az X-et a főegységen, amíg a kijelzőn meg nem jelenik a "SPECIAL MODE".
- 2.** Forgassa el a főegység INPUT választógombját az "1Reboot" kiválasztásához, majd nyomja meg az X gombot.

Megpróbálhatja kihúzni és újra behelyezni a készülék tápkábelét.

Ha ez a készülék nem működik megfelelően, ellenőrizze az ebben a szakaszban található megfelelő tüneteket.

Ha a tünetek nem egyeznek az itt leírtakkal, forduljon a kereskedőhöz, mivel a készülék hibája is lehet. Ebben az esetben azonnal kapcsolja ki a készüléket, és forduljon ahhoz a bolthoz, ahol ezt a készüléket vásárolta.



## A tápegység nem kapcsol be / A tápegység kikapcsol.

### A készülék nem kapcsol be.

- Ellenőrizze, hogy a hálózati csatlakozó megfelelően van-e behelyezve a hálózati csatlakozóba. (v 50. o.)

### A készülék automatikusan kikapcsol.

- Az alvászidőzítő be van állítva. Kapcsolja be újra a készüléket. (v 111. o.)
- "Automatikus készenlét" van beállítva. Az "Auto Standby" akkor lép működésbe, ha egy meghatározott ideig nem történik semmilyen művelet. Az "Auto Standby" kikapcsolásához állítsa az "Auto Standby" menüpontot "Off" értékre. (✓ 165. o.)

### A készülék kikapcsol, és a védőkör jelzője kb. 2 másodpercenként narancssárgán villog.

- A védelmi áramkör a készülékben bekövetkezett hőmérséklet-emelkedés miatt aktiválódott. Kapcsolja ki a készüléket, várjon körülbelül egy órát, amíg ez a készülék kellőképpen lehűl, majd kapcsolja be újra. (✓ 214. o.)
- Kérjük, helyezze vissza a készüléket olyan helyre, ahol jó a szellőzés.

### A készülék kikapcsol, és a védőkör jelzője kb. 0,5 másodpercenként narancssárgán villog.

- Ellenőrizze a hangszórók csatlakoztatását. A védelmi áramkör aktiválódhatott, mert a hangszórókábel magvezetékei érintkeztek egymással, vagy egy magvezeték kivált a csatlakozóból, és érintkezett a készülék hátlapjával. A tápkábel kihúzása után tegyen korrekciós intézkedéseket, például csavarja vissza határozottan a maghuzalt, vagy vigyázzon a csatlakozóra, majd csatlakoztassa újra a vezetéket. (✓ 28. o.)
- Csökkentse a hangerőt, és kapcsolja be újra a készüléket. (v 52. o.)
- A készülék erősítő áramköre meghibásodott. Húzza ki a tápkábel, és lépjen kapcsolatba ügyfélszolgálati központunkkal.

### A tápellátás nem kapcsol ki akkor sem, ha a bekapcsológombot megnyomják, és a kijelzőn a "ZONE2 On" felirat jelenik meg.

- A ZONE2 tápellátása bekapcsolt állapotban van. A készülék tápellátásának kikapcsolásához (készenléti állapot) nyomja meg a POWER X gombot, miután a távirányító a Z2 gombot megnyomta, hogy kikapcsolja a ZONE2 tápellátását.



## A műveletek nem végezhetők el a távirányítóval

### A műveletek nem végezhetők el a távirányítón keresztül.

- Az akkumulátorok elhasználódtak. Cserélje ki új elemekre. (v 9. o.)
- A távvezérlő egységet a készüléktől kb. 7 m távolságon belül és 30°-os szögben kell működtetni. (v 9. o.)
- Távolítsa el minden akadályt a készülék és a távvezérlő egység között.
- Helyezze be az elemeket a megfelelő irányba, ellenőrizve a q és w jeleket. (v 9. o.)
- A készülék távirányító érzékelője erős fénynek van kitéve (közvetlen napfény, inverter típusú fénycsöves fény stb.). Vigye a készüléket olyan helyre, ahol a távirányító érzékelője nincs kitéve erős fénynek.
- A működési célzóna nem felel meg a távirányítón megadott zónabeállításnak. Nyomja meg a MAIN vagy a Z2 gombot a távvezérlő működési zónájának kiválasztásához. (v 134. o.)
- 3D-s videokészülék használata esetén előfordulhat, hogy a készülék távirányítója nem működik az egységek (például a TV és a 3D-s szemüveg) közötti infravörös kommunikáció hatásai miatt. Ebben az esetben állítsa be a 3D kommunikációs funkcióval rendelkező egységek irányát és távolságát, hogy azok ne befolyásolják az ezen egység távirányító egységének működését.
- A távvezérlő egység működési módja a CD-lejátszó készülék működtetésére szolgál. Nyomja meg a megfelelő zónaválasztó gombot (MAIN vagy Z2) a HEOS Music vagy a Tuner működtetéséhez. (v 176. o.)

## A készülék kijelzője nem mutat semmit

### A kijelző ki van kapcsolva.

- Állítsa a "Fényerő" menüpontot a "Ki"-től eltérő értékre. (v 169. o.)
- Ha a hangmód "Pure Direct" beállítású, a kijelző ki van kapcsolva. (v 108. o.)



## Nem jön ki hang

### A hangszórókból nem jön ki hang.

- 0 Ez a készülék támogatja az analóg hangjeleket és a PCM 2 csatornás jeleket. Az olyan források lejátszásához, mint például a Dolby Digital lemezek, állítsa be a "PCM 2ch" hangformátumot az audioeszköz beállításában.
- 0 Ellenőrizze az összes eszköz csatlakoztatását. (v 28. o.)
- 0 Tegye be a csatlakozókábeleket egészen befelé.
- 0 Ellenőrizze, hogy a bemeneti és kimeneti csatlakozók nincsenek-e fordítva csatlakoztatva.
- 0 Ellenőrizze a kábelek sérülését.
- 0 Ellenőrizze, hogy a hangszórókábelek megfelelően vannak-e csatlakoztatva. Ellenőrizze, hogy a kábelmag huzalok érintkeznek-e a hangszórókapcsok fémrészével. (v 28. o.)
- 0 Szorosan húzza meg a hangszóró csatlakozókat. Ellenőrizze a hangszóró csatlakozók lazaságát. (v 28. o.)
- 0 Ellenőrizze, hogy megfelelő bemeneti forrás van-e kiválasztva. (v 52. o.)
- 0 A hangerő beállítása. (✓ 53. o.)
- 0 A néma üzemmód megszüntetése. (v 53. o.)
- 0 Ellenőrizze a digitális audio bemeneti csatlakozó beállítását. (v 146. o.)
- 0 Ellenőrizze a csatlakoztatott eszköz digitális hangkimeneti beállításait. Egyes eszközökön a digitális hangkimenet alapértelmezés szerint ki van kapcsolva.
- 0 Ha fejhallgatót csatlakoztat a főegység PHONES csatlakozójába, a hang nem kerül ki a hangszórócsatlakozóból és a PRE OUT csatlakozóból.
- 0 Ellenőrizze a SPEAKERS kapcsológomb beállításait.

### A DVI-D csatlakozó használata esetén nem jön ki hang.

- 0 Ha ez a készülék DVI-D csatlakozóval felszerelt eszközhöz van csatlakoztatva, akkor nem történik hangkimenet. Készítsen külön hangcsatlakozást.



## A kívánt hang nem jön ki

### A hangerő nem növekszik.

- A maximális hangerő túl alacsonyan van beállítva. Állítsa be a maximális hangerőt a menü "Limit" menüpontjával. (v 136. o.)
- A bemeneti hangformátumnak és a beállításoknak megfelelően megfelelő hangerő-korrekciós feldolgozás történik, így a hangerő nem érheti el a felső határt.

### A Bluetooth fejhallgató nem rendelkezik hangerőszabályzóval, és a hangerő túl alacsony vagy túl magas.

- A hangerőt a "Bluetooth adó" "Level" beállításával szabályozhatja az opciós menüben. (v 64. o.)

### A Bluetooth fejhallgató rendelkezik hangerőszabályzó funkcióval, de a hangerő még mindig túl alacsony vagy túl magas.

- A hangerőt a "Bluetooth adó" "Level" beállításával szabályozhatja az opciós menüben. (v 64. o.)

### A HDMI-csatlakozással nem jön ki hang.

- Ellenőrizze a HDMI-csatlakozók csatlakoztatását. (v 35. o.)
- Ha a HDMI hangot a hangszórókon keresztül adja ki, állítsa a menüben a "HDMI Audio Out" (HDMI hangkimenet) értéket "Stereo Receiver" (sztereó vevőkészülék) értékre. A TV-ről történő kimenethez állítsa be a "TV" beállítást. (v 137. oldal)
- A HDMI Control funkció használatakor ellenőrizze, hogy a hangkimenet a TV AV-erősítőjére van-e beállítva. (v 110. o.)

### Egy adott hangszóróból nem jön ki hang.

- Ellenőrizze, hogy a hangszórókábelek megfelelően vannak-e csatlakoztatva.
- Ellenőrizze, hogy a menüben a "Speaker Layout" - "Subwoofer" beállításnál az "Yes" kiválasztás van-e beállítva. (v 150. o.)



**A mélynyomóból nem jön hang.**

- 0 Ellenőrizze a mélynyomó csatlakozásait.
- 0 Kapcsolja be a mélynyomó tápellátását.
- 0 Állítsa a "Speaker Layout" - "Subwoofer" menüpontot "Yes" (Igen) értékre. (v 150. o.)

**Az "M-DAX" nem választható.**

- 0 Ellenőrizze, hogy analóg jel vagy PCM jel (mintavételi sebesség = 44,1/48 kHz) van-e bemeneten. (v 135. o.)
- 0 A "Direct"-en vagy a "Pure Direct"-en kívüli hangmódra váltás. (v 108. o.)

**A ZONE2 használatakor nincs hangkimenet.**

- 0 Az analóg hangjel és a digitális csatlakozókon (OPTICAL/COAXIAL) bejövő 2 csatornás PCM jel a ZONE2-ben játszható le.
- 0 Ha a ZONE2-ben Bluetooth-eszközzel származó hangot hallgat, távolítsa el minden akadályt a Bluetooth-eszköz és a készülék között, és használja azt körülbelül 30 m-es hatótávolságon belül.

**A Bluetooth-fejhallgató használata esetén a hangmód-beállítások nem érhetők el. A hangmenü beállításai szintén nem érhetők el.**

- 0 Ez a készülék nem tudja megváltoztatni a Bluetooth-fejhallgatóra történő hangkimenet hangmódját vagy az audio menü beállításait.



## A hang megszakad vagy zaj keletkezik

**Az internetes rádióról vagy USB-memóriaeszköztől történő lejátszás közben a hang időnként megszakad.**

- Ha az USB-memóriaeszköz átviteli sebessége lassú, a hang időnként megszakadhat.
- A hálózati kommunikációs sebesség lassú, vagy a rádióállomás foglalt.

**Amikor iPhone-on hívást kezdeményez, a készülék hangkimenetén zaj keletkezik.**

- Hívás közben tartson legalább 20 cm távolságot az iPhone és a készülék között.

**Az FM/DAB műsorszórásban gyakran előfordul zaj.**

- Az antenna tájolásának vagy helyzetének megváltoztatása. (v 44. o.)
- Kültéri antenna használata. (v 44. o.)
- Válassza le az antennát a többi csatlakozókábeltől. (v 44. o.)

**A hangok torznak tűnnek.**

- Csökkentse a hangerőt. (v 53. o.)
- A "Ki" beállítása az "ECO üzemmód". Ha a "On" vagy az "Auto" az "ECO Mode" üzemmódban van, a lejátszás nagy hangereje esetén torzulhat a hang. (v p. 162)

**Wi-Fi kapcsolat használatakor a hang megszűnik.**

- A vezeték nélküli LAN által használt frekvenciasávot mikrohullámú sütők, vezeték nélküli telefonok, vezeték nélküli játékevezérlők és más vezeték nélküli LAN-eszközök is használják. Az ilyen eszközöknek ezzel a készülékkel egyidejűleg történő használata az elektronikus interferencia miatt hangkimaradást okozhat. A hangkimaradás a következő módszerekkel javítható. (v 45. o.)
  - Az interferenciát okozó eszközöket a készüléktől távol telepítse.
  - Kapcsolja ki az olyan eszközök tápellátását, amelyek interferenciát okoznak.
  - Módosítsa annak az útválasztó csatornának a beállításait, amelyhez ez a készülék csatlakozik. (A csatorna megváltoztatásának módját lásd a vezeték nélküli útválasztó használati útmutatójában).
  - Váltson vezetékes LAN-kapcsolatra.
- Különösen nagyméretű zenefájlok lejátszásakor a vezeték nélküli LAN-környezettől függően a lejátszási hang megszakadhat. Ebben az esetben hozzon létre vezetékes LAN-kapcsolatot. (v p. 154)



## A TV-n nem jelenik meg videó

### Nem jelenik meg kép.

- Ellenőrizze az összes eszköz csatlakoztatását. (v 35. o.)
- Tegye be a csatlakozókábeleket egészen befelé.
- Ellenőrizze, hogy a bemeneti és kimeneti csatlakozók nincsenek-e fordítva csatlakoztatva.
- Ellenőrizze a kábelek sérülését.
- A bemeneti beállítások illeszkednek a készülékhez csatlakoztatott TV bemeneti csatlakozójához. (v 146. o.)
- Ellenőrizze, hogy a megfelelő bemeneti forrás van-e kiválasztva. (v 52. o.)
- Ellenőrizze a videó bemeneti csatlakozó beállítását. (v 146. o.)
- Ellenőrizze, hogy a lejátszó felbontása megfelel-e a TV felbontásának. (v 172. o.)
- Ellenőrizze, hogy a TV kompatibilis-e a szerzői jogi védelemmel (HDCP). Ha olyan készülékhez csatlakoztat, amely nem kompatibilis a HDCP-vel, a videó nem fog megfelelően kikerülni. (✓ 204. o.)
- A HDCP 2.2 vagy HDCP 2.3 által szerzői jogi védelem alatt álló tartalmak megtekintéséhez használjon HDCP 2.2 vagy HDCP 2.3 kompatibilis lejátszó eszközt és TV-t.
- 4K videó lejátszásához használjon "Nagysebességű HDMI-kábelt" vagy "Nagysebességű HDMI-kábelt Ethernet-kapcsolattal". A 4K videók magasabb színűségének elérése érdekében ajánlott "Prémium nagy sebességű HDMI-kábel" vagy "Prémium nagy sebességű HDMI-kábel Ethernet-nel" használata, amely a termék csomagolásán HDMI Premium Certified Cable felirattal van ellátva.
- A 8K vagy 4K 120 Hz-es videó élvezetéhez használjon tanúsított "Ultra High Speed HDMI-kábelt". Ha más HDMI-kábelt használ, előfordulhat, hogy a videó nem jelenik meg, vagy más problémák léphetnek fel.

### A DVI-D csatlakozóval rendelkező tévén nem jelenik meg videó.

- A DVI-D csatlakozással egyes eszközkombinációk esetén előfordulhat, hogy az eszközök nem működnek megfelelően a másolásvédelmi szerzői jogi védelem (HDCP) miatt. (✓ 204. o.)

### A menü megjelenítése közben a TV-n nem jelenik meg videó.

- A lejátszott videó nem jelenik meg a menü háttérében, amikor a menüt működtetik.



## A menüképernyő nem jelenik meg a TV-n

### A menüképernyő vagy az állapotinformációs képernyő nem jelenik meg a TV-n.

o Az állapotinformáció nem jelenik meg a TV-n, amikor a következő videojelek lejátszása történik.

- Néhány kép a 3D-s videotartalomról
- Számítógépes felbontású képek (például: VGA)
- 16:9-től vagy 4:3-tól eltérő képarányú videó
- Valamilyen HDR jelek
- Valamilyen játék tartalma
- Tömörített videó

o Ha egy 2D-s videó 3D-s videóvá konvertálódik a TV-n, a menüképernyő vagy az állapotinformációs képernyő nem jelenik meg megfelelően. (v 173. o.)

## A televízióban megjelenő menüképernyő és műveleti tartalom színe eltér a normál színtől.

### A televízióban megjelenő menüképernyő és műveleti tartalom színe eltérő.

o Egyes HDR-jelek lejátszása közben a készülék működtetésekor a megszokottól eltérő menüképernyő vagy működési színek jelenhetnek meg. Ez az adott HDR-jelek jellemzőiből adódik, és nem hiba.



## Az AirPlay nem játszható le

### Az AirPlay ikon nem jelenik meg az iTunes / iPhone / iPod touch / iPad alkalmazásban.

- Ez a készülék és a PC / iPhone / iPod touch / iPad nem ugyanahhoz a hálózathoz (LAN) van csatlakoztatva. Csatlakoztassa ugyanahhoz a LAN-hoz, mint ezt a készüléket. (v 45. o.)
- Az iTunes / iPhone / iPod touch / iPad firmware-je nem kompatibilis az AirPlay-jel. Frissítse a firmware-t a legújabb verzióra.

### A hang nem kerül kimenetre.

- Az iTunes / iPhone / iPod touch / iPad hangereje a minimális szintre van állítva. Az iTunes / iPhone / iPod touch / iPad hangereje össze van kapcsolva a készülék hangerejével. Állítsa be a megfelelő hangerőszintet.
- Az AirPlay lejátszás nem történik meg, vagy ez a készülék nincs kiválasztva. Kattintson az iTunes / iPhone / iPod touch / iPad képernyőn az AirPlay ikonra, és válassza ki ezt a készüléket. (v 97. o.)

### Az AirPlay lejátszás közben megszakad a hang az iPhone / iPod touch / iPad készülékeken.

- Zárja ki az iPhone/iPod touch/iPad háttérben futó alkalmazását, majd játssza le az AirPlay használatával.
- Néhány külső tényező befolyásolhatja a vezeték nélküli kapcsolatot. Módosítsa a hálózati környezetet olyan intézkedésekkel, mint például a vezeték nélküli LAN-hozzáférési ponttól való távolság csökkentése.

### Az iTunes nem játszható le a távvezérlőn keresztül.

- Engedélyezze az "iTunes hangvezérlés engedélyezése távoli hangszórókról" beállítást az iTunesban. Ezután a távvezérlő egységen keresztül végezhet lejátszási, szüneteltetési és ugrási műveleteket.



## Az USB memóriaeszközök nem játszhatók le

### Az USB-memóriaeszköz nem ismerhető fel.

- Húzza ki és csatlakoztassa újra az USB-memóriaeszközt. (v 43. o.)
- Tömegtároló osztályú kompatibilis USB-memóriaeszközök támogatottak.
- Ez a készülék nem támogatja az USB hubon keresztüli csatlakozást. Csatlakoztassa az USB-memóriaeszközt közvetlenül az USB-porthoz.
- Az USB-memóriaeszköznek "FAT32" vagy "NTFS" formátumúnak kell lennie.
- Nem minden USB-memóriaeszköz garantáltan működik. Egyes USB-memóriaeszközök nem ismerhetők fel. Ha olyan típusú hordozható merevlemez meghajtót használ, amely kompatibilis az USB-csatlakozással, és amely hálózati adatterről igényel áramot, használja a meghajtóhoz mellékelt hálózati adaptert.

### Az USB-memóriaeszközön lévő fájlok nem jelennek meg.

- A készülék által nem támogatott típusú fájlok nem jelennek meg. (v 54. o.)
- Ez a készülék legfeljebb nyolc mapparétegben képes megjeleníteni a fájlokat. Rétegenként legfeljebb 5000 fájl (mappa) is megjeleníthető. Módosíthatja az USB-memóriaeszköz mappaszerkezetét.
- Ha az USB-memóriaeszközön több partíció van, csak az első partícióban lévő fájlok jelennek meg.

### Az iOS és Android eszközök nem ismerik fel.

- A készülék USB-portja nem támogatja az iOS- és Android-eszközök lejátszását.

### Az USB-memóriaeszközön lévő fájlok nem játszhatók le.

- A fájlok olyan formátumban jöttek létre, amelyet ez a készülék nem támogat. Ellenőrizze a készülék által támogatott formátumokat. (v 207. o.)
- Ön olyan fájlt próbál lejátszani, amely szerzői jogi védelem alatt áll. A szerzői jogi védelem alatt álló fájlok nem játszhatók le ezen a készüléken.
- Előfordulhat, hogy a lejátszás nem lehetséges, ha az album art fájl mérete meghaladja a 2 MB-ot.



## Bluetooth nem játszható le

### Bluetooth-eszközök nem csatlakoztathatók ehhez a készülékhez.

- A Bluetooth funkciót a Bluetooth-eszközben nem engedélyezték. A Bluetooth funkció engedélyezéséhez tekintse meg a Bluetooth-eszköz felhasználói kézikönyvét.
- Hozza a Bluetooth-eszközt a készülék közelébe.
- A Bluetooth-eszköz nem tud csatlakozni ehhez a készülékhez, ha nem kompatibilis az A2DP profillal.
- Kapcsolja ki és ismét kapcsolja be a Bluetooth-eszközt, majd próbálja meg újra.

### Az okostelefonok és más Bluetooth-eszközök nem csatlakoztathatók.

- Az okostelefonok és más Bluetooth-eszközök nem csatlakoztathatók, ha az "Adó" beállítása "Be". Nyomja meg a Bluetooth gombot a távirányítón, hogy a bemeneti forrást Bluetooth-ra kapcsolja, majd csatlakoztassa az eszközt. (✓ p. 166)

### Nem lehet Bluetooth-fejhallgatót csatlakoztatni.

- Hozza a Bluetooth-fejhallgatót a készülék közelébe.
- Kapcsolja ki és újra be a Bluetooth-fejhallgatót, majd próbálja meg újra.
- Válassza az "Általános" - "Bluetooth adó" menüpontot, és a menüben állítsa az "Adó" opciót "Be" értékre. (v 166. o.)
- Győződjön meg róla, hogy ez a készülék nincs-e már csatlakoztatva egy másik Bluetooth-fejhallgatóhoz. Ellenőrizze az aktuálisan csatlakoztatott Bluetooth-fejhallgatót a távirányító INFO gombjának vagy a készülék STATUS gombjának megnyomásával.  
A használni kívánt Bluetooth-fejhallgató csatlakoztatása előtt húzza ki a csatlakoztatott Bluetooth-fejhallgatót.
- Bluetooth fejhallgató nem csatlakoztatható, ha a Bluetooth bármelyik zónában bemeneti forrásként van használva.
- Bluetooth fejhallgató nem csatlakoztatható, ha ez a készülék a HEOS App-ban csoportosítva van. A Bluetooth-fejhallgató csatlakoztatásának engedélyezéséhez távolítsa el ezt a készüléket a csoportból.
- A Bluetooth-fejhallgató nem tud csatlakozni ehhez a készülékhez, ha az nem kompatibilis az A2DP profillal.
- A kapcsolat és a működés nem garantált minden Bluetooth-kompatibilis eszköz esetében.
- Ez a készülék egyszerre csak egy Bluetooth-fejhallgatóhoz tud csatlakozni. Azonban legfeljebb 8 Bluetooth fejhallgatót lehet regisztrálni. A regisztrált eszközök között a "Bluetooth adó" menü "Eszközlista" menüpontjában válthat. (✓ p. 166)



**A hang el van vágva.**

- 0 Hozza a Bluetooth-eszközt a készülék közelébe.
- 0 Távolítsa el az akadályokat a Bluetooth-eszköz és a készülék között.
- 0 Az elektromágneses interferencia elkerülése érdekében helyezze ezt a készüléket mikrohullámú sütőtől, vezeték nélküli LAN- és egyéb Bluetooth-eszközökön kívülre.
- 0 Csatlakoztassa újra a Bluetooth-eszközt.

**A Bluetooth-fejhallgató használatakor a hang elvágódik vagy zajosodás lép fel.**

- 0 Vigye közelebb a Bluetooth-fejhallgatót ehhez a készülékhez.
- 0 Távolítsa el az akadályokat a Bluetooth-fejhallgató és a készülék között.
- 0 Csatlakoztassa újra a Bluetooth-fejhallgatót.
- 0 Az elektromágneses interferencia elkerülése érdekében helyezze ezt a készüléket mikrohullámú sütőtől, vezeték nélküli LAN- és egyéb Bluetooth-eszközökön kívülre.
- 0 A készülék és más eszközök csatlakoztatásához vezetékes LAN használatát javasoljuk.
- 0 A Bluetooth a 2,4 GHz-es sávban sugároz, ami zavarhatja az ebben a sávban sugárzott Wi-Fi-t. Csatlakoztassa ezt a készüléket és más eszközöket az 5 GHz-es sávban működő Wi-Fi hálózathoz, ha a Wi-Fi routerén elérhető.

**A hang késik a Bluetooth fejhallgatómban.**

- 0 Ez a készülék nem tudja beállítani a Bluetooth fejhallgatók hangkésleltetését.



## Az internetes rádiót nem lehet lejátszani

### A műsorszóró állomások listája nem jelenik meg.

- A LAN-kábel nincs megfelelően csatlakoztatva, vagy a hálózat nincs összekötve. Ellenőrizze a kapcsolat állapotát. (v 45. o.)
- Hálózati diagnosztikai üzemmód végrehajtása.

### Az internetes rádiót nem lehet lejátszani.

- A kiválasztott rádióállomás olyan formátumban sugároz, amelyet ez a készülék nem támogat. A készülékkel lejátszható formátumok: MP3, WMA és AAC. (✓ 210. o.)
- A tűzfal funkció engedélyezve van az útválasztón. Ellenőrizze a tűzfal beállítását.
- Az IP-cím nincs megfelelően beállítva. (v. 155. o.)
- Ellenőrizze, hogy az útválasztó be van-e kapcsolva.
- Az IP-cím automatikus megszerzéséhez engedélyezze a DHCP-kiszolgáló funkciót az útválasztón. Ezen kívül állítsa a DHCP-beállítást "Be" értékre ezen a készüléken. (v 155. o.)
- Az IP-cím manuális beszerzéséhez állítsa be az IP-címet ezen a készüléken. (v 155. o.)
- Egyes rádióállomások bizonyos időszak alatt némán sugároznak. Ebben az esetben nem történik hangkimenet. Várjon egy ideig, és válassza ugyanazt a rádióállomást, vagy válasszon másik rádióállomást. (✓ 82. o.)
- A kiválasztott rádióállomás nem üzemel. Válasszon ki egy üzemelő rádióállomást.

### Nem tud csatlakozni a kedvenc rádióállomásokhoz.

- A rádióállomás jelenleg nem üzemel. Regisztrálja a működő rádióállomásokat.



## A PC-n vagy NAS-on lévő zenefájlok nem játszhatók le

### A számítógépen tárolt fájlok nem játszhatók le.

- A fájlok nem kompatibilis formátumban vannak tárolva. Felvétel kompatibilis formátumban. (v 209. o.)
- A szerzői jogi védelem alatt álló fájlok nem játszhatók le ezen a készüléken.
- A készülék USB-portja nem használható számítógéphez való csatlakozásra.
- A kiszolgáló vagy a NAS médiamegosztási beállításai nem engedélyezik ezt a készüléket. Módosítsa a beállításokat úgy, hogy engedélyezze ezt a készüléket. A részleteket lásd a kiszolgáló vagy a NAS felhasználói kézikönyvében.

### A szerver nem található, vagy nem lehet csatlakozni a szerverhez.

- A számítógép vagy az útválasztó tűzfala aktíválva van. Ellenőrizze a számítógép vagy az útválasztó tűzfalának beállításait.
- A számítógép nincs bekapcsolva. Kapcsolja be a számítógépet.
- A kiszolgáló nem fut. Indítsa el a kiszolgálót.
- Az egység IP-címe rossz. Ellenőrizze az egység IP-címét. (v 153. o.)

### A PC-n lévő zenefájlok nem játszhatók le.

- Még ha a PC-t csatlakoztatjuk is a készülék USB-portjához, a rajta lévő zenefájlok nem játszhatók le. Csatlakoztassa a PC-t ehhez a készülékhez a hálózaton keresztül. (v 45. oldal)

### A PC-n vagy NAS-on lévő fájlok nem jelennek meg.

- A készülék által nem támogatott típusú fájlok nem jelennek meg. (v 209. o.)

### A NAS-on tárolt zene nem játszható le.

- Ha a DLNA-szabványnak megfelelő NAS-t használ, engedélyezze a DLNA-kiszolgáló funkciót a NAS-beállításban.
- Ha olyan NAS-t használ, amely nem felel meg a DLNA-szabványnak, akkor a zenét PC-n keresztül játssza le. Állítsa be a Windows Media Player médiamegosztó funkcióját, és adja hozzá a NAS-t a kiválasztott lejátszási mappához.
- Ha a kapcsolat korlátozott, állítsa be a hangberendezést a kapcsolat célpontjaként.



## Különböző online szolgáltatások nem játszhatók le

### Különböző online szolgáltatások nem játszhatók le.

o Az online szolgáltatás megszűnhetett.

## A HDMI Control funkció nem működik

### A HDMI Control funkció nem működik.

- o Ellenőrizze, hogy a menüben a "HDMI vezérlés" beállítása "Be" legyen. (v 139. o.)
- o A HDMI Control funkcióval nem kompatibilis eszközök nem működtethetők. Ezenkívül a csatlakoztatott eszköztől vagy a beállításoktól függően előfordulhat, hogy a HDMI Control funkció nem működik. Ebben az esetben működtesse közvetlenül a külső eszközt. (v 110. o.)
- o Ellenőrizze, hogy a HDMI-vezérlő funkció beállítása engedélyezve van-e a készülékhez csatlakoztatott összes eszközön. (v 110. o.)
- o Ha a csatlakozással kapcsolatos változtatásokat hajt végre, például egy további HDMI-eszköz csatlakoztatásakor, a kapcsolat működési beállításai inicializálódhatnak. Kapcsolja ki ezt a készüléket és a HDMI-n keresztül csatlakoztatott eszközöket, majd kapcsolja be őket újra. (v 110. o.)



## Nem tud csatlakozni egy vezeték nélküli LAN-hálózathoz

### Nem tud csatlakozni a hálózathoz.

- A hálózati név (SSID), a jelszó és a titkosítási beállítás nem megfelelően lett beállítva. Állítsa be a hálózati beállításokat a készülék beállítási adatainak megfelelően. (✓ p. 155)
- Rövidítse le a vezeték nélküli LAN-hozzáférési ponttól való távolságot, és a hozzáférés javítása érdekében először távolítsa el az akadályokat, mielőtt újra csatlakozna. A készüléket mikrohullámú sütőtől és más hálózati hozzáférési pontoktól távol helyezze el.
- A hozzáférési pont csatornabeállításait más hálózatok által használt csatornáktól távolabb konfigurálja.
- Ez a készülék nem kompatibilis a WEP-pel (TSN).

### Nem tud csatlakozni egy WPS-routerhez.

- Ellenőrizze, hogy az útválasztó WPS üzemmódja működik-e.
- Nyomja meg a WPS gombot az útválasztón, majd 2 percen belül nyomja meg a TV-n megjelenő "Connect" gombot.
- A WPS 2.0 szabványokkal kompatibilis útválasztó/beállítások szükségesek. A titkosítási típus beállítása "Nincs", "WPA-PSK (AES)" vagy WPA2-PSK (AES). (✓ 155. o.)
- Ha az útválasztó titkosítási módszere WEP/WPA-TKIP/WPA2-TKIP/WPA3-SAE (AES), akkor az útválasztó WPS gombjának használatával nem lehet csatlakozni. Ebben az esetben használja a "Hálózatok keresése" vagy a "Kézi" módszert a csatlakozáshoz.

### Nem tud csatlakozni a hálózathoz iPhone/iPod touch/iPad használatával.

- Az iPhone/iPod touch/iPad firmware frissítése a legújabb verzióra.
- A beállítások vezeték nélküli kapcsolaton keresztül történő konfigurálásakor az iOS 10.0.2 vagy újabb verziószámú iOS-t kell támogatni.



## Hibaüzenetek frissítése

Ha a frissítés megszakad vagy sikertelen, hibaüzenet jelenik meg.

| Megjelenítés   | Leírás   |
|--|--|
| <b>A kapcsolat sikertelen. Kérjük, ellenőrizze a hálózatot, majd próbálja meg újra.</b>                      | A hálózati kapcsolat instabil. A kapcsolat a kiszolgálóval megszakadt.<br>Ellenőrizze a hálózati környezetet, és próbálja meg újra a frissítést.   |
| <b>A frissítés sikertelen. Kérjük, ellenőrizze a hálózatot, majd próbálja meg újra.</b>                      | A firmware letöltése sikertelen volt.<br>Ellenőrizze a hálózati környezetet, és próbálja meg újra a frissítést.  |
| <b>Kérjük, ellenőrizze a hálózatot, húzza ki és csatlakoztassa újra a tápkábelt, majd próbálja meg újra.</b> | A frissítés nem sikerült.<br>Nyomja meg és tartsa lenyomva az X gombot a főegységen több mint 5 másodpercig, vagy húzza ki és dugja be újra a tápkábelt.<br>A frissítés automatikusan újraindul. |
| <b>Kérjük, forduljon a területileg illetékes ügyfélszolgálathoz.</b>   | Ez az egység elromolhat.<br>Vegye fel a kapcsolatot a területileg illetékes ügyfélszolgálati központunkkal.  |



## Gyári beállítások visszaállítása

Ha a kijelzők hibásak vagy a készülék nem működtethető, a készülék újraindítása javíthatja a problémát. Javasoljuk a készülék újraindítását, mielőtt a beállításokat visszaállítaná az alapértelmezett beállításokra. (✓ 181. o.)

Ha a készülék újraindításával sem javul a működés, kövesse az alábbi lépéseket. A különböző beállítások visszaállnak a gyári alapértelmezett értékekre. Végezze el újra a beállításokat.

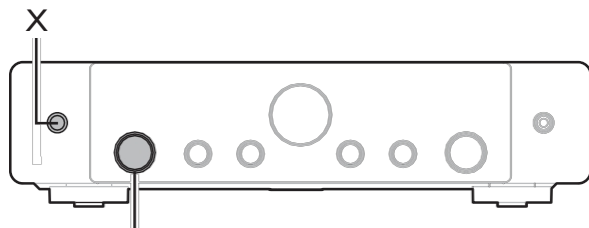

INPUT választógomb

- 1** Amikor ez a készülék be van kapcsolva, nyomja meg és tartsa lenyomva az X-et a főegységen, amíg a kijelzőn meg nem jelenik a "SPECIAL MODE".
- 2** Forgassa el az INPUT választógombot a "2All Reset" (2All visszaállítás) lehetőség kiválasztására, majd nyomja meg az X gombot.



- 0 Mielőtt a beállításokat visszaállítja az alapértelmezett beállításokra, használja a menü "Mentés és betöltés" funkcióját a készülékben konfigurált különböző beállítások részleteinek mentéséhez és visszaállításához. (✓ 174. o.)
- 0 A menüben található "Reset" - "All Settings" menüpont segítségével visszaállíthatja az összes beállítást a gyári alapértelmezetre. (✓ 175. o.)



## Hálózati beállítások visszaállítása

Ha a hálózati tartalmak nem játszhatók le, vagy a készülék nem tud csatlakozni a hálózathoz, a készülék újraindítása javíthatja a problémát. Javasoljuk a készülék újraindítását, mielőtt a beállításokat visszaállítaná az alapértelmezett beállításokra. (✓ 181. o.)

Ha a készülék újraindításával sem javul a működés, kövesse az alábbi lépéseket. A hálózati beállítások visszaállnak a gyári alapértelmezett értékekre. Végezze el újra a beállításokat. Az "Audio", "Video" és "Speakers" menü beállításai azonban nem kerülnek visszaállításra.

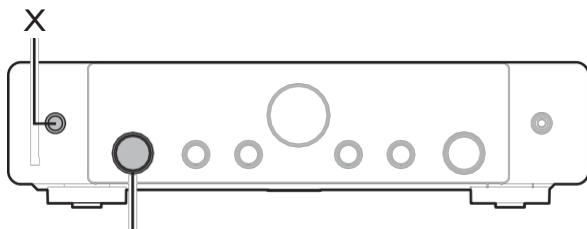

INPUT választógomb

- 1 Amikor ez a készülék be van kapcsolva, nyomja meg és tartsa lenyomva az X-et a főgységen, amíg a kijelzőn meg nem jelenik a "SPECIAL MODE".**
- 2 Forgassa el az INPUT választógombot a "3Network Reset" (Hálózat visszaállítása) lehetőség kiválasztására, majd nyomja meg az X gombot.**  
A kijelzőn megjelenik a "Network Reset..." felirat.
- 3 A kijelzőn a "Complete" (Befejezve) felirat jelenik meg, amikor a visszaállítás befejeződött.**



- Mielőtt a beállításokat visszaállítaná az alapértelmezett beállításokra, használja a menü "Save & Load" (Mentés és betöltés) funkcióját a készüléken konfigurált különböző beállítások részleteinek mentéséhez és visszaállításához. (✓ 174. o.)
- A hálózati beállításokat a menü "Reset" - "Network Settings" menüpontjával visszaállíthatja a gyári alapbeállításokra. (✓ 175. o.)

### MEGJ EGYZÉ S

- Ne kapcsolja ki a készüléket, amíg a visszaállítás be nem fejeződik.

## Gyári visszaállítás

Ha a készülék vagy a hálózati funkciók nem működnek megfelelően, a működés javítható a gyári visszaállítás elvégzésével. Ezt akkor tegye, ha a készülék a "Gyári beállítások visszaállítása" vagy a "Hálózati beállítások visszaállítása" lépések kipróbálása után sem működik megfelelően. (v 199., 200. o.)

A gyári visszaállítás elvégzése után a különböző beállítások visszaállnak az alapértelmezett beállításokra. Konfigurálja a hálózati beállításokat, és frissítse újra a firmware-t.

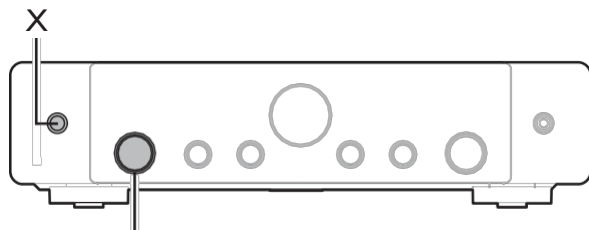

INPUT választógomb

### FIGYELMEZTETÉS

**A gyári visszaállítási mód elindításával korlátozott helyreállítási firmware-t telepít a készülékre. A funkciók korlátozottak maradnak, amíg a firmware frissítése nem történik meg az interneten keresztül. Ne végezzen gyári visszaállítást, ha ez a készülék nincs csatlakoztatva az otthoni hálózathoz.**

- 1 Amikor ez a készülék be van kapcsolva, nyomja meg és tartsa lenyomva az X-et a főegységen, amíg a kijelzőn meg nem jelenik a "SPECIAL MODE".**
- 2 Forgassa el az INPUT választógombot a "6Factory Restore" (Gyári visszaállítás) lehetőség kiválasztására, majd nyomja meg az X gombot.**  
A kijelzőn megjelenik a visszaszámlálás.
- 3 Amikor a gyári visszaállítás befejeződött, a kijelzőn megjelenik a "Complete" (Vége) felirat.**



- 0 Ez a művelet időt vesz igénybe, mivel újra kell csatlakozni a hálózathoz, vissza kell állítani és frissíteni kell a firmware-t.
- 0 Ha ez a művelet nem javítja a problémát, lépjen kapcsolatba ügyfélszolgálati központunkkal.

### MEGJ EGYZÉ S

- 0 Ne kapcsolja ki a készüléket a gyári visszaállítás befejezéséig.

## A HDMI-ről

A HDMI a High-Definition Multimedia Interface rövidítése, amely egy AV digitális interfész, amely TV-hez vagy erősítőhöz csatlakoztatható.

A HDMI-kapcsolattal a Blu-ray lemezejátszók által elfogadott nagyfelbontású video- és kiváló minőségű hangformátumok továbbíthatók, ami az analóg videoátvitel esetén nem lehetséges.

Továbbá a HDMI-kapcsolatban az audio- és videojelek egyetlen HDMI-kábelen keresztül továbbíthatók, míg a hagyományos csatlakozásoknál külön-külön audio- és videokábeleket kell biztosítani az eszközök közötti csatlakozáshoz. Ez lehetővé teszi a házimozis rendszerben általában meglehetősen bonyolult kábelezési konfiguráció egyszerűsítését.

Ez a készülék a következő HDMI-funkciókat támogatja.

### 0 Mély szín

HDMI által támogatott képalkotási technológia. Az RGB vagy YCbCr technológiával ellentétben, amely színenként 8 bitet (256 árnyalat) használ, 10 bitet (1024 árnyalat), 12 bitet (4096 árnyalat) vagy 16 bitet (65536 árnyalat) használhat a magasabb felbontású színek előállításához.

A HDMI-n keresztül összekapcsolt mindkét eszköznek támogatnia kell a Deep Color funkciót.

### 0 x.v.Color

Ez a funkció lehetővé teszi a HDTV-k számára a színek pontosabb megjelenítését. Lehetővé teszi a természetes, élénk színek megjelenítését.

Az "x.v.Color" a Sony Corporation védjegye.

### 0 3D

Ez a készülék támogatja a HDMI 3D (3 dimenziós) videojelek be- és kimenetét. A 3D videó lejátszásához olyan televízióra és lejátszóra van szükség, amely támogatja a HDMI 3D funkciót, valamint egy 3D szemüvegre.

### 0 4K / 8K

Ez a készülék támogatja a 4K (3840 x 2160 pixel) és 8K (7680 x 4320 pixel) HDMI videojelek be- és kimenetét.

### 0 Tartalom típusa

Automatikusan elvégzi a videokimenet típusának megfelelő beállításokat (tartalmi információk).

### 0 Adobe RGB szín, Adobe YCC601 szín

Az Adobe Systems Inc. által meghatározott szintér. Mivel ez egy szélesebb szintér, mint az RGB, élénkebb és természetesebb képek előállítására képes.

### 0 sYCC601 szín

Ezek a szinterek mindegyike a hagyományos RGB színmodellnél nagyobb színpalettát határoz meg.



### 0 Automatikus ajakszinkronizálás

Ez a funkció automatikusan korrigálja a késleltetést a hang és a videó között.

Használjon olyan TV-t, amely kompatibilis az Auto Lip Sync funkcióval.

### 0 HDMI áthaladás

Még akkor is, ha a készülék tápellátása készenléti állapotba van állítva, a HDMI bemeneti csatlakozóról bejövő jeleket a HDMI kimeneti csatlakozóhoz csatlakoztatott TV vagy más eszköz kimenetére adja ki.

### 0 HDMI vezérlés

Ha HDMI-kábellel csatlakoztatja a készüléket és egy HDMI-vezérlő funkcióval kompatibilis TV-t vagy lejátszót, majd mindkét eszközön engedélyezi a HDMI-vezérlő funkció beállítását, az eszközök képesek lesznek egymást vezérelni.

#### 0 Link kikapcsolása

Ez a készülék kikapcsolása összekapcsolható a TV kikapcsolási lépéssel.

#### 0 Audió kimenet célállomás váltás

A TV-ről átkapcsolhatja, hogy a hangkimenet a TV-ről vagy az AV-erősítőről történjen.

#### 0 Hangerő beállítása

A készülék hangerejét a TV-hangerő beállítási műveletben állíthatja be.

#### 0 Bemeneti forrás váltás

A készülék bemeneti forrásait a TV bemeneti kapcsolóval való összekapcsoláson keresztül kapcsolhatja át.

A lejátszó lejátszásakor ez a készülék bemeneti forrása átvált az adott lejátszóhoz tartozó forrásra.

### 0 ARC (Audio Return Channel)

Ez a funkció a HDMI-kábelen keresztül továbbítja a hangjeleket a TV-ről erre a készülékre, és a HDMI-vezérlés funkció alapján lejátssza a TV hangját ezen a készüléken.

Ha egy ARC funkcióval nem rendelkező TV készüléket csatlakoztat HDMI csatlakozásokon keresztül, a készülékhez csatlakoztatott lejátszó eszköz videojeleit a készülék továbbítja a TV készülékre, de a készülék nem tudja lejátszani a TV készülékről érkező hangot. Ha a TV-program térhatású hangját szeretné élvezni, akkor külön hangkábelcsatlakozásra van szükség.

Ezzel szemben, ha egy ARC funkcióval rendelkező TV-t HDMI-kapcsolaton keresztül csatlakoztat, nincs szükség hangkábel-csatlakozásra. A TV-ről érkező hangjelek a készülék és a TV közötti HDMI-kábelen keresztül vihetők be erre a készülékre. Ez a funkció lehetővé teszi, hogy ezen a készüléken élvezhesse a tévé surround lejátszását.

### 0 ALLM (automatikus alacsony késleltetési mód)

Ez a készülék automatikusan átvált alacsony késleltetési módra a lejátszási tartalomtól függően, ha az ALLM funkcióval kompatibilis televízió és játékkonzol kombinációját használja.

### 0 VRR (változó frissítési sebesség):

A VRR csökkenti vagy kiküszöböli a késleltetést, a dadogást és a képkockaszakadást a gördülékenyebb és részletgazdagabb játékménet érdekében.



### 0 QFT (Quick Frame Transport):

A QFT csökkenti a késleltetést a zökkenőmentes, zökkenőmentes játékhoz és a valós idejű interaktív virtuális valósághoz.

### 0 FRL (Fixed Rate Link):

Az FRL (Fixed Rate Link) olyan átviteli technológia, amely a nagyobb felbontások, például a 4K 60 Hz vagy magasabb, ultra nagy sebességű sávszélesség biztosításához szükséges.

## MEGJ EGYZÉ S

- 0 Egyes funkciók a csatlakoztatott TV vagy lejátszó függvényében nem működnek. A részletekért előzetesen olvassa el a z egyes készülékek használati útmutatóját.

## ■ Támogatott audioformátumok

|                          |   |
|--------------------------|---|
| 2 csatornás lineáris PCM | 2 csatornás, 32 kHz - 192 kHz, 16/20/24 bit |
|--------------------------|---|

## ■ Támogatott videojelek

|                            |                               |
|----------------------------|-------------------------------|
| 0 480i                     | 0 480p                        |
| 0 576i                     | 0 576p                        |
| 0 720p 60/50Hz             | 0 1080i 60/50Hz               |
| 0 1080p 120/100/60/50/24Hz | 0 4K 120/100/60/50/30/25/24Hz |
| 0 8K 60/50/30/25/24Hz      |                               |

### Szerzői jogi védelmi rendszer

A digitális video- és hanganyagok, például BD-videó vagy DVD-videó HDMI-kapcsolaton keresztüli lejátszásához mind ennek a készüléknek, mind a TV-nek vagy lejátszónak támogatnia kell a HDCP (High-bandwidth Digital Content Protection System) néven ismert szerzői jogi védelmi rendszert. A HDCP egy szerzői jogi védelmi technológia, amely a csatlakoztatott AV-eszközök adattitkosításából és hitelesítéséből áll. Ez a készülék támogatja a HDCP-t.

- 0 Ha olyan eszköz van csatlakoztatva, amely nem támogatja a HDCP-t, a videó és a hang nem megfelelően kerül kimenetre. További információkért olvassa el a televízió vagy lejátszó készülék használati útmutatóját.



## A videojelek és a TV-kimenet közötti kapcsolat

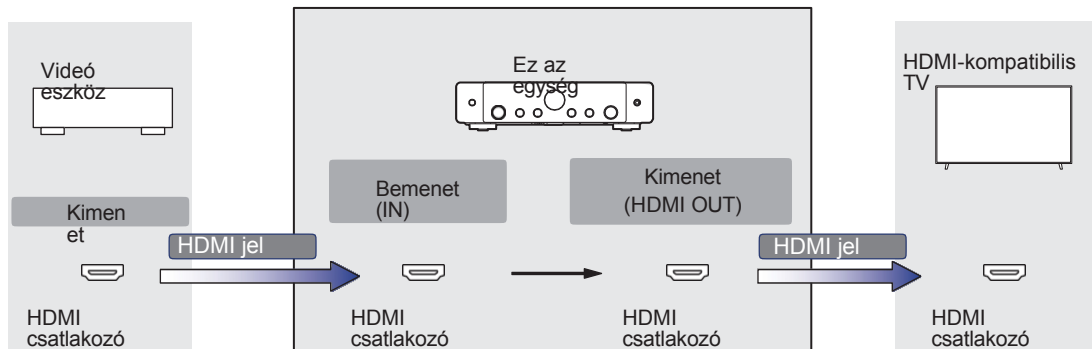

### MEGJEGYZÉS

0 A készülék video be- és kimeneténél csak HDMI-csatlakozások állnak rendelkezésre.



Ha a menüben a "HDMI Upscaler" menü "Auto" értékre van állítva, ez a készülék felskálázza a bemeneti HDMI videojelet, majd kimeneti a TV-re. (v 141. oldal)

| Kimeneti jel |                  | HDMI      |           |      |       |                     |                  |                    |                  |               |                 |                  |               |   |
|--------------|------------------|-----------|-----------|------|-------|---------------------|------------------|--------------------|------------------|---------------|-----------------|------------------|---------------|---|
|              |                  | 480i/576i | 480p/576p | 720p | 1080i | 1080p<br>30/25/24Hz | 1080p<br>60/50Hz | 1080p<br>120/100Hz | 4K<br>30/25/24Hz | 4K<br>60/50Hz | 4K<br>120/100Hz | 8K<br>30/25/24Hz | 8K<br>60/50Hz |   |
| Bemeneti jel | 480i/576i        | ✓         |           |      |       |                     |                  |                    |                  |               |                 |                  |               |   |
|              | 480p/576p        |           | ✓         |      |       |                     |                  |                    |                  |               |                 |                  |               |   |
|              | 720p             |           |           | ✓    |       |                     |                  |                    |                  |               |                 |                  |               |   |
|              | 1080i            |           |           |      | ✓     |                     |                  |                    |                  |               |                 |                  |               |   |
|              | 1080p 30/25/24Hz |           |           |      |       | ✓                   |                  |                    | ✓                |               |                 | ✓                |               |   |
|              | 1080p 60/50Hz    |           |           |      |       |                     | ✓                |                    |                  | ✓             |                 |                  | ✓             |   |
|              | 1080p 120/100Hz  |           |           |      |       |                     |                  | ✓                  |                  |               |                 |                  |               |   |
|              | 4K 30/25/24Hz    |           |           |      |       |                     |                  |                    | ✓                |               |                 |                  | ✓             |   |
|              | 4K 60/50Hz       |           |           |      |       |                     |                  |                    |                  | ✓             |                 |                  |               | ✓ |
|              | 4K 120/100Hz     |           |           |      |       |                     |                  |                    |                  |               | ✓z              |                  |               |   |
|              | 8K 30/25/24Hz    |           |           |      |       |                     |                  |                    |                  |               |                 | ✓z               |               |   |
| 8K 60/50Hz   |                  |           |           |      |       |                     |                  |                    |                  |               |                 |                  | ✓z            |   |

z A HDMI 4, 5 és 6 csatlakozók által támogatott.



## USB-memóriaeszközök lejátszása

- 0 Ez a készülék kompatibilis az MP3 ID3-Tag (Ver. 2) szabvánnyal.
- 0 Ez a készülék képes megjeleníteni az MP3 ID3-Tag Ver. 2.3 vagy 2.4 használatával beágyazott műalkotásokat.
- 0 Ez a készülék kompatibilis a WMA META címkékkel.
- 0 Ha az album artwork képmérete (pixelek) meghaladja az 500 × 500 (WMA/MP3/Apple Lossless/DSD) vagy a 349 × 349 (MPEG-4 AAC) méretet, akkor előfordulhat, hogy a zene nem megfelelően játszódik le.

### ■ Kompatibilis formátumok

|                         | Mintavételi gyakoriság               | Csatorna    | Bitsebesség   | Hosszabbítás |
|-------------------------|--------------------------------------|-------------|---------------|--------------|
| WMAz1                   | 32/44.1/48 kHz                       | 2 csatornás | 48 - 192 kbps | .wma         |
| <b>MP3</b>              | 32/44.1/48 kHz                       | 2 csatornás | 32 - 320 kbps | .mp3         |
| <b>WAV</b>              | 32/44.1/48/88.2/<br>96/176,4/192 kHz | 2 csatornás | -             | .wav         |
| <b>MPEG-4 AACz1</b>     | 32/44.1/48 kHz                       | 2 csatornás | 48 - 320 kbps | .aac/.m4a    |
| <b>FLAC</b>             | 44.1/48/88.2/<br>96/176,4/192 kHz    | 2 csatornás | -             | .flac        |
| <b>Apple Losslessz2</b> | 44.1/48/88.2/<br>96/176,4/192 kHz    | 2 csatornás | -             | .m4a         |
| <b>DSD</b>              | 2,8/5,6 MHz                          | 2 csatornás | -             | .dsf/.dff    |

z1 Csak olyan fájlok játszhatók le ezen a készüléken, amelyek nem állnak szerzői jogi védelem alatt.

Az internetről fizetős oldalakról letöltött tartalmak szerzői jogi védelem alatt állnak. A WMA formátumban kódolt fájlok is, ha CD-ről stb. másolták őket számítógépen, szintén

a számítógép beállításaitól függően szerzői jogi védelem alatt áll.

z2 Az Apple Lossless Audio Codec (ALAC) dekódert az Apache License, Version 2.0 (<http://www.apache.org/licenses/LICENSE-2.0>) alatt terjesztik.

## ■ A lejátszható fájlok és mappák maximális száma

A készülék által megjeleníthető mappák és fájlok számának korlátozásai a következők.

| Tétel                                 | Média | USB memóriaeszköz |
|---------------------------------------|-------|-------------------|
| A mappák könyvtárszintjeinek száma z1 |       | 8 szint           |
| Mappák száma                          |       | 500               |
| A fájlok számaesz2                    |       | 5000              |

z1 A korlátozott szám magában foglalja a gyökérmappát.

z2 A fájlok megengedett száma az USB-memóriaeszköz kapacitásától és a fájlmérettől függően változhat.

## Bluetooth-eszköz lejátszása

Ez a készülék a következő Bluetooth-profilokat támogatja.

- A2DP (Advanced Audio Distribution Profile):  
Ha egy olyan Bluetooth-eszköz csatlakozik, amely támogatja ezt a szabványt, a monó és sztereó hangadatok kiváló minőségben továbbíthatók.
- AVRCP (Audio/Video Remote Control Profile):  
Ha egy olyan Bluetooth-eszköz csatlakoztatva van, amely támogatja ezt a szabványt, a Bluetooth-eszköz erről a készülékről működtethető.

## ■ A Bluetooth-kommunikációról

A készülék által sugárzott rádióhullámok zavarhatják az orvosi eszközök működését. Győződjön meg róla, hogy a következő helyeken kikapcsolja a készülék és a Bluetooth-eszköz áramellátását, mivel a rádióhullámok interferenciája meghibásodásokat okozhat.

- Kórházak, vonatok, repülőgépek, benzinkutak és olyan helyek, ahol gyúlékony gázok keletkeznek
- Automatikus ajtók és tűzjelzők közelében



## PC-n vagy NAS-on mentett fájl lejátszása

- o Ez a készülék kompatibilis az MP3 ID3-Tag (Ver. 2) szabvánnyal.
- o Ez a készülék képes megjeleníteni az MP3 ID3-Tag Ver. 2.3 vagy 2.4 használatával beágyazott műalkotásokat.
- o Ez a készülék kompatibilis a WMA META címkékkel.
- o Ha az album artwork képmérete (pixelek) meghaladja az 500 × 500 (WMA/MP3/WAV/FLAC/Apple Lossless/DSD) vagy a 349 × 349 (MPEG-4 AAC) méretet, akkor előfordulhat, hogy a zene nem megfelelően játszódik le.
- o A zenefájlok hálózaton keresztüli lejátszásához a megfelelő formátumú terjesztéssel kompatibilis szerver vagy szerverszoftver szükséges. Az említett hangformátumok hálózaton keresztüli lejátszásához a teljes támogatáshoz egy szerverszoftver, például a Twonky Media Server vagy a jRiver Media Server telepítése szükséges a számítógépre vagy a NAS-ra. Más szerverszoftverek is elérhetők. Kérjük, ellenőrizze a támogatott formátumokat.

### ■ A támogatott fájlok specifikációi

|                  | Mintavételi gyakoriság               | Csatorna    | Bitsebesség   | Hosszabbítás |
|------------------|--------------------------------------|-------------|---------------|--------------|
| WMAz1            | 32/44.1/48 kHz                       | 2 csatornás | 48 - 192 kbps | .wma         |
| MP3              | 32/44.1/48 kHz                       | 2 csatornás | 32 - 320 kbps | .mp3         |
| WAV              | 32/44.1/48/88.2/<br>96/176,4/192 kHz | 2 csatornás | -             | .wav         |
| MPEG-4 AACz1     | 32/44.1/48 kHz                       | 2 csatornás | 48 - 320 kbps | .aac/.m4a    |
| FLAC             | 44.1/48/88.2/<br>96/176,4/192 kHz    | 2 csatornás | -             | .flac        |
| Apple Losslessz2 | 44.1/48/88.2/<br>96/176,4/192 kHz    | 2 csatornás | -             | .m4a         |
| DSD              | 2,8/5,6 MHz                          | 2 csatornás | -             | .dsf/.dff    |

z1 Csak olyan fájlok játszhatók le ezen a készüléken, amelyek nem állnak szerzői jogi védelem alatt.

Az internetről fizetős oldalakról letöltött tartalmak szerzői jogi védelem alatt állnak. A WMA formátumban kódolt fájlok is, ha CD-ről stb. másolták őket számítógépen, szintén

a számítógép beállításaitól függően szerzői jogi védelem alatt áll.

z2 Az Apple Lossless Audio Codec (ALAC) dekóder az Apache License, Version 2.0 (<http://www.apache.org/licenses/LICENSE-2.0>) alatt terjesztik.

## Internetes rádió lejátszása

### ■ Lejátszható műsorszórá állomás

|                   | Mintavételi<br>gyakoriság | Bitsebes<br>ség  | Hosszabbí<br>tás |
|-------------------|---------------------------|------------------|------------------|
| <b>WMA</b>        | 32/44.1/48 kHz            | 48 - 192<br>kbps | .wma             |
| <b>MP3</b>        | 32/44.1/48 kHz            | 32 - 320<br>kbps | .mp3             |
| <b>MPEG-4 AAC</b> | 32/44.1/48 kHz            | 48 - 320<br>kbps | .aac/<br>.m4a    |

## Személyes memória plusz funkció

A legutóbb használt beállítások (bemeneti mód, HDMI kimeneti mód, hangmód, hangszínszabályozás, Egyensúly, M-DAX és hangkésleltetés stb.) minden egyes bemeneti forráshoz elmentésre kerülnek.

## Utolsó funkció memória

Ez a funkció tárolja a készenléti üzemmódba lépés előtt elvégzett beállításokat.



# A kifejezések magyarázata

## ■ Audio

### Apple Lossless Audio Codec

Ez az Apple Inc. által kifejlesztett veszteségmentes audiotömörítési módszer. Ez a codec lejátszható iTunes, iPod vagy iPhone készülékeken. A körülbelül 60-70%-kal tömörített adatok pontosan ugyanarra az eredeti adatra dekompreszálhatók.

### FLAC (Free Lossless Audio Codec)

A FLAC a Free lossless Audio Codec rövidítése, és egy veszteségmentes, ingyenes audio fájlformátum. A veszteségmentes azt jelenti, hogy a hangot minőségromlás nélkül tömörítik.

Az FLAC licenc az alábbiakban látható.

Szerzői jog (C) 2000, 2001, 2002, 2003, 2004, 2005, 2006, 2007, 2008, 2009 Josh Coalson

Az újraelosztás és a felhasználás forrás- és bináris formában, módosítással vagy anélkül, a következő feltételek teljesülése esetén engedélyezett:

- A forráskód újraelosztásának meg kell tartania a fenti szerzői jogi közleményt, ezt a feltétellistát és az alábbi nyilatkozatot.
- A bináris formában történő újraelosztásoknak a fenti szerzői jogi közleményt, ezt a feltétellistát és a következő nyilatkozatot kell tartalmazniuk a dokumentációban és/vagy a terjesztéssel együtt adott egyéb anyagokban.
- Sem a Xiph.org Alapítvány neve, sem a közreműködők neve nem használható a szoftverből származó termékek támogatására vagy népszerűsítésére külön előzetes írásbeli engedély nélkül.

EZT A SZOFTVERT A SZERZŐI JOGTULAJDONOSOK ÉS A KÖZREMŰKÖDŐK ÚGY BOCSÁTJÁK RENDELKEZÉSRE, AHOGY VAN, ÉS MINDEN KIFEJEZETT VAGY HALLGATÓLAGOS SZAVATOSSÁG, BELEÉRTVE, DE NEM KIZÁRÓLAGOSAN, AZ ELADHATÓSÁGRA ÉS A MEGHATÁROZOTT CÉLRA VALÓ ALKALMASSÁGRA VONATKOZÓ HALLGATÓLAGOS SZAVATOSSÁGOT KIZÁRUNK. AZ ALAPÍTVÁNY VAGY A KÖZREMŰKÖDŐK SEMMILYEN KÖRÜLMÉNYEK KÖZÖTT NEM FELELNEK SEMMILYEN KÖZVETLEN, KÖZVETETT, VÉLETLEN, KÜLÖNLEGES, PÉLDAMUTATÓ VAGY KÖVETKEZMÉNYES KÁRÉRT (BELEÉRTVE, DE NEM KIZÁRÓLAGOSAN A HELYETTESÍTŐ ÁRUK VAGY SZOLGÁLTATÁSOK BESZERZÉSÉT; A HASZNÁLAT, AZ ADATOK VAGY A NYERESÉG ELVESZTÉSÉT; VAGY AZ ÜZLETMENET MEGSZAKÍTÁSÁT), BÁRMILYEN OKBÓL ÉS BÁRMILYEN FELELŐSSÉGI ELMÉLET ALAPJÁN, AKÁR SZERZŐDÉS, SZIGORÚ FELELŐSSÉG, AKÁR JOGELLENES KÁROKOZÁS (BELEÉRTVE A GONDATLANSÁGOT VAGY MÁS OKBÓL), AMELY BÁRMILYEN MÓDON A SZOFTVER HASZNÁLATÁBÓL ERED, MÉG AKKOR SEM, HA TUDTAK AZ ILYEN KÁR LEHETŐSÉGÉRŐL.

### MP3 (MPEG Audio Layer-3)

Ez egy nemzetközileg szabványosított hangadattömörítési séma, amely az "MPEG-1" videotömörítési szabványt használja. Az adatmennyiséget az eredeti méret körülbelül tizenegyedére tömöríti, miközben a hangminőséget a zenei CD-vel egyenértékűen tartja fenn.



## MPEG (Moving Picture Experts Group), MPEG-2, MPEG-4

Ezek a videók és hangok kódolására használt digitális tömörítési formátumszabványok elnevezései. A videostandardok közé tartozik az "MPEG-1 Video", "MPEG-2 Video", "MPEG-4 Visual", "MPEG-4 AVC". A hangszabványok közé tartozik az "MPEG-1 Audio", "MPEG-2 Audio", "MPEG-4 AAC".

## WMA (Windows Media Audio)

Ez a Microsoft Corporation által kifejlesztett hangtömörítési technológia. A WMA-adatok a Windows Media® Player segítségével kódolhatók. A WMA fájlok kódolásához csak a Microsoft Corporation által engedélyezett alkalmazásokat használjon. Ha nem engedélyezett alkalmazást használ, előfordulhat, hogy a fájl nem működik megfelelően.

## Mintavételi gyakoriság

A mintavételezés során a hanghullámot (analóg jelet) rendszeres időközönként leolvassák, és a hullám magasságát minden egyes leolvassáskor digitalizált formátumban kifejezik (digitális jelet állítanak elő). Az egy másodperc alatt végzett leolvadások számát "mintavételi frekvenciának" nevezzük. Minél nagyobb az érték, annál közelebb áll a reprodukált hang az eredetihez.

## Hangszóró impedancia

Ez egy váltakozó áramú ellenállás értéke,  $\Omega$ -ban (ohm) megadva. Nagyobb teljesítmény érhető el, ha ez az érték kisebb.

## ■ Videó

### Progresszív (szekvenciális szkennelés)

Ez a videojel pásztázó rendszere, amely 1 képkockát jelenít meg egy képként. Az interlace rendszerhez képest ez a rendszer kevésbé villódzó és szaggatott képet biztosít.

## ■ Hálózat

### AirPlay

Az AirPlay az iTunes-ban vagy iPhone/iPod touch-on/iPad-en rögzített tartalmakat egy kompatibilis eszközre küldi (lejátssza) a hálózaton keresztül.

### WEP kulcs (hálózati kulcs)

Ez az adatátvitel során az adatok titkosításához használt kulcsinformáció. Ezen a készüléken ugyanazt a WEP-kulcsot használják az adatok titkosítására és visszafejtésére, ezért mindkét eszközön ugyanazt a WEP-kulcsot kell beállítani ahhoz, hogy a kommunikáció létrejöjjön közöttük.

### Wi-Fi®

A Wi-Fi tanúsítás a Wi-Fi Alliance által tesztelt és bizonyított átjárhatóságot biztosítja, amely a vezeték nélküli LAN-eszközök közötti átjárhatóságot tanúsító csoport.



**WPA (Wi-Fi védett hozzáférés)**

Ezt a biztonsági szabványt a Wi-Fi Alliance hozta létre. A hagyományos SSID (hálózati név) és WEP-kulcs (hálózati kulcs) mellett a nagyobb biztonság érdekében felhasználó-azonosító funkciót és titkosítási protokollt is használ.

**WPA2 (Wi-Fi Protected Access 2)**

Ez a Wi-Fi Alliance által létrehozott WPA új változata, amely kompatibilis a biztonságosabb AES titkosítással.

**WPA-PSK/WPA2-PSK (előre megosztott kulcs)**

Ez egy egyszerű hitelesítési rendszer a kölcsönös hitelesítéshez, amikor egy előre beállított karakterlánc egyezik a vezeték nélküli LAN-hozzáférési ponton és az ügyfélnél.

**WPA2/WPA3-Perszonális**

A WPA2/WPA3-Personal módot a Wi-Fi Alliance® azért határozta meg, hogy minimalizálja a felhasználói zavarokat, és fokozatos átállást biztosítson a WPA3-Personal módra, miközben fenntartja az interoperabilitást a csak WPA2-Personal eszközökkel.

**WPA3-Perszonális**

A WPA3-Personal a WPA2-Personal Pre-Shared Key (PSK) hitelesítés helyébe a Simultaneous authentication of equals (SAE) lép. A PSK-val ellentétben a SAE ellenáll az offline szótáralapú támadásoknak.

**Hálózati nevek (SSID: Service Set Identifier)**

A vezeték nélküli LAN-hálózatok kialakításakor csoportokat alakítanak ki az interferencia, adatlopás stb. megelőzése érdekében. Ezek a csoportok az "SSID (hálózati nevek)" alapján jönnek létre. A fokozott biztonság érdekében egy WEP-kulcsot állítanak be, hogy a kommunikáció ne legyen elérhető, hacsak az "SSID" és a WEP-kulcs nem egyezik. Ez alkalmas egy egyszerűsített hálózat kiépítésére.



## ■ Egyéb

### HDCP

A digitális jelek eszközök közötti továbbítása során ez a szerzői jogi védelmi technológia titkosítja a jeleket, hogy megakadályozza a tartalom engedély nélküli másolását.

### FŐZÓNA

Azt a helyiséget, ahol ez a készülék található, FŐZÓNA-nak nevezzük.

### Párosítás

A párosítás (regisztráció) egy olyan művelet, amely ahhoz szükséges, hogy egy Bluetooth-eszközt Bluetooth segítségével csatlakoztasson ehhez a készülékhez. A párosítás során az eszközök hitelesítik egymást, és téves kapcsolatok előfordulása nélkül tudnak csatlakozni.

A Bluetooth-kapcsolat első használatakor párosítani kell ezt a készüléket és a csatlakoztatandó Bluetooth-eszközt.

### Védőáramkör

Ez egy olyan funkció, amely megakadályozza a tápegységen belüli eszközök károsodását, ha bármilyen okból rendellenesség, például túlterhelés, túlfeszültség vagy túlmelegedés lép fel.



## Védjegyinformációk



Az Apple, az AirPlay, az iPad, az iPad Air, az iPad Pro és az iPhone az Apple Inc. védjegyei, amelyek az Egyesült Államokban és más országokban bejegyzett védjegyek.

Az "iPhone" védjegyet Japánban az Aiphone K.K. engedélyével használják.

A Works with Apple jelvény használata azt jelenti, hogy a tartozékot úgy tervezték, hogy kifejezetten a jelvényen feltüntetett technológiával működjön, és a fejlesztő tanúsította, hogy megfelel az Apple teljesítményszabványainak.



A Bluetooth® szóvédjegy és a logók a Bluetooth SIG, Inc. bejegyzett védjegyei, és a D&M Holdings Inc. által történő bármilyen felhasználásuk licenc alapján történik. Az egyéb védjegyek és kereskedelmi nevek a megfelelő tulajdonosok tulajdonát képezik.



A HDMI, a HDMI High-Definition Multimedia Interface, a HDMI Trade dress és a HDMI logók a HDMI Licensing Administrator, Inc. védjegyei vagy bejegyzett védjegyei.

A HDR10+™ logó a HDR10+ Technologies, LLC védjegye.



A Wi-Fi CERTIFIED logó a Wi-Fi Alliance bejegyzett védjegye. A Wi-Fi tanúsítvány biztosítja, hogy az eszköz átment a Wi-Fi Alliance által végzett interoperabilitási teszten, amely csoport a vezeték nélküli LAN-eszközök közötti interoperabilitást tanúsítja.





Az App Store® az Egyesült Államokban és más országokban bejegyzett.



A Google Play és a Google Play logó a Google LLC védjegye.

# Műszaki adatok

## Audio szekció

### 0 Teljesítményerősítő

**Névleges teljesítmény:** (8  $\Omega$ /ohm, 20 Hz - 20 kHz, 0,08 % T.H.D.)  
100 W + 100 W (6  $\Omega$ /ohm, 1 kHz, 0,7 % T.H.D.)

**Kimeneti csatlakozók:**  $\Omega$ /ohm

### 0 Analóg

**Bemeneti érzékenység:** 130 mV

**Frekvenciaválasz:** +1, -3 dB (Direct üzemmód)

**S/N:** 98 dB (IHF-A súlyozott, Direct üzemmód)

### 0 Phono equalizer

**Bemeneti érzékenység:** 2,5 mV

**RIAA eltérés:**  $\pm$ (20 Hz és 20 kHz között)

**S/N:** 74 dB (IHF-A)

**Torzítási tényező:** (1 kHz, 3 V)



## Tuner szakasz

### [FM]

(Megjegyzés:  $\mu\text{V } 75 \Omega/\text{ohm}, 0 \text{ dBf} = 1 \times 10^{-15} \text{ W}$ )

**Vételi frekvenciatartomány:**

MHz - 108,0 MHz

**Hatékony érzékenység:**

(12,8 dBf)

**50 dB érzékenység:**

(20,2 dBf): MONO - 2,8  $\mu\text{V}$  (20,2 dBf)

**S/N arány:**

MONO - 65 dB (IHF-A súlyozott, Direct üzemmód) STEREO - 65 dB (IHF-A súlyozott, Direct üzemmód)

**Torzítás:**

STEREO - 0,4 % (1 kHz)  
STEREO - 0,4 % (1 kHz)

## DAB tuner rész

**Vételi tartomány:**

174,928 (5A) - 239,200 (13F) MHz  
(III. SÁTOR)

**Érzékenység:**

-dBm

**S/N arány:**

87 dB



## Vezeték nélküli LAN szakasz

**Hálózat típusa (vezeték nélküli LAN szabvány):** 802.11a/b/g/n/n/ac szabványnak megfelelő: IEEE 802.11a/b/g/n/ac szabványnak megfelelő (Wi-Fi® kompatibilis) z1

**Biztonság:** WEP 64 bit, WEP 128 bit  
WPA/WPA2-PSK (AES)  
WPA/WPA2-PSK (TKIP)  
WPA3-SAE (AES)

**Használt frekvenciatartomány:** GHz, 5 GHz

z1 A Wi-Fi® CERTIFIED embléma és a Wi-Fi CERTIFIED On-Product embléma a Wi-Fi Alliance bejegyzett védjegye.



## Bluetooth szekció

|  |   |
|--|---|
| <b>Kommunikációs rendszer:</b>               | Bluetooth specifikáció 5.0 verzió   |
| <b>Átviteli teljesítmény:</b>                | Teljesítményosztály: Bluetooth specifikáció 1   |
| <b>Maximális kommunikációs hatótávolság:</b> | z2  |
| <b>Használt frekvenciatartomány:</b>         | 2,4 GHz   |
| <b>Modulációs séma:</b>                      | FHSS (Frequency-Hopping Spread Spectrum)  |
| <b>Támogatott profilok:</b>                  | Vevő funkció: Vevő funkció<br>A2DP (Advanced Audio Distribution Profile) 1.2<br>AVRCP (Audio Video Remote Control Profile)<br>1.5 Adó funkció<br>A2DP (Advanced Audio Distribution Profile) 1.2 |
| <b>Megfelelő codec:</b>                      | SBC   |
| <b>Átviteli tartomány (A2DP):</b>            | 20 Hz - 20,000 Hz   |

z2 A tényleges kommunikációs hatótávolság az olyan tényezők hatásától függően változik, mint az eszközök közötti akadályok, mikrohullámú sütők elektromágneses hullámai, statikus elektromosság, vezeték nélküli telefonok, vételi érzékenység, az antenna teljesítménye, az operációs rendszer, az alkalmazási szoftver stb.



## Általános

|                           |                    |
|---------------------------|--------------------|
| <b>Üzemi hőmérséklet:</b> | 5 °C - 35 °C       |
| <b>Tápegység:</b>         | AC 230 V, 50/60 Hz |
| <b>Energiafogyasztás:</b> | 210 W              |

**Energiafogyasztás készenléti üzemmódban:**

| Készenléti üzemmódok                      | A menü elemeinek beállítása          |  |   |  | Energiafogyasztás |
|---|--------------------------------------|--|---|--|-------------------|
|   | Hálózati vezérlés<br>(v. 157. o.)    | Wi-Fi és Bluetooth<br>(v. 160. o.)           | Frissítés engedélyezése<br>(v. 170. o.) | HDMI Pass Through<br>(v 138. o.) /<br>HDMI vezérlés<br>(v 139. o.) |                   |
| Normál készenléti állapot                 | Kikapcsolva<br>Készenléti állapotban | -  | Off                                     | Off  | 0.2 W             |
| Hálózati vezérlés (Bluetooth)             | Mindig be van kapcsolva              | Wi-Fi:Kikapcsolva /<br>Bluetooth:Bekapcsolva | -                                       | Off  | 2.0 W             |
| Hálózati vezérlés (Ethernet)              | Mindig be van kapcsolva              | Wi-Fi:Kikapcsolva /<br>Bluetooth:Kikapcsolva | -                                       | Off  | 2.0 W             |
| Hálózati vezérlés (Wi-Fi)                 | Mindig be van kapcsolva              | Wi-Fi:Enabled /<br>Bluetooth:Disabled        | -                                       | Off  | 2.0 W             |
| Hálózati vezérlés (Wi-Fi, Bluetooth, CEC) | Mindig be van kapcsolva              | Wi-Fi:Enabled /<br>Bluetooth:Enabled         | -                                       | A oldalon.   | 2.5 W             |
| CEC készenlét                             | Kikapcsolva<br>Készenléti állapotban | -  | Off                                     | A oldalon.   | 0.5 W             |

A fejlesztés érdekében a specifikációk és a tervezés előzetes értesítés nélkül változhatnak.

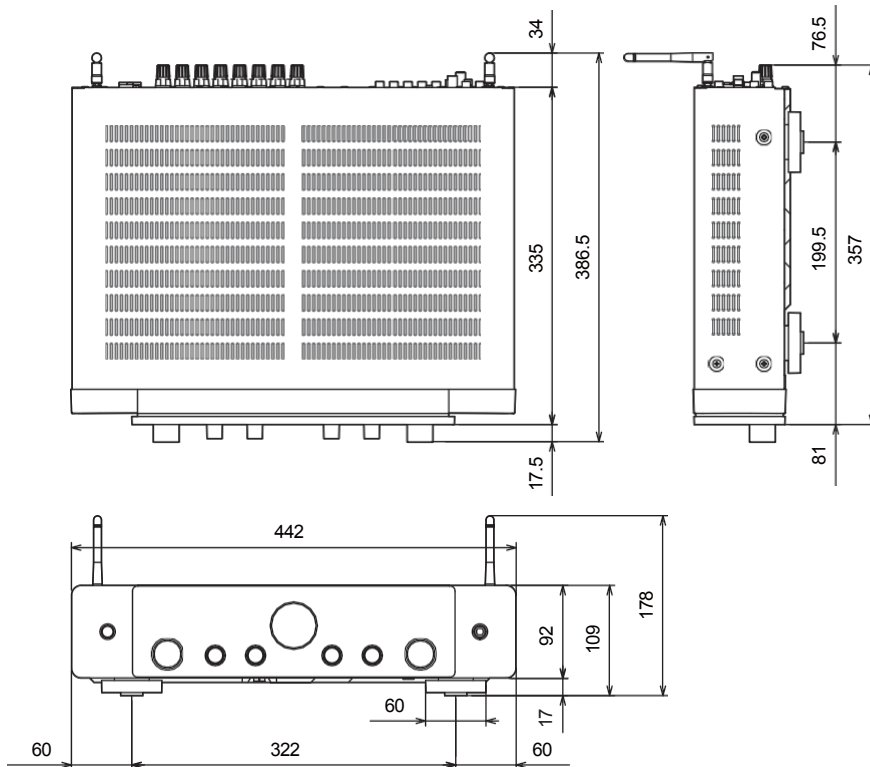

**■ Méretek** (egység: mm)**■ Súly: 8,4 kg**

# Index

## ▼ Számok

|                    |     |
|--------------------|-----|
| 2.1-csatomás ..... | 30  |
| 3D .....           | 202 |
| 4K/8K .....        | 202 |

## ▼ A

|                             |                       |
|-----------------------------|-----------------------|
| AirPlay .....               | 96                    |
| Minden zóna sztereó .....   | 107                   |
| Hangformátumok .....        | 204, 207, 209,<br>210 |
| Hangbeállítások .....       | 135                   |
| Automatikus készenlét ..... | 165                   |

## ▼ B

|                             |           |
|-----------------------------|-----------|
| Bluetooth-eszköz .....      | 59        |
| Blu-ray lemezlejátszó ..... | 40,<br>53 |

## ▼ C

|                 |    |
|-----------------|----|
| Kábeltévé ..... | 38 |
|-----------------|----|

## ▼ D

|                      |           |
|----------------------|-----------|
| DAB/FM antenna ..... | 44,<br>66 |
| Megjelenítés .....   | 18        |
| DVD-lejátszó .....   | 40,<br>53 |

## ▼ E

|                           |     |
|---------------------------|-----|
| ECO üzemmód .....         | 162 |
| Külső vezérlőeszköz ..... | 47  |

## ▼ F

|                          |     |
|--------------------------|-----|
| Firmware frissítés ..... | 169 |
| Előlap .....             | 16  |

## ▼ G

|                             |     |
|-----------------------------|-----|
| Általános beállítások ..... | 162 |
|-----------------------------|-----|

## ▼ H

|                      |            |
|----------------------|------------|
| HDCP .....           | 204        |
| HDMI vezérlés .....  | 110        |
| HEOS-számla .....    | 88,<br>161 |
| HEOS kedvencek ..... | 102        |

## ▼ I

|                              |          |
|------------------------------|----------|
| Bemenet hozzárendelése ..... | 146      |
| Bemeneti beállítások .....   | 130, 146 |
| Bemeneti forrás .....        | 52       |
| Internetes rádió .....       | 81       |

## ▼ M

|                   |     |
|-------------------|-----|
| M-DAX .....       | 135 |
| Menü térkép ..... | 129 |
| Muting .....      | 53  |

## ▼ N

|                            |     |
|----------------------------|-----|
| NAS .....                  | 83  |
| Hálózati beállítások ..... | 130 |

## ▼ P

|                   |        |
|-------------------|--------|
| Párosítás .....   | 59, 60 |
| PC .....          | 83     |
| Védőáramkör ..... | 214    |



|                    |            |
|--------------------|------------|
| <b>▼ Q</b>         |            |
| Sorban állás ..... | 55, 84, 91 |

|   |     |
|---|-----|
| <b>▼ R</b>                                |     |
| Hátsó panel .....                         | 20  |
| Távírányító egység .....                  | 23  |
| Gyári beállítások visszaállítása .....    | 199 |
| Hálózati beállítások visszaállítása ..... | 200 |

|                                 |     |
|---------------------------------|-----|
| <b>▼ S</b>                      |     |
| Műholdas tuner .....            | 38  |
| Set-top box .....               | 38  |
| Beállítási asszisztens .....    | 133 |
| Alvás időzítő .....             | 111 |
| Smart select .....              | 113 |
| Hang üzemmód .....              | 108 |
| Hangszóró csatlakoztatása ..... | 28  |
| Hangszóró beállítások .....     | 150 |
| Spotify .....                   | 99  |

|                     |        |
|---------------------|--------|
| <b>▼ T</b>          |        |
| Tippek .....        | 180    |
| Hibaelhárítás ..... | 181    |
| TV .....            | 35, 36 |

|                         |        |
|-------------------------|--------|
| <b>▼ U</b>              |        |
| USB memóriaeszköz ..... | 43, 54 |

|                          |     |
|--------------------------|-----|
| <b>▼ V</b>               |     |
| Videó kiválasztása ..... | 106 |
| Video beállítások .....  | 137 |
| Kötet .....              | 53  |

|                           |     |
|---------------------------|-----|
| <b>▼ W</b>                |     |
| Webes vezérlés .....      | 121 |
| Wi-Fi beállítások .....   | 154 |
| Vezetékes LAN .....       | 45  |
| Vezeték nélküli LAN ..... | 46  |

|             |     |
|-------------|-----|
| <b>▼ Z</b>  |     |
| ZONE2 ..... | 124 |

