

# marantz

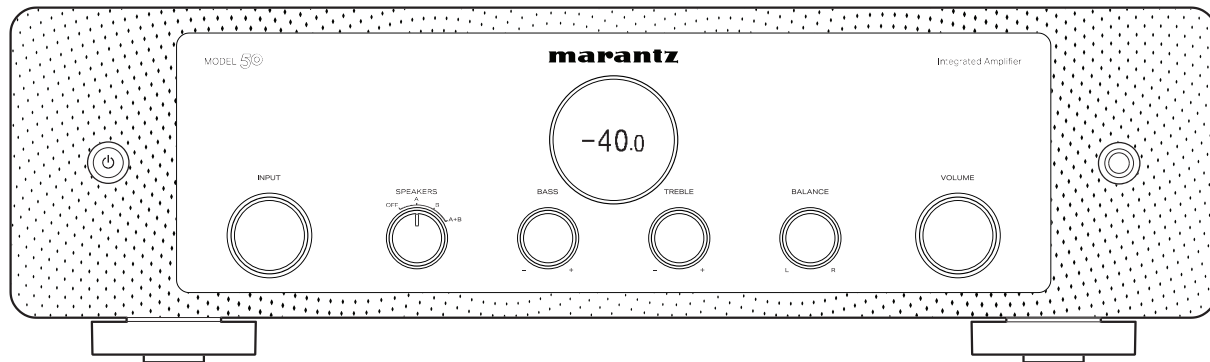

MODEL 50 Integrált erősítő

Használati útmutató

<b>Tartozékok</b>	<b>4</b>
Az elemek behelyezése	5
A távirányító működési tartománya	5
<b>Alkatrésznevek és funkciók</b>	<b>6</b>
Előlap	6
Hátsó panel	8
Távirányító egység	10

## Kapcsolatok

<b>Hangszórók csatlakoztatása</b>	<b>14</b>
A/B hangszóró csatlakoztatása	16
Kétvezetékes csatlakozás	17
Subwoofer csatlakozás	18
<b>Lejátszóeszköz csatlakoztatása</b>	<b>19</b>
<b>Felvevőkészülék csatlakoztatása</b>	<b>20</b>
<b>Előerősítő vagy végerősítő csatlakoztatása</b>	<b>21</b>
<b>Távvezérlő csatlakozóval rendelkező eszközök csatlakoztatása</b>	<b>22</b>
Műveletek elvégzése RC segítségével ezen az egységen vizuális kapcsolat nélkül	22
Marantz audioeszközök távoli csatlakoztatása	22
<b>A tápkábel csatlakoztatása</b>	<b>24</b>

## Lejátszás

A készülék bekapcsolása	26
A készülék készenléti állapotba kapcsolása	26
A hangszórók kiválasztása a hangkimenethez	27
A bemeneti forrás kiválasztása	27
A hangerő beállítása	27
A hang ideiglenes kikapcsolása (némítás)	28
A hangszín és az egyensúly beállítása	28
Lejátszás közvetlen forrás módban	28
CD-k lejátszása	28
A készülék teljesítményerősítőként való használata	29
Felvétel	29



## Beállítások

<b>A kijelző fényerejének beállítása</b>	<b>31</b>
<b>Az automatikus készenléti üzemmód beállítása</b>	<b>32</b>
<b>Távvezérlő kódok beállítása</b>	<b>33</b>
A távirányító kódjainak beállítása a távirányítóhoz	34
Távírányító kódok beállítása a főegységhez	34

## Tippek

<b>Tippek</b>	<b>36</b>
<b>Hibaelhárítás</b>	<b>37</b>
A tápegység nem kapcsol be / A tápegység kikapcsol.	38
A műveletek nem végezhetőek el a távirányítóval	40
A készülék kijelzője nem mutat semmit	41
Nem jön ki hang	41
A kívánt hang nem jön ki	42
A hang megszakad vagy zaj keletkezik	43

## Függelék

<b>A kifejezések magyarázata</b>	<b>44</b>
<b>Műszaki adatok</b>	<b>45</b>
<b>Index</b>	<b>47</b>







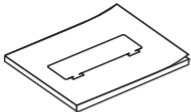

Köszönjük, hogy megvásárolta ezt a Marantz terméket.

A megfelelő működés biztosítása érdekében a termék használata előtt olvassa el figyelmesen ezt a használati útmutatót. Miután elolvasta ezt a kézikönyvet, mindenképpen őrizze meg a későbbi használatra.

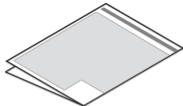
## Tartozékok

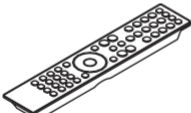
Ellenőrizze, hogy a következő alkatrészeket tartalmazza-e a termék.

 <p>Gyorsindítási útmutató</p>	 <p>Biztonsági utasítások</p>	 <p>Övintézkedések az akkumulátorok használatával kapcsolatban</p>	 <p>Hálózati kábel</p>
 <p>Távírányító egység (RC003PMND)</p>	 <p>2× R03/AAA akkumulátor</p>		

## Az elemek behelyezése

### 1 Távolítsa el a hátsó fedelet a nyíl irányába, és vegye le.

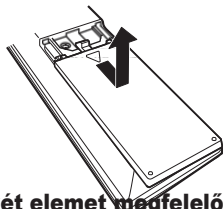

### 2 Helyezze be a két elemet megfelelően az elemtartóba a jelzett módon.

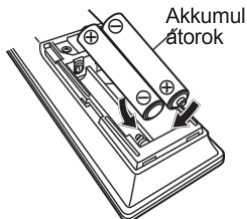

### 3 Tegye vissza a hátsó fedelet.

## MEGJ EGYZÉ S

- 0 Az akkumulátor folyadékának károsodását vagy szivárgását megakadályozandó:
  - 0 Ne használjon új akkumulátort a réggel együtt.
  - 0 Ne használjon két különböző típusú akkumulátort.
- 0 Vegye ki az elemeket a távirányítóból, ha azt hosszú ideig nem használja.
- 0 Ha az elemfolyadék szivárog, óvatosan törölje le a folyadékot az elemtartó belsejéről, és helyezzen be új elemeket.

## A távirányító működési tartománya

A távvezérlő egységet működtetés közben irányítsa a távérzékelőre.

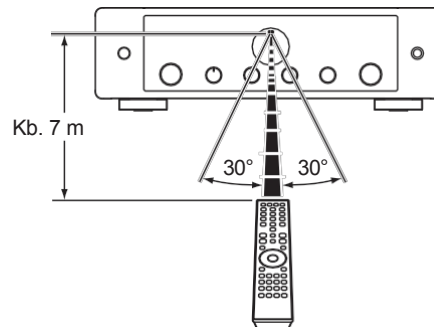

# Alkatrésznevek és funkciók

## Előlap

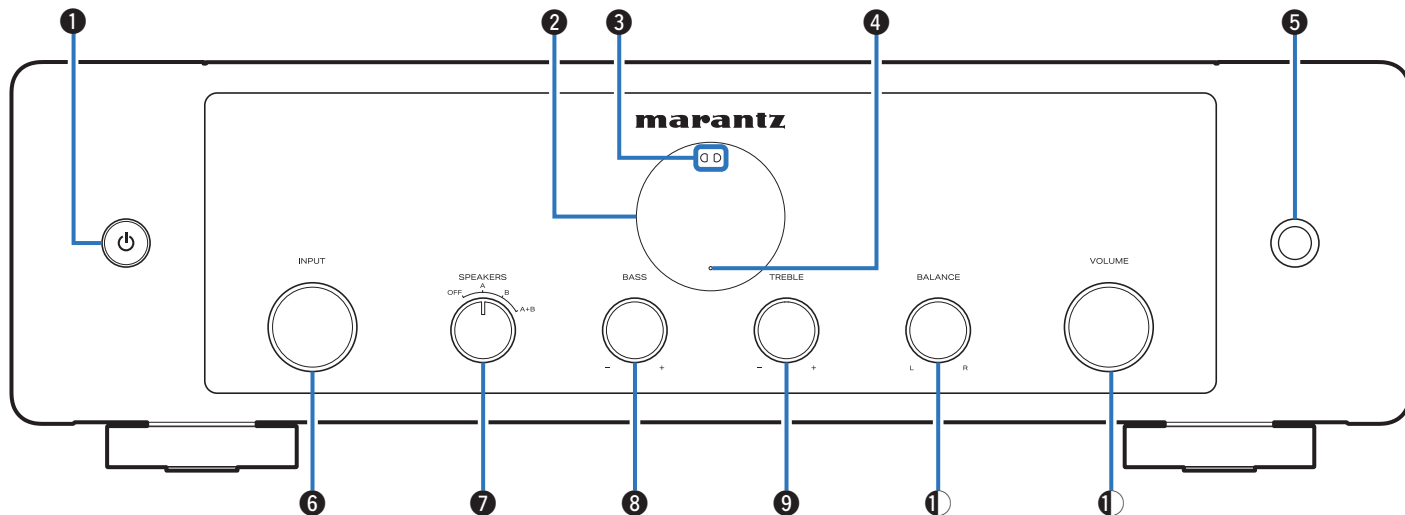

A részleteket lásd a következő oldalon.

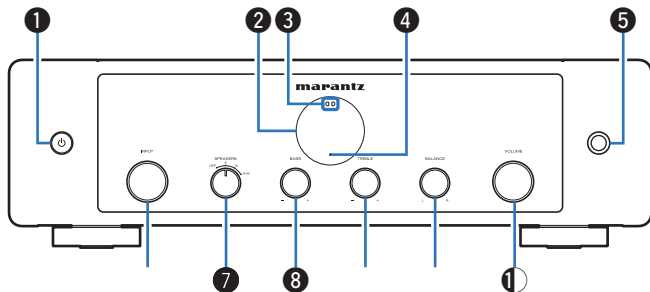
**1 Power X gomb**

Ez kapcsolja be/kikapcsolja a készüléket (készenléti állapot). (v 26. o.)

**B kijelző**

Ez különböző információkat jelenít meg.

**3 Távvezérlő érzékelő**

Ez fogadja a jeleket a távirányító egységtől. (v 5. o.)

**D Védőáramkör-jelző**

Akkor villog, ha a védelmi áramkör működésbe lépett. (v 38. o.)

**E Fejhallgató-csatlakozó**

Fejhallgató csatlakoztatására szolgál.

A főegység SPEAKERS választógombját elforgatva kapcsolja ki a hangszórókimenetet, ha fejhallgatót használ. (✓ 27. oldal)

**MEGJ****EGYZÉ****S**

0 A halláskárosodás megelőzése érdekében fejhallgató használatakor ne emelje túlságosan a hangerőt.

**F INPUT választógomb**

Ez választja ki a bemeneti forrást. (v 27. oldal)

**G SPEAKERS választógomb**

Ez választja ki a hangszórót a hangkimenethez. (v 27. o.)

**H BASS vezérlőgomb**

Ez a beállítás a basszus hangerejét állítja be. (v 28. o.)

**I TREBLE szabályozó gomb**

Ez a beállítás a magas hangok hangerejét állítja be. (v 28. o.)

**4 BALANCE szabályozó gomb**

Ez állítja be a bal és jobb oldali hangerő kimenetének egyensúlyát. hangszórók. (✓ 28. o.)

**K VOLUME gomb**

Ez állítja be a hangerőt. (v 27. o.)



0 8, 6 és 10 állítható, ha a forrás közvetlen üzemmód ki van kapcsolva. (v 28. o.)

## Hátsó panel

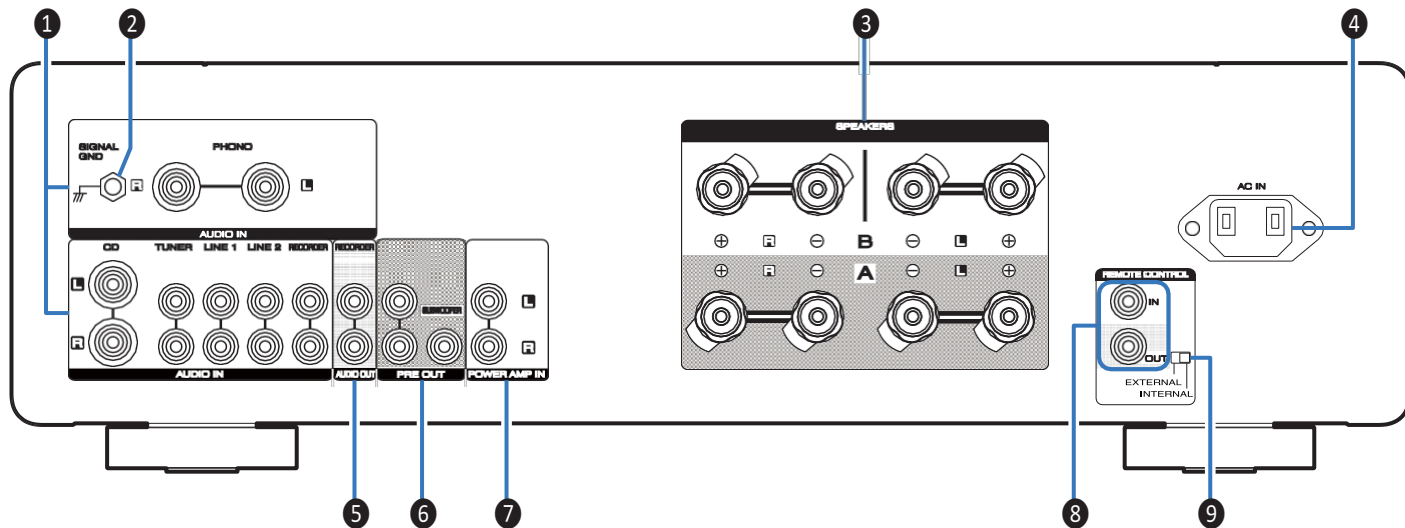

A részleteket lásd a következő oldalon.

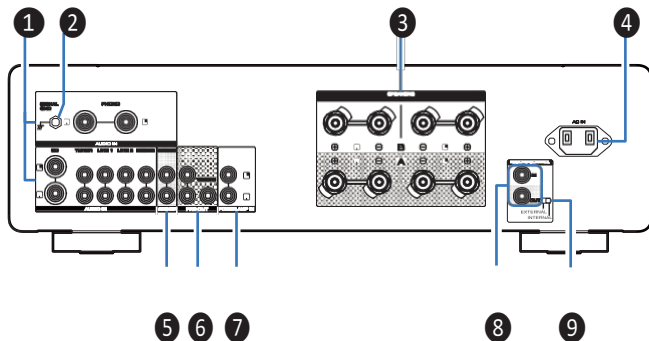

### 1 Analóg audio bemeneti csatlakozók (AUDIO IN)

Analóg hangkimeneti csatlakozókkal felszerelt eszközök csatlakoztatására szolgál.

- o "Lejátszóeszköz csatlakoztatása" (v 19. o.)
- o "Felvevőkészülék csatlakoztatása" (v 20. o.)

### B SIGNAL GND csatlakozó

A lemezjátszó földkábelének csatlakoztatására szolgál. (v 19. o.)

### 6 Hangszóró csatlakozók (SPEAKERS)

Hangszórók csatlakoztatására szolgál. (v 14. o.)

### D AC bemenet (AC IN)

A tápkábel csatlakoztatására szolgál. (v 24. o.)

### E AUDIO OUT csatlakozók (RECORDER)

Egy felvevő bemeneti csatlakozójának csatlakoztatására szolgál. (v 20. o.)

### F PRE OUT csatlakozók

Ezt olyan berendezések hozzáadásához használhatja, mint egy erősítő vagy mélynyomó.

- o "Subwoofer csatlakoztatása" (v 18. oldal)
- o "Előerősítő vagy végerősítő csatlakoztatása" (v 21. o.)



o Ha mélysugárzót csatlakoztat, olvassa el a mélysugárzó használati utasítását is.

### G Teljesítményerősítő csatlakozók (POWER AMP IN)

Előerősítő csatlakoztatására szolgál, ha a készüléket végerősítőként használják. (v 21. o.)

### H Távirányító bemeneti/kimeneti csatlakozók (REMOTE CONTROL) A

távirányító funkcióval kompatibilis Marantz audioeszközhöz való csatlakoztatásra szolgál. (v 22. oldal)

### I EXTERNAL/INTERNAL kapcsoló

Fordítsa ezt a kapcsolót "EXTERNAL" állásba, hogy a készüléket a távirányítóval a távirányító csatlakoztatásával a készülékhez csatlakoztatott audioeszközre irányítva működtesse. (v 22. oldal)

## Távírányító egység

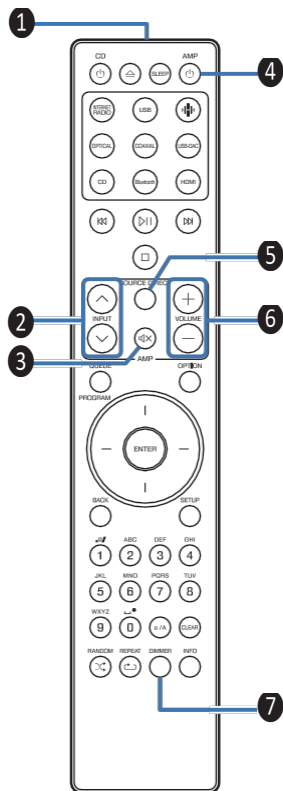

A készülékhez mellékelte távirányítóval egy Marantz Network CD-lejátszó vezérelhető.

o "Hálózati CD-lejátszó működése" (v 11. o.)

## ■ A készülék működtetése

### 1 Távvezérlő jeladó

Ez továbbítja a távvezérlő egység jeleit. (v 5. oldal)

### B INPUT gombok (ml)

Ez választja ki a bemeneti forrást. (v 27. oldal)

### 6 Némító gomb

Ez elnémítja a kimeneti hangot. (v 28. o.)

### D Táp (AMP X) gomb

o Ez a készülék be- és kikapcsolása (készületi állapot). (v 26. o.)

o Az automatikus készületi üzemmód be/ki kapcsolása. (v 32. oldal)

### E SOURCE DIRECT gomb

Ez kapcsolja be/kikapcsolja a forrás közvetlen üzemmódot. (v 28. o.)

### F VOLUME gombok (nem)

Ezek a hangerőszintet állítják be. (v 27. o.)

### G DIMMER gomb

Állítsa be a készülék kijelzőjének fényerejét. (v 31. o.)

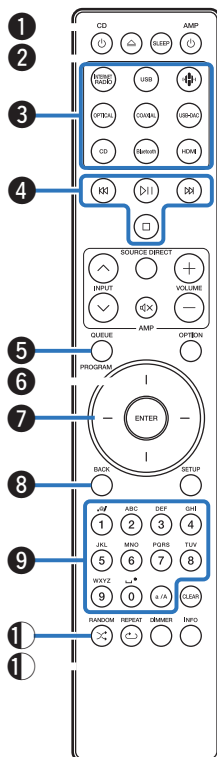

## ■ Hálózati CD-lejátszó működése

Egy Marantz Network CD-lejátszó működtethető.

**1 Tápfeszültség (CD X) gomb**

**B Lemeztálca nyitó/záró gomb (q)**

**6 Bemeneti forrás kiválasztó gombok**

**D Rendszer gombok**

**E QUEUEUE gomb PROGRAM gomb**

**F ENTER gomb**

**G kurzor gombok**

**H BACK gomb**

**I Szám-/betűgombok (0 - 9, a/A)**

**4 RANDOM gomb (s)**

**K REPEAT gomb (r)**

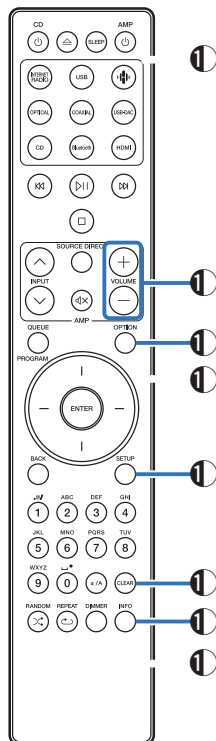

**L SLEEP gomb**

**M VOLUME gombok (nem)**

**N OPTION gomb**

**O Némítő gomb =**

**P SETUP gomb**

**Q CLEAR gomb**

**R Információ gomb (INFO)**

**S DIMMER gomb**



o Előfordulhat, hogy a távirányító nem működik egyes termékekkel.

o c és e csak akkor működik, ha a távirányító kódja a Hálózati CD-lejátszóra van beállítva.  
üzem mód. Lásd a Marantz hálózati CD-lejátszójának használati utasítását.  
a részletekért.

## ■ Tartalomjegyzék





Hangszórók csatlakoztatása	14
Lejátszóeszköz csatlakoztatása	19
Felvevőkészülék csatlakoztatása	20
Előerősítő vagy végerősítő csatlakoztatása	21
Távvezérlő csatlakozóval rendelkező eszközök csatlakoztatása	22
A tápkábel csatlakoztatása	24

### MEGJ

- 0 **FIGYELJÉSEN** csatlakoztassa a tápkábelt, amíg minden csatlakoztatás be nem fejeződött.
- 0 **FIGYELJÉSEN** kösse össze a tápkábeleket a csatlakozókábelekkel. Ez zűgást vagy zajt okozhat.

## ■ Csatlakozásokhoz használt kábelek

Biztosítsa a szükséges kábeleket a csatlakoztatni kívánt eszközöknek megfelelően.

Hangszóró kábel	
Subwoofer kábel	
Audiókábel	
Távoli csatlakozó kábel	

# Hangszórók csatlakoztatása

## MEGJ

## EGYZÉ

### S

- 0 A hangszórók csatlakoztatása előtt húzza ki a készülék hálózati csatlakozóját a konnektorból.
- 0 Csatlakoztassa úgy, hogy a hangszórókábel magvezetékei ne álljanak ki a hangszóró csatlakozóból. A védelmi áramkör aktiválódhat, ha a magvezetékek hozzáérnek a hátlaphoz, vagy ha a + és - oldal egymáshoz ér. ("Védőáramkör" (v. 44. o.))
- 0 Soha ne érintse meg a hangszóró csatlakozókat, amíg a tápkábel be van kötve. Ellenkező esetben áramütés következhet be.
- 0 Használjon olyan hangszórókat, amelyek impedanciája az alábbiakban

A készülékben használt hangszóró csatlakozók	Csatlakoztatott hangszórók száma	Hangszóró impedancia
<b>ELŐADÓ A (Standard csatlakozás)</b>	2 (egy készlet)	4 - 16 $\Omega$ /ohm
<b>B ELŐADÓ B</b>	2 (egy készlet)	4 - 16 $\Omega$ /ohm
<b>A és B beszélők</b>	4 (két készlet)	8 - 16 $\Omega$ /ohm
<b>A és B beszélők (Kétvezetékes csatlakozás)</b>	2 (egy készlet)	4 - 16 $\Omega$ /ohm

## ■ A hangszórókábelek csatlakoztatása

Gondosan ellenőrizze a készülékhez csatlakoztatott hangszórók bal (L) és jobb (R) csatornáját, valamint + (piros) és - (fehér) polaritását, és győződjön meg róla, hogy a csatornákat és a polaritást helyesen csatlakoztatta.

### 1

**Húzza le a hangszórókábel végéről kb. 10 mm burkolatot, majd vagy csavarja szorosan össze a maghuzalt, vagy zárja le.**



**A hangszóró csatlakozóját az óramutató járásával ellentétes irányban elforgatva lazítsa meg.**

### 2



### 3

**Helyezze be a hangszórókábel sodronykábelét a hangszórócsatlakozóba.**

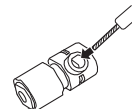

**4 Fordítsa el a hangszóró csatlakozóját az óramutató járásával megegyező irányba, hogy meghúzza.**

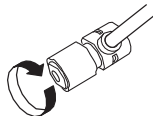

**Spade füles csatlakozó**

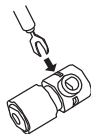

## A/B hangszóró csatlakoztatása

Ez a készülék két hangszórócsatlakozóval van felszerelve (SPEAKER A és SPEAKER B). Mindkét csatlakozóhoz egy-egy hangszóró csatlakoztatható, és összesen két hangszóró csatlakoztatható.

A SPEAKERS A és SPEAKERS B csatlakozókon ugyanaz a jel kerül kimenetre.

Ha csak egy hangszórót szeretne csatlakoztatni, használja a SPEAKERS A vagy a SPEAKERS B csatlakozókat.

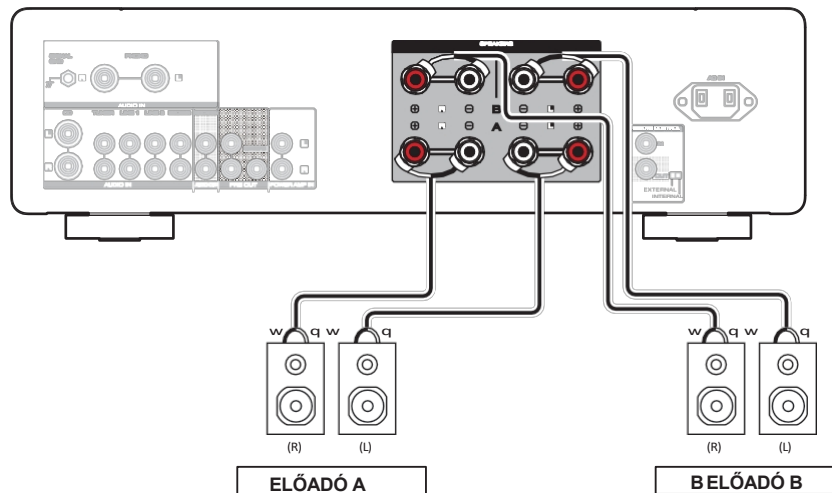

## Kétvezetékes csatlakozás

Ez a csatlakozás korlátozza a magas hangszugárzók (magas hangszórók) és a mély hangszugárzók (mélysugárzók) közötti jelinterferencia hatásait, lehetővé téve a kiváló minőségű lejátszást.

Kétvezetékes hangszórókkal történő kétvezetékes csatlakoztatás esetén a közép- és magas tartományú csatlakozókat a SPEAKERS B (vagy SPEAKERS A), a mély tartományú csatlakozókat pedig a SPEAKERS A (vagy SPEAKERS B) hangszórókhöz csatlakoztassa.

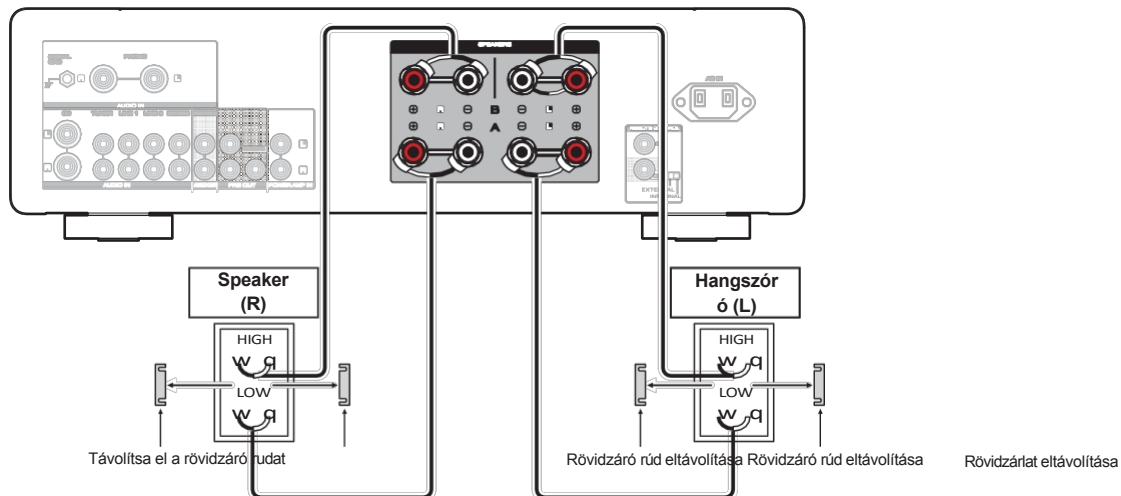

## Subwoofer csatlakozás

Használjon mélynyomó kábelt a mélynyomó csatlakoztatásához.

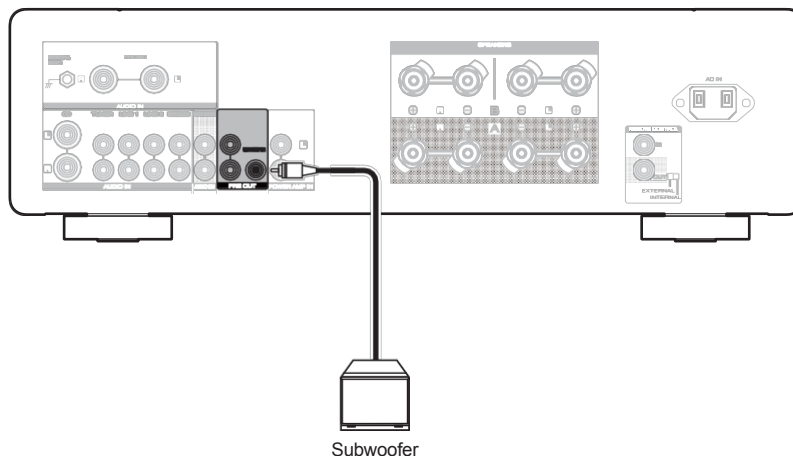

- 0 A mélynyomó hangereje az A hangszóró hangerejéhez van kötve.
- 0 Ez a készülék nem ad ki hangot a mélysugárzóra, ha nem a SPEAKERS A csatlakozóról történő hangkimenetre van beállítva. (v 27. oldal)

## Lejátszóeszköz csatlakoztatása

A készülékhez lemezjátszók, hangolók, Blu-ray lemezjátszók, hálózati audiólejátszók és CD-lejátszók csatlakoztathatók.

Ez a készülék kompatibilis a mozgó mágneses (MM) fonókazettával felszerelt lemezjátszókkal. Ha alacsony kimeneti teljesítményű mozgó tekercses (MC) magnókazettával ellátott lemezjátszóhoz csatlakoztatja, használjon a kereskedelemben kapható MC fejerősítőt vagy felfokozó transzformátort. Ha a készülék bemeneti forrását "PHONO"-ra állítja, és véletlenül megnöveli a hangerőt anélkül, hogy lemezjátszó lenne csatlakoztatva, zúgó hangot hallhat a hangszórókból.

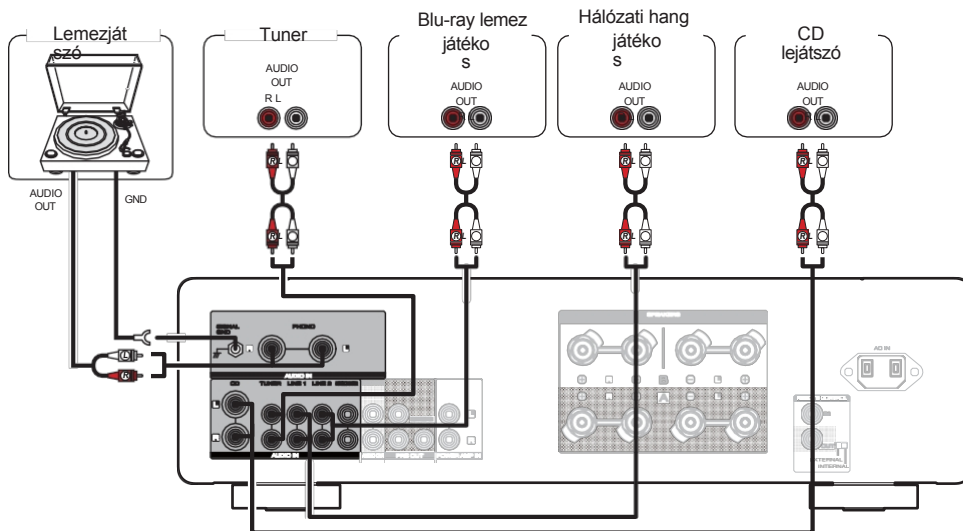

### MEGJ EGYZÉ S

- 0 A készülék földelési csatlakozója (SIGNAL GND) nem biztonsági földelési célokat szolgál. Ha ezt a csatlakozót nagy zaj esetén csatlakoztatja, a zaj csökkenthető. Vegye figyelembe, hogy a lemezjátszótól függően a földelés csatlakoztatásának fordított hatása is lehet, azaz növelheti a zajt. Ebben az esetben nem szükséges a földvezeték csatlakoztatni.



- 0 A PHONO bemeneti csatlakozók rövid tűs dugóval vannak ellátva. Ezt a dugót lemezjátszó csatlakoztatásához távolítsa el. Tárolja a kivett rövid tűs dugót biztonságos helyen, hogy ne veszítse el.

## Felvevőkészülék csatlakoztatása

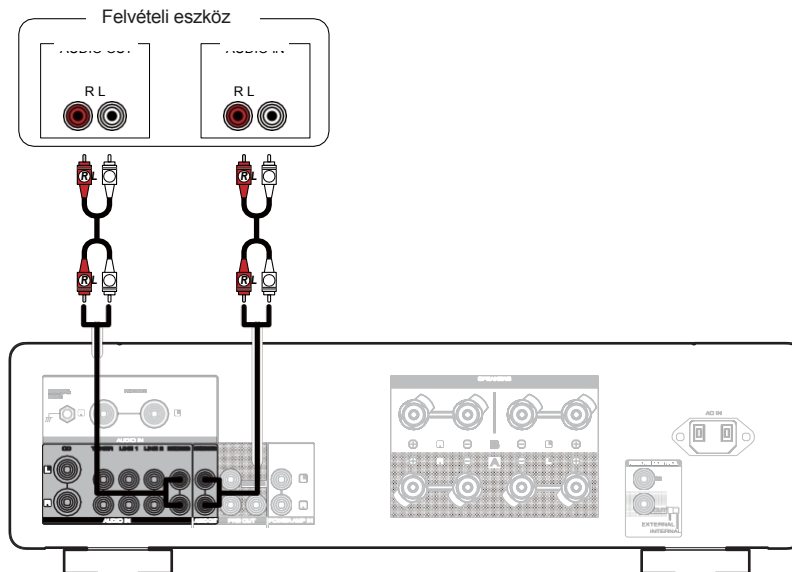

**MEGJ  
EGYZÉ  
S**

0) Soha ne dugja be a rövidzárlatot okozó tűs dugót a felvételi kimeneti csatlakozókba (AUDIO OUT RECORDER). Ellenkező esetben sérülések keletkezhetnek.

## Előerősítő vagy végerősítő csatlakoztatása

Csatlakoztasson egy teljesítményerősítőt a készülékhez, ha előerősítőként szeretné használni, vagy csatlakoztasson egy előerősítőt a készülékhez, ha teljesítményerősítőként szeretné használni.

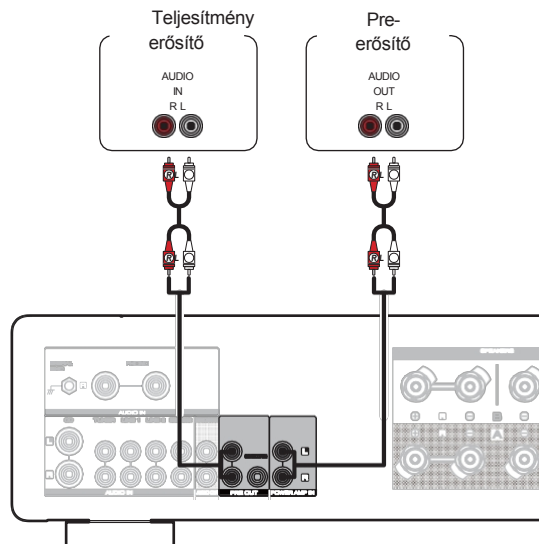

0 Ha előerősítőt csatlakoztat, és ezt a készüléket végerősítőként használja, a bemeneti forrást állítsa "PWR AMP"-re. (v 29. o.)

0 Ez a készülék nem adja ki az audiojelet a PRE OUT csatlakozókból, ha a hangszórókimenet beállítása ki van kapcsolva.

0 A PRE OUT csatlakozókból érkező hangjel hangereje a hangszórók A/B hangerejéhez van kapcsolva.

MEGJ  
EGYZÉ

Előlap

Hátsó  
panel

Távírányító  
egy

21

Index



## Távvezérlő csatlakozóval rendelkező eszközök csatlakoztatása

### Műveletek elvégzése RC segítségével ezen az egységen vizuális kapcsolat nélkül

Külső IR-vevő csatlakoztatható a TÁVVEZÉRLŐ csatlakozókhoz, hogy a mellékelt távirányítóval vizuális kapcsolat nélkül végezzen műveleteket ezen a készüléken. Erre akkor lehet szükség, ha a készülék egy szekrényben vagy sarokban van elrejtve, így nem tud közvetlenül a távirányítóval a készülékre mutatni.

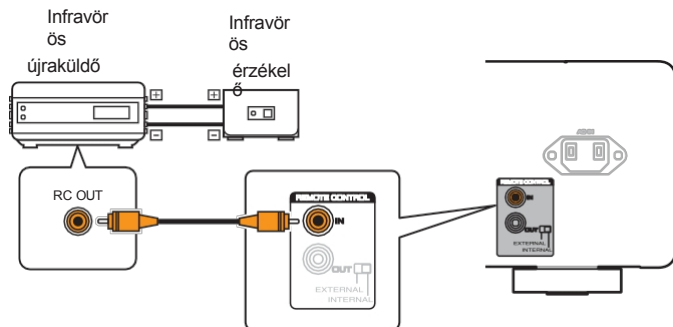

### Marantz audioeszközök távoli csatlakoztatása

A távvezérlő jeleket egyszerűen úgy továbbíthatja, hogy egy Marantz audioeszközt csatlakoztat a REMOTE CONTROL IN/OUT csatlakozókhoz a készülékhez mellékelt távvezérlő csatlakozókábellel.

Állítsa be az EXTERNAL/INTERNAL kapcsolót a készülék hátlapján és a csatlakoztatott eszközön az alábbiak szerint.

- Állítsa a készülék EXTERNALIS/INTERNÁLIS kapcsolóját "EXTERNALIS" állásba.
- Állítsa a csatlakoztatott eszköz EXTERNAL/INTERNAL kapcsolóját "INTERNAL" állásba.

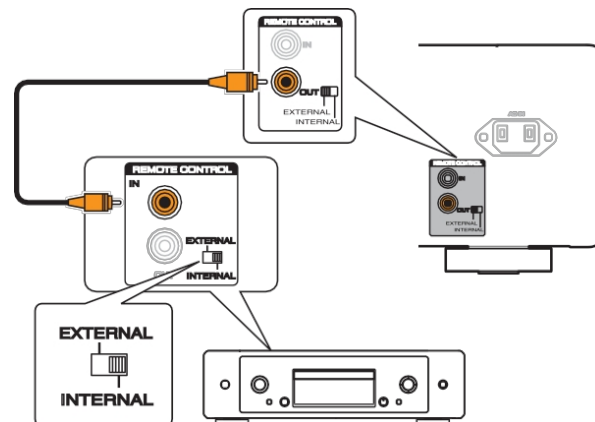



- 0 Ez a beállítás letiltja a készülék távérzékelős vételét.
- 0 A készülék működtetéséhez irányítsa a távirányítót a Marantz audioeszköz távérzékelőjére.
- 0 Ha ezt a készüléket önmagában, Marantz audioeszköz csatlakoztatása nélkül szeretné használni, állítsa a kapcsolót "INTERNAL" állásba.



## A tápkábel csatlakoztatása

Az összes csatlakoztatás befejezése után dugja be a hálózati dugót a konnektorba.

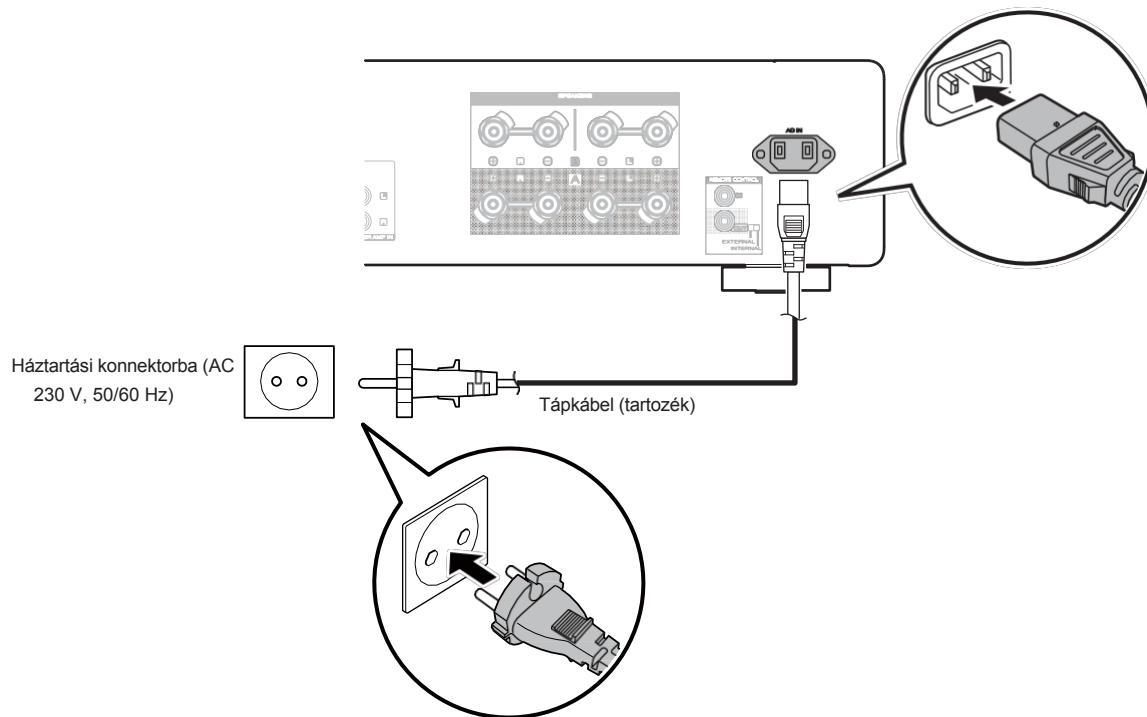

## ■ Tartalomjegyzék

A készülék bekapcsolása	26
A készülék készenléti állapotba kapcsolása	26
A hangszórók kiválasztása a hangkimenethez	27
A bemeneti forrás kiválasztása	27
A hangerő beállítása	27
A hang ideiglenes kikapcsolása (némítás)	28
A hangszín és az egyensúly beállítása	28
Lejátszás közvetlen forrás módban	28
CD-k lejátszása	28
A készülék teljesítményerősítőként való használata	29
Felvétel	29



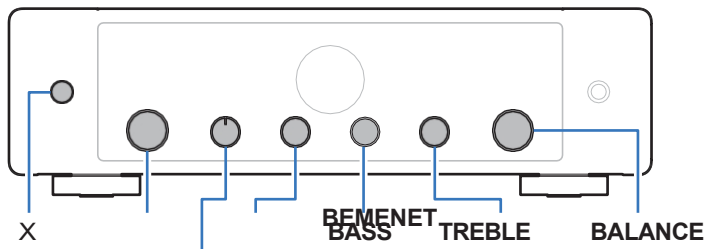
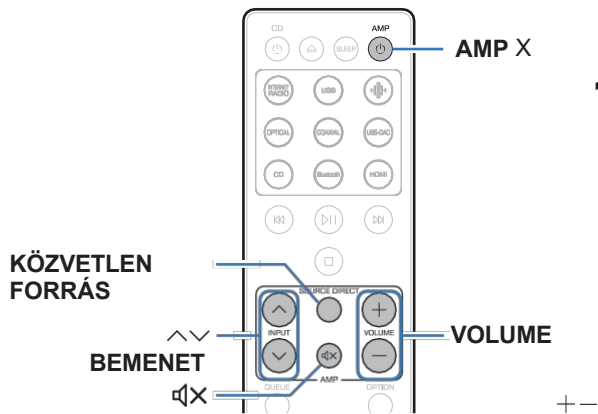

## A készülék bekapcsolása

- 1 **Nyomja meg az AMP X gombot a készülék bekapcsolásához.**  
A kijelző bekapcsol.



0 A főegységen az X gomb megnyomásával is bekapcsolhatja a készüléket készenléti üzemmódból.

## A készülék készenléti állapotba kapcsolása

- 1 **Nyomja meg az AMP X gombot.**  
A készülék készenléti üzemmódba kapcsol.

### MEGJ EGYZÉ S

- 0 Az áramkörök egy részének áramellátása akkor is folytatódik, ha a tápegység készenléti üzemmódban van. Ha hosszabb időre elhagyja otthonát, vagy nyaralni megy, húzza ki a tápkábelt a konnektorból.

## A hangszórók kiválasztása a hangkimenethez

1

A főegység **SPEAKERS** választógombját elforgatva válassza ki a lejátszáshoz használandó hangszórórendszert.

**ELŐADÓ A**

(Alapértelmezett):

Csak az A hangszórók hangkimenete.

**B:**

Csak a B hangszórók hangkimenete.

**BESZÉLŐK A+B:**

Az A és a B hangszórók hangkimenete.

**KIKAPCSOLT HANGSZÓRÓK:**

A hangszórók nem adnak ki hangot.

## A bemeneti forrás kiválasztása

1 Használja az **INPUT** ml gombot a lejátszandó bemeneti forrás kiválasztásához.



A kiválasztott bemeneti forrás megjelenik a kijelzőn.

0 A bemeneti forrást a főegység INPUT választójának elforgatásával is kiválaszhatja.

## A hangerő beállítása

1 **A** hangerő beállításához használja a **VOLUME** no gombot.

A kijelzőn megjelenik a hangerőszint.



0 A főegységen a VOLUME elforgatásával is beállíthatja a hangerőt.

## A hang ideiglenes kikapcsolása (némítás)

### 1 Press :

A kijelzőn megjelenik a "Mute" (némítás) felirat.



0 A némítás megszüntetéséhez vagy állítsa be a hangerőt, vagy nyomja meg újra a gombot.

## A hangszín és az egyensúly beállítása

### 1 A hangszín és az egyensúly beállításához forgassa el a BASS, TREBLE és BALANCE gombokat a főegységen.



0 A BASS, TREBLE és BALANCE nem állítható, ha ez a készülék közvetlen forrás üzemmódban van. Nyomja meg a SOURCE DIRECT gombot a távirányítón a forrás közvetlen üzemmód kikapcsolásához.

## Lejátszás közvetlen forrás módban

A jel nem halad át a hangszínszabályozó áramkörökön (BASS, TREBLE és BALANCE), ami jobb hangminőségű lejátszást eredményez.

### 1 Nyomja meg a SOURCE DIRECT gombot a közvetlen

forrás üzemmód bekapcsolásához.

A kijelzőn megjelenik a "SOURCE DIRECT" felirat.

## CD-k lejátszása

Ez a szakasz egy CD-ről történő lejátszást használ példaként.

### 1 Nyomja meg az AMP X gombot a készülék

bekapcsolásához.

### 2 Váltson a bemeneti forrást az INPUT ml segítségével a "CD"-re.

A kijelzőn megjelenik a "CD" felirat.

### 3 A CD lejátszása.

### 4 A hangerő beállításához használja a VOLUME no gombot.

## A készülék teljesítményerősítőként való használata

Ha előerősítőt csatlakoztat, és ezt a készüléket végerősítőként használja, kapcsolja a készülék bemeneti forrását "PWR AMP"-re.

### 1 A főegységen lévő INPUT választót elforgatva állítsa a bemeneti forrást "PWR AMP" állásba.

A kijelzőn megjelenik a "PWR AMP" felirat.



- 0 Ha a bemeneti forrás a "PWR AMP", a hangerő, az egyensúly és a hangszín beállítása nincs hatással. Állítsa be ezeket a beállításokat az előerősítőn.
- 0 Ha a távirányító kódbeállítása "AMP1" (alapértelmezett), a távirányítón lévő INPUT ml nem használható a bemeneti forrás "PWR AMP" üzemmódra való átkapcsolására vagy a "PWR AMP" üzemmódról egy másik bemeneti forrásra való átkapcsolásra. A távvezérlő műveletek elvégzéséhez módosítsa a távvezérlő kód beállítását "AMP2" vagy "AMP3" értékre. (✓ 33. oldal)

#### MEGJ

#### EGYZÉ

#### S

- 0 Ha a bemeneti forrás a "PWR AMP", a főegység maximális hangerővel ad ki. Ellenőrizze a bemeneti eszköz kimeneti szintjét lejátszás előtt, és ennek megfelelően állítsa be a hangerőt.

## Felvétel

Az ebbe a készülékbe bevitt hangjelek kimenetként egy külső hangrögzítő eszközre is továbbíthatók. Ha hangot rögzít egy ehhez az egységhez csatlakoztatott lejátszó eszközzel, a hangot úgy lehet rögzíteni, hogy a lejátszó eszköz még mindig ehhez az egységhez van csatlakoztatva.

### 1 Nyomja meg az AMP X gombot a készülék

### 2 kapcsolásához.

**Az INPUT ml funkcióval váltson arra a bemeneti forrásra, amelyről felvételt szeretne készíteni.**

A kiválasztott bemeneti forrás megjelenik a kijelzőn.

### 3 A felvétel elindul.

0 A műveletekkel kapcsolatos információkért lásd a készülék használati útmutatóját. rögzítő eszköz.



## ■ Tartalomjegyzék

A kijelző fényerejének beállítása	31
Az automatikus készenléti üzemmód beállítása	32
Távvezérlő kódok beállítása	33



## A kijelző fényerejének beállítása

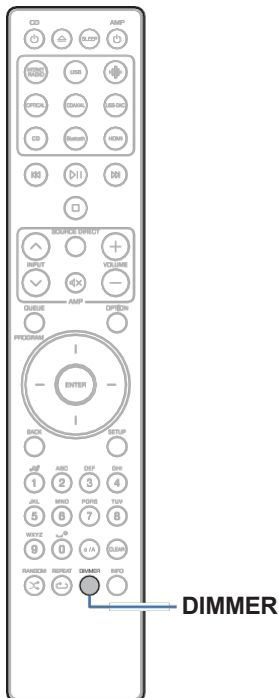

A kijelző fényereje négy fokozat között állítható. A kijelző kikapcsolása csökkenti a hangminőséget befolyásoló zajforrást, így jobb hangminőségű lejátszást tesz lehetővé.

### 1 Nyomja meg a DIMMER gombot.

○ A kijelző fényereje a gomb megnyomásakor minden alkalommal változik.  
nyomott.



- Ha a gombok működtetése a kijelző kikapcsolt állapotában történik, az információk ideiglenesen a legvilágosabb beállítással jelennek meg.
- A kijelző fényereje alapértelmezés szerint a legvilágosabbra van állítva.
- DIMMER a Marantz Network CD-lejátszó CD 50n (nem tartozék) készülékkel is működik, így a fényereje ezzel a készülékkel együtt használva egyidejűleg is beállítható. Ha a készülékeknek különböző fényerő beállításai vannak, tartsa lenyomva a DIMMER gombot 5 másodpercig vagy hosszabb ideig, és állítsa be, miután mindkettő a legvilágosabb beállításon van.

## Az automatikus készenléti üzem mód beállítása

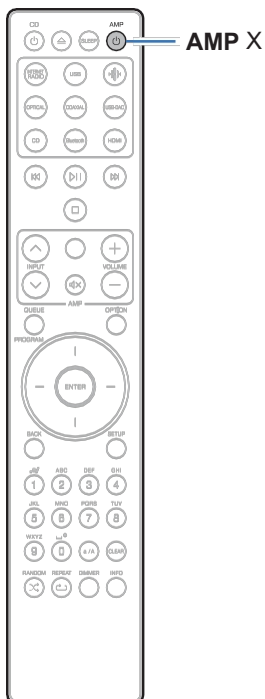

Beállíthatja, hogy a készülék automatikusan készenléti üzemmódba kapcsoljon, ha a készüléket 15 percig nem kezeli, amikor nincs hangbemenet (automatikus készenléti üzemmód).

Az automatikus készenléti üzemmód alapértelmezés szerint be van kapcsolva.

**1**

**Tartsa lenyomva az AMP X gombot legalább 5 másodpercig a be- és kikapcsoláshoz.**

A kijelzőn megjelenik az "Auto STBY On" vagy az "Auto STBY Off".

## Távvezérlő kódok beállítása

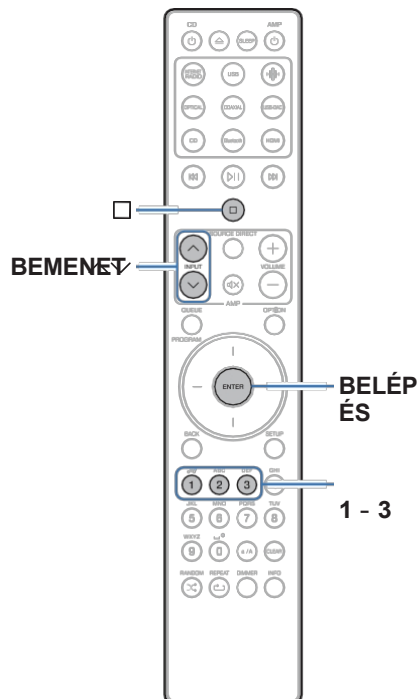

A távirányító kódok beállítása a készülék és a mellékelt távirányító között történik. A háromféle távirányító kód közül választhat egyet, és a távirányítót akkor lehet használni a készülék vezérlésére, ha ugyanazt a távirányító kódot használja. Ha három ilyen egységet használ ugyanabban a helyiségben, mindhárom egységet egyszerre lehet vezérelni egy távirányítóval az alapértelmezett beállítások mellett. Ha egy egység és a távirányító között egyedi távirányító kódokat állít be, a távirányítóval csak azt az egységet lehet vezérelni, amelyik ugyanezzel a távirányító kóddal rendelkezik.

A távvezérlő kódok beállítása után feltétlenül ellenőrizze az egyes egységek működését.

Az alapértelmezett beállítás az "AMP1".



- Ha a távirányító kódjának beállítása "AMP1", akkor a készülék bemeneti forrása nem kapcsolható "PWR AMP" értékre a távirányító INPUT **MI funkciójával**. A távirányítóval történő kapcsoláshoz módosítsa a távirányító kódbeállítását "AMP2" vagy "AMP3" értékre.
- Állítsa a távirányító kábelét "AMP 1" állásba, ha ezt a készüléket egy Marantz hálózati CD-lejátszóról vagy más, távirányító csatlakozókábelrel ehhez a készülékhez csatlakoztatott eszközről vezérli. (✓ 22. oldal)

## A távirányító kódjainak beállítása a távirányítóhoz

### ■ A távirányító kódjainak AMP1, AMP2 vagy AMP3 beállítása

#### 1 Tartsa lenyomva az **i** és az **1, 2** vagy **3** gombok valamelyikét több mint **5** másodpercig.

- o Állítsa be a távirányító kódját AMP1, AMP2 vagy AMP3 értékre a kiválasztott számgombnak megfelelően.

#### MEGJ

#### EGYZÉ

#### S

- o A távirányító kódjai visszatérnek az alapértelmezett beállításokra, ha az elemeket kiveszik. Az elemek cseréje után állítsa be újra a távirányító kódjait.

## Távirányító kódok beállítása a főegységhez

#### 1 Mutasson a távirányítóval, amelyhez a távirányító kódját beállítottuk, a főegységre, majd nyomja meg az **i** és az **ENTER** gombot.

- o Amikor a főegység távvezérlő kódjának beállítása befejeződött, a kijelzőn megjelenik a beállított távvezérlő kód (AMP 1-3).

## ■ Tartalomjegyzék

### Tippek

Magam akarom beállítani a hangszínt	36
Az eredeti hangzáshoz hű hanglejátszást akarok	36
Ki akarom kapcsolni a kijelzőt	36
Bi-wiring kompatibilis hangszórókat szeretnék használni	36
Marantz Network CD-lejátszót szeretnék működtetni a távirányítóval ennek az egységnek a vezérlése	36
Ezt a készüléket erősítőként szeretném használni.	36
Ezt a készüléket előerősítőként szeretném használni.	36
Egynél több egységet szeretnék használni egy helyen	36

### Hibaelhárítás

A tápegység nem kapcsol be / A tápegység kikapcsol.	38
A műveletek nem végezhetőek el a távirányítóval	40
A készülék kijelzője nem mutat semmit	41
Nem jön ki hang	41
A kívánt hang nem jön ki	42
A hang megszakad vagy zaj keletkezik	43

# Tippek

---

## **Magam akarom beállítani a hangszínt**

0 A BASS, TREBLE és BALANCE gombokkal a kívánt hangzást állíthatja be. (v 28. o.)

## **Az eredeti hangzáshoz hí hanglejátszást akarok**

0 A forrás közvetlen üzemmódjának bekapcsolása. (v 28. o.)

## **Ki akarom kapcsolni a kijelzőt**

0 Nyomja meg a DIMMER gombot a kijelző kikapcsolásához. (v 31. o.)

## **Bi-wiring kompatibilis hangszórókat szeretnék használni**

0 Ez a készülék kompatibilis a kétvezetékes csatlakozásokkal. Élvezze a kiváló minőségű lejátszást a bi-wiring csatlakozások használatával. (v 17. o.)

## **Egy Marantz hálózati CD-lejátszót szeretnék működtetni a készülék távirányítójával.**

0 A Marantz hálózati CD-lejátszók a készülék távirányítójával is működtethetők. Lásd a hálózati CD-lejátszók használati utasításait is. **(v 11. o.)**

## **Ezt a készüléket erősítőként szeretném használni.**

0 Csatlakoztasson egy előerősítőt a készülék POWER AMP IN csatlakozóihoz, és kapcsolja a bemeneti forrást "PWR AMP" állásba. (v 21. oldal)

## **Ezt a készüléket előerősítőként szeretném használni.**

0 Csatlakoztasson egy végerősítőt a készülék PRE OUT csatlakozóihoz. (v 21. oldal)

## **Egynél több egységet szeretnék használni egy helyen**

0 Egyedi távirányító kódok beállítása minden egyes készülék és távirányító kombinációhoz. (v 33. o.)

## Hibaelhárítás

---

Ha probléma merülne fel, először ellenőrizze a következőket:

- 1. Helyesek a csatlakozások?**
- 2. A készüléket a használati útmutatóban leírtak szerint üzemeltetik?**
- 3. A többi eszköz megfelelően működik?**

Ha ez a készülék nem működik megfelelően, ellenőrizze az ebben a szakaszban található megfelelő tüneteket.

Ha a tünetek nem egyeznek az itt leírtakkal, forduljon a kereskedőhöz, mivel a készülék hibája is lehet. Ebben az esetben azonnal kapcsolja ki a készüléket, és forduljon ahhoz a bolthoz, ahol ezt a készüléket vásárolta.



## A tápegység nem kapcsol be / A tápegység kikapcsol.

### A tápellátás nincs bekapcsolva.

- Ellenőrizze, hogy a hálózati csatlakozó megfelelően van-e behelyezve a hálózati csatlakozóba. (v 24. o.)
- Ez a készülék készenléti üzemmódban van. Nyomja meg a készülék X gombját vagy a távirányító AMP X gombját. (v 26. oldal)

### A készülék automatikusan kikapcsol.

- Az automatikus készenléti üzemmód be van kapcsolva. Ha kb. 15 perc telik el úgy, hogy nincs hangbemenet, és nem történik semmilyen művelet a készüléken, a készülék automatikusan készenléti üzemmódba lép. Az automatikus készenléti üzemmód kikapcsolásához nyomja meg az AMP X gombot legalább 5 másodpercig. (✓ 32. oldal)
- Ha ez a készülék és egy, a tápellátás szinkronizálása funkcióval kompatibilis Marantz audioeszköz távoli csatlakozókábel segítségével van csatlakoztatva, akkor ennek a készüléknek a tápellátása a készülékhez csatlakoztatott készülék kikapcsolásával szinkronban kikapcsol (készenléti állapot). (✓ 22. oldal)

### A tápellátás kikapcsol, és a védőáramkör jelzője egy hosszú és két rövid villogást mutat narancssárga színben.

- Állítsa le a lejátszást a lejátszóeszközön, majd kapcsolja ki és újra be a készüléket.
- Ha a probléma nem oldódik meg a készülék ki- és bekapcsolásával, akkor a készülék erősítő áramköre meghibásodott. Húzza ki a tápkábelt, és lépjen kapcsolatba ügyfélszolgálati központunkkal.

### A tápellátás kikapcsol, és a védőáramkör jelzője egy hosszú és három rövid villogást mutat narancssárga színben.

- A készülék tápáramköre meghibásodott. Húzza ki a tápkábelt, és lépjen kapcsolatba ügyfélszolgálati központunkkal.



**A tápellátás kikapcsol, és a védőkör jelzője egy hosszú és négy rövid villogást mutat narancssárga színben.**

- A védelmi áramkör a készülékben bekövetkezett hőmérséklet-emelkedés miatt aktiválódott. Kapcsolja ki a készüléket, várjon körülbelül egy órát, amíg ez a készülék kellőképpen lehűl, majd kapcsolja be újra.
- Kérjük, helyezze vissza a készüléket olyan helyre, ahol jó a szellőzés.
- Állítsa le a lejátszást a lejátszóeszközön, majd kapcsolja ki és újra be a készüléket.

**A tápellátás kikapcsol, és a védőáramkör jelzője egy hosszú és öt rövid villogást mutat narancssárga színben.**

- Ellenőrizze a hangszórók csatlakoztatását. A védelmi áramkör aktiválódhatott, mert a hangszórókábel magvezetékei érintkeztek egymással, vagy egy magvezeték kivált a csatlakozóból, és érintkezett a készülék hátlapjával. A tápkábel kihúzása után tegyen korrekciós intézkedéseket, például csavarja vissza határozottan a maghuzalt, vagy vigyázzon a csatlakozóra, majd csatlakoztassa újra a vezetéket. (v 14. o.)
- Állítsa le a lejátszást a lejátszóeszközön, majd kapcsolja ki és újra be a készüléket.
- Ha a probléma nem oldódik meg a készülék ki- és bekapcsolásával, akkor a készülék erősítő áramköre vagy tápáramköre hibásodott meg. Húzza ki a tápkábelt, és lépjen kapcsolatba ügyfélszolgálati központunkkal.



## A műveletek nem végezhetők el a távirányítóval

### A műveletek nem végezhetők el a távirányítón keresztül.

- Az akkumulátorok elhasználódtak. Cserélje ki új elemekre. (v 5. o.)
- A távvezérlő egységet a készüléktől kb. 7 m távolságon belül és 30°-os szögben kell működtetni. (v 5. o.)
- Távoltson el minden akadályt a készülék és a távvezérlő egység között.
- Helyezze be az elemeket a megfelelő irányba, ellenőrizve a q és w jeleket. (v 5. o.)
- A készülék távirányító érzékelője erős fénynek van kitéve (közvetlen napfény, inverter típusú fénycsöves fény stb.). Vigye a készüléket olyan helyre, ahol a távirányító érzékelője nincs kitéve erős fénynek.
- 3D-s videokészülék használata esetén előfordulhat, hogy a készülék távirányítója nem működik az egységek (például a TV és a 3D-s szemüveg) közötti infravörös kommunikáció hatásai miatt. Ebben az esetben állítsa be a 3D kommunikációs funkcióval rendelkező egységek irányát és távolságát, hogy azok ne befolyásolják az ezen egység távirányító egységének működését.
- A távvezérlőn lévő hangerőgombok (VOLUME no és = távvezérlési kódja a Marantz Network CD-lejátszó működtetésére szolgáló üzemmódra van beállítva. Ha a készülék hangerejét nem lehet a távirányítóval beállítani, tartsa lenyomva az ENTER és az 1-es gombot együtt legalább 5 másodpercig, hogy a távirányító kódját AMP üzemmódra módosítsa.
- Ha a távirányító kódbeállítása "AMP1" (alapértelmezett), a távirányító INPUT ml gombjai nem használhatók a bemeneti forrás "PWR AMP"-re történő átkapcsolására vagy a "PWR AMP"-ről egy másik bemeneti forrásra történő átkapcsolásra. A távirányítóval végzett műveletekhez módosítsa a távirányító kódbeállítást "AMP2" vagy "AMP3" értékre. (✓ 33. oldal)
- A távirányító kódja a készülék és a távirányító között eltérő. Állítsa ezt a készüléket és a távirányítót azonos távirányító kódra. (✓ 33. o.)
- Ha ezt a készüléket önállóan használja, állítsa a kapcsolót INTERNÁLIS állásba. (v 22. oldal)



## A készülék kijelzője nem mutat semmit

### A kijelző ki van kapcsolva.

- 0 Nyomja meg a DIMMER gombot, és változtassa meg a beállítást a kikapcsoláson kívül másra. (v 31. o.)

## Nem jön ki hang

### A hangszórókból nem jön ki hang.

- 0 Ellenőrizze az összes eszköz csatlakoztatását. (v 13. o.)
- 0 Tegye be a csatlakozókábeleket egészen befelé.
- 0 Ellenőrizze, hogy a bemeneti és kimeneti csatlakozók nincsenek-e fordítva csatlakoztatva.
- 0 Ellenőrizze a kábelek sérülését.
- 0 Ellenőrizze, hogy a hangszórókábelek megfelelően vannak-e csatlakoztatva. Ellenőrizze, hogy a kábelmag huzalok érintkeznek-e a hangszórókapcsok fémrészével. (v 14. o.)
- 0 Szorosan húzza meg a hangszóró csatlakozókat. Ellenőrizze a hangszóró csatlakozók lazaságát. (v 14. o.)
- 0 Ellenőrizze, hogy a megfelelő bemeneti forrás van-e kiválasztva. (v 27. o.)
- 0 A hangerő a minimális szintre van állítva. Állítsa a hangerőt megfelelő szintre. (v 27. o.)
- 0 A némítási üzemmód megszüntetése. (v 28. o.)
- 0 Győződjön meg róla, hogy a hangkimenetet adó hangszórók beállításai megfelelőek. (v 27. o.)

## A kívánt hang nem jön ki

### Egy adott hangszóróból nem jön ki hang.

- Ellenőrizze, hogy a hangszórókábelek megfelelően vannak-e csatlakoztatva. (v 14. o.)
- Állítsa be a BALANCE szabályozógombot. (v 28. o.)

### A mélynyomóból nem jön hang.

- Ellenőrizze a mélynyomó csatlakozásait. (v 18. o.)
- Kapcsolja be a mélynyomó tápellátását.

### A BASS, TREBLE és BALANCE gombok beállításai nem érvényesülnek.

- Nyomja meg a SOURCE DIRECT gombot a Source Direct mód kikapcsolásához. (v 28. o.)

### A sztereó hang bal és jobb oldala felcserélődik.

- Ellenőrizze, hogy a bal és a jobb hangszóró a megfelelő hangszórócsatlakozókhoz van-e csatlakoztatva. (v 16. o.)

### A PRE OUT csatlakozókhoz csatlakoztatott végerősítőből nem megfelelően adódik ki a hang.

- Ellenőrizze a teljesítményerősítő csatlakozásait. (v 21. o.)
- A hangjel nem kerül kimenetre a PRE OUT csatlakozókból, ha a hangszórókimenet beállítása ki van kapcsolva. Állítsa be a hangszórók A/B kimenetét. (v 27. oldal)
- A PRE OUT csatlakozókból érkező hangjel hangereje a hangszórók A/B hangerejéhez van kapcsolva. Állítsa be a hangerőt a megfelelő szintre. (v 27. o.)

### A POWER AMP IN csatlakozókhoz csatlakoztatott előerősítőből nem megfelelően adódik ki a hang.

- Ellenőrizze az előerősítő csatlakozásait. (v 21. o.)
- Ellenőrizze, hogy a készülék bemeneti forrása a "PWR AMP" értékre van-e állítva. (v 27. oldal)

## A hang megszakad vagy zaj keletkezik

### Lemez lejátszásakor a hang torzul.

- Állítsa be a megfelelő tűnyomást.
- Ellenőrizze a tű hegyét.
- Cserélje ki a patront.

### Lemez lejátszásakor a hangszórókból zümmögés hallatszik.

- Ellenőrizze, hogy a lemezjátszó megfelelően van-e csatlakoztatva. (v 19. o.)
- Ha a lemezjátszó közelében TV vagy AV-berendezés van, ezek az eszközök befolyásolhatják a lejátszási hangot. A lemezjátszót a TV-től vagy más AV-berendezéstől a lehető legtávolabb helyezze el.

### Lemez lejátszásakor a hangszórókból zúgó hang hallatszik, ha a hangerő nagy. (Üvöltő jelenség)

- A lemezjátszót és a hangszórókat a lehető legtávolabb telepítse egymástól. (v 19. o.)
- A hangszórók rezgése a padlón keresztül jutnak el a lejátszóhoz. Használjon párnákat stb. a hangszórók rezgéseinek elnyelésére.

## A kifejezések magyarázata

---

### Forrás közvetlen

A forráshoz való hűségesebb lejátszás válik lehetővé, mivel a bemeneti hangjelek a hangszínszabályozó áramkörök (BASS/TREBLE/BALANCE) megkerülésével kerülnek kimenetre.

### Hangszóró impedancia

Ez egy váltakozó áramú ellenállás értéke,  $\Omega$ -ban (ohm) megadva. Nagyobb teljesítmény érhető el, ha ez az érték kisebb.

### Védőáramkör

Ez egy olyan funkció, amely megakadályozza a tápegységen belüli eszközök károsodását, ha bármilyen okból rendellenesség, például túlterhelés, túlfeszültség vagy túlmelegedés lép fel.



## Műszaki adatok

0 <b>RMS kimeneti teljesítmény (20 Hz - 20 kHz egyidejű meghajtás mindkét csatornán) :</b>	70 W x 2 (8 Ω/ohm terhelés) 100 W x 2 (4 Ω/ohm terhelés)
0 <b>Teljes harmonikus torzítás (20 Hz - 20 kHz egyidejű meghajtás a mindkét csatorna, 8 Ω/ohm terhelés) :</b>	0.02 %
0 <b>Frekvenciaválasz (CD, 1 W, 8 Ω/ohm terhelés) :</b>	5 Hz - 100 kHz ±3 dB
0 <b>Csökkenési tényező (8 Ω/ohm terhelés, 20 Hz - 20 kHz) :</b>	100 és több
0 <b>Bemeneti érzékenység/impedancia:</b>	PHONO (MM): 1,4 mV / 47 kΩ/kohm CD, TUNER, VONAL, FELVEVŐ: 185 mV/16 kΩ/kohm POWER AMP IN: 1,5 V/15 kΩ/kohm
0 <b>Kimeneti feszültség:</b>	V: PRE OUT: 1,5 V SUBWOOFER OUT: 220 mV
0 <b>Maximális megengedett PHONO bemeneti szint (1 kHz) MM :</b>	80 mV
0 <b>RIAA eltérés (20 Hz - 20 kHz) :</b>	±0,5 dB
0 <b>S/N (IHF-A, 8 Ω/ohm terhelés) :</b>	PHONO (MM): 87 dB (5 mV bemenet) CD, TUNER, VONAL, FELVEVŐ: 113 dB (névleges kimenet) POWER AMP IN: (névleges kimenet)
0 <b>Tone Control :</b>	BASS (50 Hz): ±10 dB TREBLE (15 kHz): ±10 dB
0 <b>Üzemi hőmérséklet:</b>	+5 °C - +35 °C
0 <b>Tápegység :</b>	AC 230 V, 50/60 Hz
0 <b>Energiafogyasztás :</b>	220 W
0 <b>Energiafogyasztás készenléti üzemmódban :</b>	0.3 W

A fejlesztés érdekében a specifikációk és a kialakítás előzetes értesítés nélkül változhatnak.

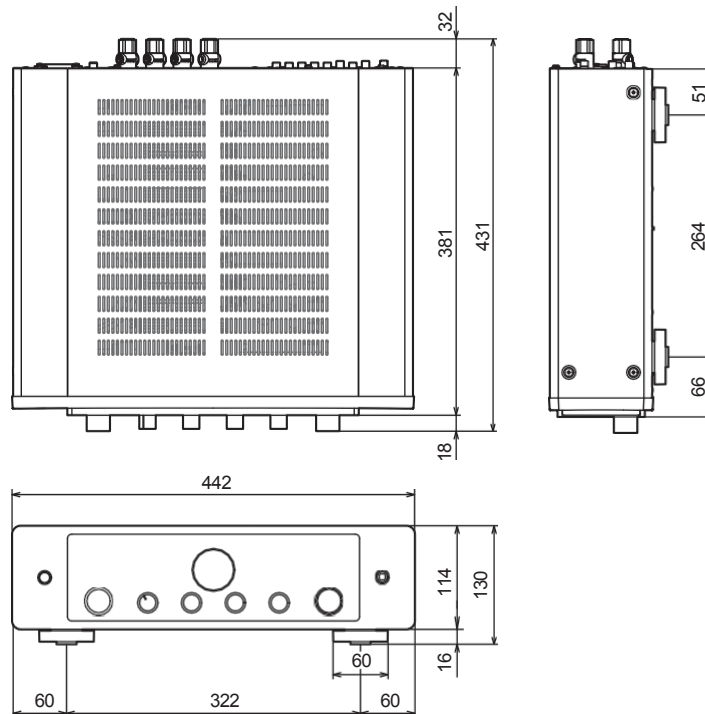

**■ Méretek** (egység: mm)**■ Súly: 14,4 kg**

# Index

<b>A</b>	
Automatikus készenléti üzemmód .....	32
<b>B</b>	
Blu-ray Disc lejátszó .....	19
<b>C</b>	
CD-lejátszó .....	19, 28
<b>F</b>	
Előlap .....	6
<b>I</b>	
Bemeneti forrás .....	27

<b>M</b>	
Muting .....	28

<b>N</b>	
Hálózati audio lejátszó .....	19

<b>P</b>	
Teljesítményerősítő .....	21
Előerősítő .....	21
Védőáramkör .....	44

<b>R</b>	
Hátsó panel .....	8
Felvételi eszköz .....	20
Távírányító kódok beállításai .....	34
Távírányító egység .....	10

<b>S</b>	
Forrás közvetlen .....	28, 44
Hangszóró impedancia .....	44
Hangszórók .....	14

<b>T</b>	
Tippek .....	36
Tone .....	28
Hibaelhárítás .....	37
Tuner .....	19
Lemezjátszó .....	19

<b>V</b>	
Kötet .....	27