

marantz®

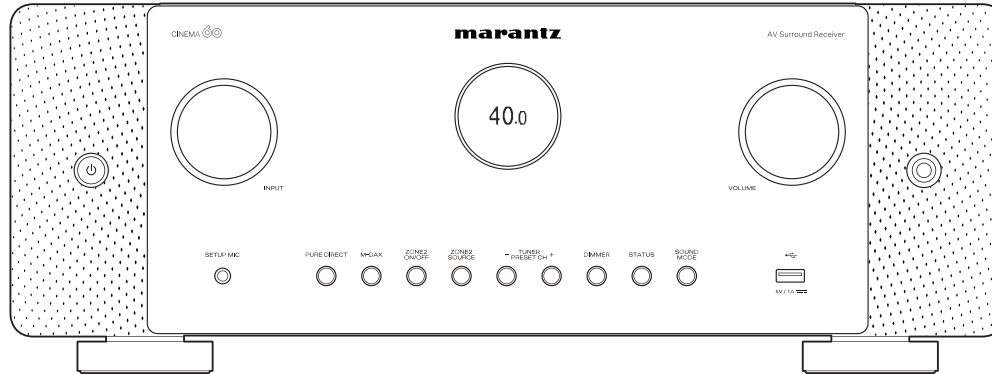

CINEMA  CINEMA  DAB | AV Surround vevőegység

Használati útmutató

Tartozékok	10
Az elemek behelyezése	11
A távirányító működési tartománya	11
Jellemzők	12
Kiváló minőségű hang	12
Nagy teljesítmény	13
Könnyű kezelhetőség	17
Alkatrésznevek és funkciók	18
Előlap	18
Megjelenítés	21
Hátsó panel	23
Távirányító egység	27

Kapcsolatok

Hangszóró telepítés	31
Hangszórók csatlakoztatása	36
A hangszórók csatlakoztatása előtt	36
Hangszórók csatlakoztatása a hangszóró csatlakozókhoz	40
Külső végerősítő csatlakoztatása	41
Hangszórókonfiguráció és "Amp Assign" beállítások	42
5.1 csatornás hangszórók csatlakoztatása	43
7.1 csatornás hangszórók csatlakoztatása	44
5.1 csatornás hangszórók csatlakoztatása: Az elülső hangszórók két erősítővel történő csatlakoztatása	50
hangszórók	50
5.1 csatornás hangszórók csatlakoztatása: Második pár elülső hangszóró	51
Többzónás hangszórók csatlakoztatása	52



TV csatlakoztatása	53
Csatlakozás 1 : HDMI csatlakozóval felszerelt TV és kompatibilis az ARC / eARC rendszerrel	54
Csatlakozás 2 : HDMI csatlakozóval felszerelt TV és nem kompatibilis az ARC / eARC rendszerrel	55
Lejátszóeszköz csatlakoztatása	56
Set-top box csatlakoztatása (műholdas tuner/kábeltévé)	57
Médialejtszó csatlakoztatása	58
Blu-ray Disc-lejátszó vagy DVD-lejátszó csatlakoztatása	59
8K-val kompatibilis játékkonzol vagy lejátszó eszköz csatlakoztatása	60
Lemezjátszó csatlakoztatása	61
USB-memóriaeszköz csatlakoztatása az USB-porthoz	62
F	
M/AM antennák csatlakoztatása (csak FM/AM modell esetén)	63
DAB/FM antenna csatlakoztatása (csak FM/DAB modell esetén)	65
Csatlakozás otthoni hálózathoz (LAN)	66
Vezetékes LAN	66
Vezeték nélküli LAN	67
Külső vezérlőeszköz csatlakoztatása	68
TÁVVEZÉRLŐ csatlakozók	68
FLASHER IN jack	70
DC OUT csatlakozó	71
A tápkábel csatlakoztatása	72

Lejátszás

Alapvető működés	74
A készülék bekapcsolása	74
A bemeneti forrás kiválasztása	74
A hangerő beállítása	75
A hang ideiglenes kikapcsolása (némítás)	75
Blu-ray Disc lejátszó/DVD lejátszó lejátszása	75
USB-memóriaeszköz lejátszása	76
USB-memóriaeszközökön tárolt fájlok lejátszása	77
Zenehallgatás Bluetooth-eszközön	80
Zenelejátszás Bluetooth-eszközről	81
Párosítás más Bluetooth-eszközökkel	82
Újracsatlakozás ehhez a készülékhez egy Bluetooth-eszközről	83
Hanghallgatás Bluetooth fejhallgatón	84
Hanghallgatás Bluetooth fejhallgatón	85
Újracsatlakozás Bluetooth fejhallgatóhoz	86
Bluetooth-fejhallgatók leválasztása	86



FM/AM adások hallgatása (csak FM/AM modell esetén)	87	FM/DAB adások hallgatása (csak FM/DAB modell esetén)	98
FM/AM adások hallgatása	88	FM adások hallgatása	99
Ráhangolás a frekvencia megadásával (Direct Tune)	90	Ráhangolás a frekvencia megadásával (Direct Tune)	101
RDS keresés	90	RDS keresés	101
PTY keresés	91	PTY keresés	102
TP keresés	92	TP keresés	103
Rádió szöveg	92	Rádió szöveg	103
A hangolási mód megváltoztatása (Tune Mode)	93	A hangolási mód megváltoztatása (Tune Mode)	104
Állomások hangolása és automatikus előbeállítás (Auto Preset Memory)	93	Állomások hangolása és automatikus előbeállítás (Auto Preset Memory)	104
Az aktuális műsorszóró állomás előbeállítása (Előre beállított memória)	94	DAB-műsorok hallgatása	105
Előre beállított állomások hallgatása	94	DAB-adók automatikus keresése (Auto Scan)	106
Adjon meg egy nevet az előre beállított műsorszóró állomásnak (Preset Name).	95	Az állomások vételi intenzitásának ellenőrzése (Tuning Aid)	107
Előre beállított adók kihagyása (Preset Skip)	96	A műsorszóró állomás sorrendjének beállítása (Station Order)	107
Előre beállított ugrás törlése	97	A dinamikataromány elnyomása (DRC)	108
		A DAB-beállítások visszaállítása (DAB Initialize)	108
		Az aktuális DAB-verzió ellenőrzése (DAB Version)	109
		Az aktuális FM/DAB-állomás előretöltése (Preset Memory)	110
		Előre beállított állomások hallgatása	111
		Adjon meg egy nevet az előre beállított műsorszóró állomásnak (Preset Name).	111
		Előre beállított adók kihagyása (Preset Skip)	112
		Előre beállított ugrás törlése	113



Tartalomjegyzék	Kapcsolatok	Lejátszás	Beállítások	Tipp ek	Függelék
Internetes rádióhallgatás		114	Kényelmi funkciók		133
Internetes rádióhallgatás		115	Hozzáadás a HEOS kedvencekhez		134
PC-n vagy NAS-on tárolt fájlok lejátszása		116	HEOS Kedvencek lejátszása		134
PC-n vagy NAS-on tárolt fájlok lejátszása		117	HEOS kedvencek törlése		135
A HEOS alkalmazás beszerzése		120	A párbeszéd és az énekhangok hallhatóságának beállítása (Dialog Enhancer)		135
HEOS számla		121	Az egyes csatornák hangerejének beállítása a bemeneti forráshoz (Channel Level Adjust)		136
Lejátszás streaming zenei szolgáltatásokból		122	A hangszín beállítása (Tone)		137
Ugyanazt a zenét hallgatni több szobában		125	A hangkésltetés beállítása (Audio Delay)		138
AirPlay funkció		129	A kívánt videó megjelenítése hanglejátszás közben (Video Select)		139
Dalok lejátszása iPhone, iPod touch vagy iPad készülékről		130	Ugyanaz a zene lejátszása minden zónában (All Zone Stereo)		140
iTunes zenék lejátszása ezzel a készüléssel		130	A hangszóró beállításainak módosítása a hallgatási környezetnek megfelelően (Speaker Preset)		141
Egy dal lejátszása iPhone-ról, iPod touch-ról vagy iPad-ről több szinkronizált eszközök (AirPlay 2)		131			
Spotify Connect funkció		132			
Spotify zenék lejátszása ezzel a készüléssel		132			



Hangmód kiválasztása	142
Hangmód kiválasztása	143
Közvetlen lejátszás	144
Pure Direct lejátszás	145
Automatikus surround lejátszás	145
A hangüzemmód-típusok leírása	146
Az egyes bemeneti jelekhez kiválasztható hangmódok	149
HDMI vezérlő funkció	153
Beállítási eljárás	153
Alvásidőzítő funkció	154
Az alvásidőzítő használata	155
Intelligens kiválasztási funkció	156
A beállítások meghívása	157
A beállítások módosítása	158
Panelzár funkció	160
Minden billentyűgombos művelet letiltása	160
A VOLUME kivételével minden gombműködés letiltása	160
A panelzár funkció törlése	161

Távoli zár funkció	162
A távirányító érzékelő funkciójának letiltása	162
A távérzékelő funkció engedélyezése	162
Web vezérlő funkció	163
A készülék vezérlése webes vezérléssel	163
Lejátszás a ZONE2-ben (másik szoba)	166
ZONE2 csatlakoztatása	166
Lejátszás a ZONE2-ben	168

Beállítások

Menü térkép	170
Menü műveletek	175
Audio	176
Subwoofer szint beállítása	176
Surround paraméter	176
M-DAX	180
Kötet	181
Audyssey®	182
Grafikus EQ	184



Videó	186	Kézi beállítás	210
HDMI beállítás	186	Amp hozzárendelés	210
Kimeneti beállítások	190	Hangszóró konfiguráció	211
Képernyőn megjelenő kijelző	192	Távolságok	216
Képernyővédő	193	Szintek	217
4K/8K jelformátum	193	Crossoverek	218
HDCP beállítása	195	Basszus	218
TV formátum	195	Első hangszóró	219
Bemenetek	196	Hangszóró előbeállítás	220
Bemenet hozzárendelése	196	Hálózat	221
Forrás átnevezése	199	Információ	221
Források elrejtése	199	Kapcsolat	221
Forrásszint	199	Wi-Fi beállítása	222
Hangszórók	200	Beállítások	224
Audyssey® beállítása	200	Hálózati vezérlés	225
A hangszóróbeállítások elvégzése (Audyssey® Setup)	202	Barátságos név	226
Hibaüzenetek	208	Diagnosztika	226
Audyssey® Setup beállítások lekérése	209	AirPlay	227
		Spotify Connect	228
		Wi-Fi és Bluetooth	228



HEOS számla	229
Ön nem jelentkezett be	229
Ön már jelentkezett	229
Általános	230
Nyelv	230
Használati útmutató	230
ECO	230
Bluetooth adó	234
ZONE2 beállítása	235
Zóna átnevezése	236
Smart Select nevek	236
Trigger Out	237
Elülső kijelző	237
Firmware	238
Információ	240
Felhasználási adatok	242
Mentés és betöltés	242
Beállítás zár	243
Reset	243
A távirányító háttérvilágításának beállítása	244
A háttérvilágítás kikapcsolása	244
A távirányítóval használt zóna meqadása	245

Tippek

Tippek	247
Hibaelhárítás	249
A tápegység nem kapcsol be / A tápegység kikapcsol.	250
A műveletek nem végezhetők el a távirányítóval	251
A készülék kijelzője nem mutat semmit	251
Nem jön ki hang	252
A kívánt hang nem jön ki	253
A hang megszakad vagy zaj keletkezik	256
A TV-n nem jelenik meg videó	257
A menüképernyő nem jelenik meg a TV-n	258
A menüképernyő és a műveletek megjelenített tartalmának színe a televízióban más, mint a normál	258
Az AirPlay nem játszható le	259
Az USB memóriaeszközök nem játszhatók le	260
Bluetooth nem játszható le	261
Az internetes rádiót nem lehet lejátszani	263
A PC-n vagy NAS-on lévő zenefájlok nem játszhatók le	264
Különböző online szolgáltatások nem játszhatók le	265
A HDMI Control funkció nem működik	265
Nem tud csatlakozni egy vezeték nélküli LAN-hálózathoz	266
Hibaüzenetek frissítése	267



Gyári beállítások visszaállítása	268
Hálózati beállítások visszaállítása	269
A firmware visszaállítása a gyári alapbeállításokra	270

Függelék

A HDMI-ről	271
A videojelek és a monitor kimenete közötti kapcsolat	275
USB-memóriaeszközök lejátszása	277
Bluetooth-eszköz lejátszása	278
PC-n vagy NAS-on mentett fájl lejátszása	279
Internetes rádió lejátszása	280
Személyes memória plusz funkció	280
Utolsó funkció memória	280
Hangmódok és csatornakimenet	281
Hangmódok és surround paraméterek	283
A bemeneti jelek típusai és a hozzájuk tartozó hangmódok	286
A kifejezések magyarázata	288
Védjegyinformációk	297
Műszaki adatok	299
Index	305











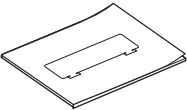
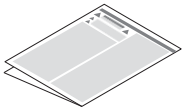
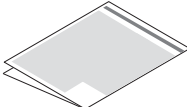
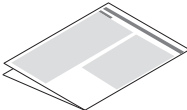
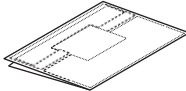
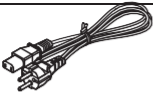

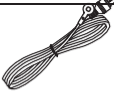
Köszönjük, hogy megvásárolta ezt a Marantz terméket.

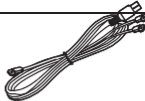
A megfelelő működés biztosítása érdekében a termék használata előtt olvassa el figyelmesen ezt a használati útmutatót. Miután elolvasta ezt a kézikönyvet, feltétlenül őrizze meg a későbbi használatra.

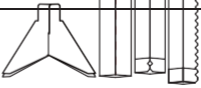
Tartozékok

Ellenőrizze, hogy a következő alkatrészek a termékkel együtt vannak-e szállítva.

 <p>Gyorsindítási útmutató</p>	 <p>Biztonsági utasítások</p>	 <p>Óvintézkedések az akkumulátorok használatával kapcsolatban</p>	 <p>A rádióval kapcsolatos megjegyzések</p>	 <p>Kábelcímkék</p>
 <p>Hálózati kábel (csak európai modell)</p>	 <p>Hálózati kábel (csak ausztrál modell)</p>	 <p>FM beltéri antenna (csak a CINEMA 60 esetében)</p>	 <p>AM hurokantenna (csak a CINEMA 60 esetében)</p>	 <p>DAB/FM beltéri antenna (csak a CINEMA 60 DAB esetében)</p>
 <p>Hangkalibrálás mikrofon</p>	 <p>Hangkalibrálás mikrofonállvány</p>	 <p>Távírányító egység (RC049SR)</p>	 <p>2× R03/AAA akkumulátor</p>	 <p>Külső antennák a következőkhöz Bluetooth/vezeték nélküli kapcsolat</p>

Az elemek behelyezése

1 Távolítsa el a hátsó fedelet a nyíl irányába, és vegye le.

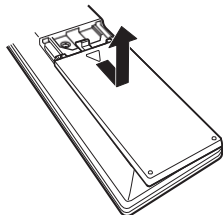

2 Helyezze be a két elem megfelelően az elemtartóba a jelzett módon.

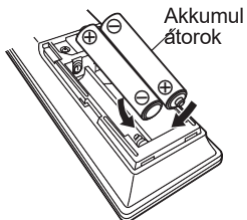

3 Tegye vissza a hátsó fedelet.

MEGJE GYZÉS

0 Az akkumulátor folyadékának károsodását vagy szivárgását megakadályozandó:

0 Ne használjon új akkumulátort a réjivel együtt.

0 Ne használjon két különböző típusú akkumulátort.

0 Vegye ki az elemeket a távirányítóból, ha azt hosszabb ideig nem használja.

0 Ha az elemfolyadék szivárog, óvatosan törölje le a folyadékot az elemtartó belsejéről, és helyezzen be új elemeket.

A távirányító működési tartománya

A távvezérlő egységet működtetés közben irányítsa a távérzékelőre.

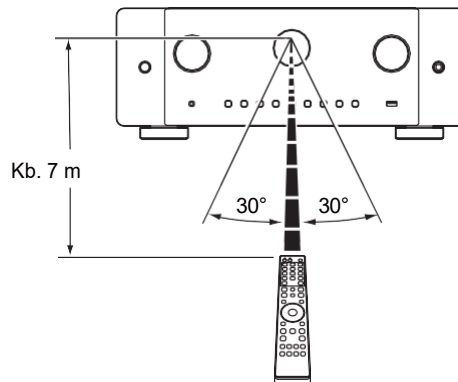

Jellemzők

Kiváló minőségű hang

0Erőteljes 7 csatornás diszkrét erősítő

A minden csatornán diszkrét, nagyáramú teljesítményerősítővel ellátott készülék csatornánként 100 W teljesítményt nyújt (8 Ω/ohm, 20 Hz - 20 kHz, T.H.D.: 0,08 %, 2ch. meghajtás). Az alacsony impedanciájú meghajtó képességével működési stabilitást kínál a hangszórók széles skálájával a kiegyensúlyozott, minőségi hangzás érdekében.

Az Auto Eco Mode a hangerőszint és a képernyőn megjelenő öko mérő alapján állítja be a hangszórók teljesítményét, valós időben csökkentve az energiafogyasztást anélkül, hogy a kiváló Marantz hangzást feláldozná.

0Áram-visszacsatolós erősítő

Ez a készülék nagy sebességű áram-visszacsatolós erősítő áramkört használ az előerősítőhöz, így a Blu-ray Disc-lejátszóból és más, nagy felbontású audioformátumokat támogató berendezésekből érkező jelek nagy hűséggel erősíthetők. A nagysebességű áram-visszacsatolós erősítő természetes hangteret is reprodukál.

0Dolby Atmos (✓ - 289. o.)

Ez a készülék olyan dekóderrel van felszerelve, amely támogatja a Dolby Atmos hangformátumot. A hang elhelyezése vagy mozgása pontosan reprodukálódik a felülről jövő hangszórók hozzáadásával, így hihetetlenül természetes és valóság-hű térhatású hangmezőt tapasztalhat.

0Speaker Virtualizer (✓ - 178. o.)

A Speaker Virtualizer lehetővé teszi, hogy a digitális jelfeldolgozással, beleértve a Dolby Atmos magassági virtualizálást és a surround virtualizálást is, a hagyományos csatornás hangszóróelrendezésből még magával ragadóbb szórakoztató élményt érjen el.

0A Speaker Virtualizer nem használható, ha mind a magassági, mind a surround hangszórók csatlakoztatva vannak.

0Magasság Virtualizálás akkor alkalmazható, ha surround hangszórók vannak csatlakoztatva.

0DTS:X (✓ - 292. o.)

Ez a készülék DTS:X dekóder technológiával van felszerelve. A DTS:X új magasságokba emeli a házimozzi élményt a magával ragadó, objektumalapú hangtechnológiával, amely megszünteti a csatornák határait. Az objektumok rugalmassága lehetővé teszi, hogy a hangot nagyra vagy kicsire méretezzük, és minden eddiginél nagyobb pontossággal mozgathatjuk a szobában, ami gazdagabb, magával ragadóbb hangélményt eredményez.

0DTS Virtual:X (✓ - 292. o.)

A DTS Virtual:X technológia a DTS saját fejlesztésű virtuális magasság és virtuális térhatású feldolgozását használja, hogy bármilyen típusú bemeneti forrásból (sztereótól a 7.1.4 csatornásig) és hangszórókonfigurációból magával ragadó hangélményt nyújtson.

0A DTS Virtual:X nem használható, ha Height hangszórók vannak csatlakoztatva.



Nagy teljesítmény

08K 60Hz bemenet/kimenet támogatott

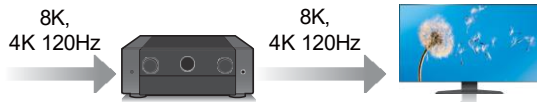

8K Ultra HD (nagy felbontású) használatakor a videójelek be- és kimeneti sebessége 60 képkocka/másodperc (60p). Ha 8K Ultra HD és 60p videójel bemenettel kompatibilis TV-hez csatlakoztatjuk, akkor a csak nagy felbontású képeknél elérhető realizmus érzetét élvezhetjük, még a gyorsan mozgó videók megtekintésekor is.

Ez a készülék támogatja a HDR-tartalmak széles skáláját, így még nagyobb felbontású videót biztosít.

0HDCP 2.3

Ez a készülék kompatibilis a HDCP 2.3 szerzői jogi védelmi szabványnak megfelelően.

0Digitális videoprocesszor 1080p / 4K felskálázása 8K-ra



Ez a készülék 8K videó felskálázási funkcióval van felszerelve, amely lehetővé teszi az 1080p/4K videó 8K (7680 × 4320 pixel) felbontású kimenetét HDMI-n keresztül. Ez a funkció lehetővé teszi, hogy a készülék egyetlen HDMI-kábellel csatlakoztatható legyen a TV-hez, és nagyfelbontású képet produkáljon bármilyen videóforráshoz.

0eARC (Enhanced Audio Return Channel) funkció kompatibilitás

Az eARC funkció kompatibilis a hagyományos ARC funkcióval kompatibilis hangformátumokkal a többcsatornás lineáris PCM, Dolby TrueHD, Dolby Atmos, DTS-HD, DTS:X és más olyan hangformátumokon kívül, amelyeket a hagyományos ARC funkció nem tud továbbítani.

Emellett az eARC funkcióval kompatibilis televízióhoz való csatlakoztatás lehetővé teszi a televízióról lejátszott audiotartalmak jobb minőségű surround lejátszását.

0 HDMI-csatlakozás lehetővé teszi a különböző digitális AV-eszközök csatlakoztatását (6 bemenet, 2 kimenet).

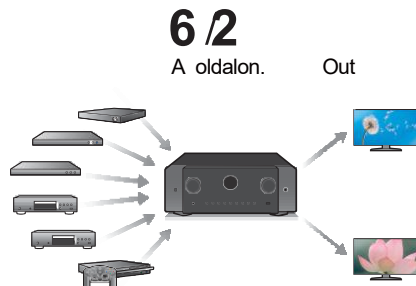

Ez a készülék 6 HDMI bemenettel és 2 HDMI kimenettel rendelkezik, amelyek lehetővé teszik a különböző HDMI-kompatibilis eszközök, például Blu-ray Disc-lejátszók, játékkonzolok és HD videokamerák csatlakoztatását. Ez a készülék 2 monitor kimenettel van felszerelve, lehetővé téve, hogy ezzel a készülékkel egyidejűleg ugyanazt a képet vetítse.

0 A készülék a hálózati funkciók, például az internetes rádió stb. mellett AirPlay® funkcióval is fel van szerelve (✓ 129. oldal).

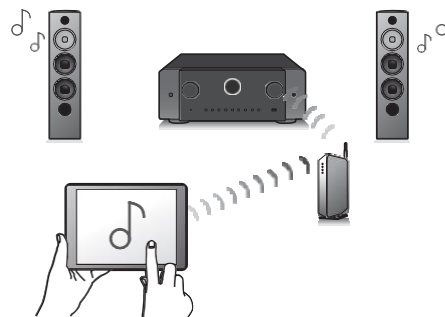

A tartalmak széles skáláját élvezheti, beleértve az internetes rádióhallgatást, a számítógépen tárolt hangfájlok lejátszását.

Ez a készülék támogatja az Apple AirPlay funkciót is, amellyel iPhone®, iPad®, iPod touch® vagy iTunes® készülékről streamelheti zenei könyvtárát.

0 **Támogatja az AirPlay 2® vezeték nélküli audiót**

Több AirPlay 2 kompatibilis eszköz/hangszóró szinkronizálása egyidejű lejátszáshoz.

Ez a készülék támogatja az AirPlay 2-t, és iOS 11.4 vagy újabb verziószámot igényel.

0 DSD és FLAC fájlok lejátszása USB-n és hálózaton keresztül

Ez a készülék támogatja a nagy felbontású audioformátumok, például a DSD (5,6 MHz) és a 192 kHz-es FLAC fájlok lejátszását. A nagy felbontású fájlok kiváló minőségű lejátszását biztosítja.

0 Vezeték nélküli kapcsolat Bluetooth eszközökkel könnyen megvalósítható (▼ 80. o.)

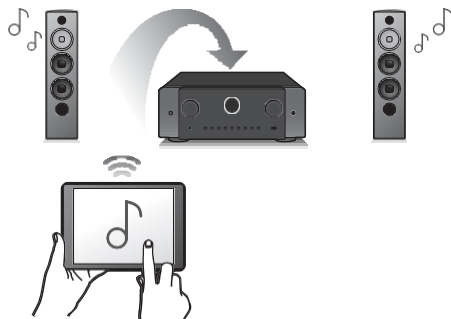

A zenét egyszerűen, vezeték nélkül csatlakoztathatja okostelefonjához, táblagéphez, számítógéphez stb.

0 Bluetooth fejhallgató csatlakoztatása

Ez a készülék képes a Bluetooth átvitelére, így vezeték nélkül élvezheti a hangot a Bluetooth fejhallgatón keresztül.

A lejátszás történhet a csatlakoztatott hangszórók és Bluetooth fejhallgatók egyidejű használatával, vagy csak a Bluetooth fejhallgatók használatával.

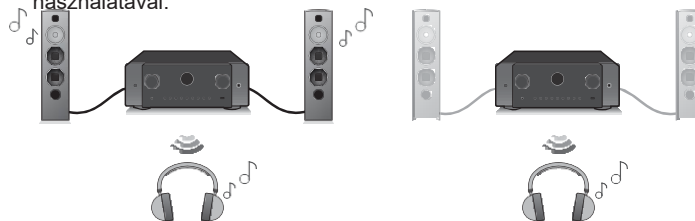

0 Multi-Room audio (v - 140. o.)

GMAIN ZONEH

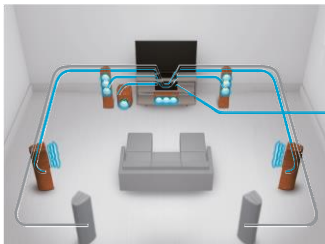

GZONE2H

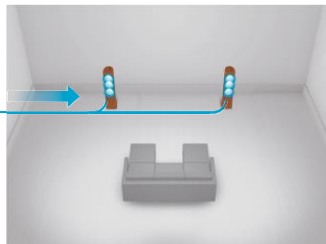

A MAIN ZONE és a ZONE2 megfelelő bemenetei kiválaszthatók és lejátszhatók.

Ezenkívül az All Zone Stereo funkció használatakor a MAIN ZONE-ban lejátszott zene az összes zónában egyszerre élvezhető. Ez akkor hasznos, ha azt szeretné, hogy a háttérzene az egész házban terjedjen.

0Energiatakarékos kialakítás

Ez a készülék ECO üzemmód funkcióval van felszerelve, amely lehetővé teszi a zene és a filmek élvezetét, miközben csökkenti az energiafogyasztást a használat során, valamint automatikus készenléti funkcióval, amely automatikusan kikapcsolja az áramellátást, amikor a készülék nincs használatban. Ez segít csökkenteni a felesleges energiafelhasználást.

0Kompatibilis a "Marantz AVR Remote" App alkalmazással a készülék alapvető műveleteinek elvégzéséhez iPad, iPhone vagy Android™ eszközökkel (Google, Amazon Kindle Fire).

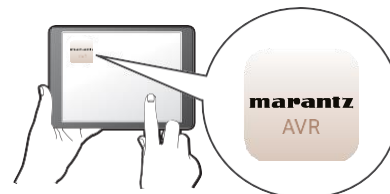

A Marantz AVR Remote alkalmazással teljes mértékben vezérelheti ezt a készüléket, valamint hozzáférhet a beállítási menüjéhez a részletes beállításokhoz telefonjáról vagy táblagépről. A "Marantz AVR Remote" alkalmazás gyors hozzáférést biztosít a vevőegység állapotjelzőjéhez, az opciós menükhöz, a Marantz Blu-ray Disc lejátszó vezérléséhez és az online használati útmutatóhoz is az Ön kényelme érdekében.

z Töltse le a megfelelő "Marantz AVR Remote" alkalmazást iOS vagy Android készülékére. Ezt a készüléket ugyanahhoz a LAN vagy Wi-Fi (vezeték nélküli LAN) hálózathoz kell csatlakoztatni, amelyhez az iPad, iPhone vagy Android™ készülék csatlakozik.

0 A HEOS streaming zenét biztosít kedvenc online zenei forrásaiból

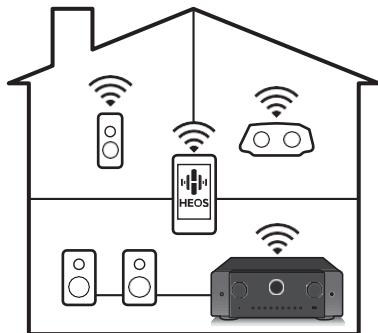

HEOS vezeték nélküli többszobás hangrendszer, amely lehetővé teszi, hogy kedvenc zenéit bárhol és bárhol élvezhesse otthonában. A meglévő otthoni hálózat és a HEOS App (elérhető iOS, Android és Amazon készülékekre) használatával felfedezheti, böngészheti és lejátszhatja a zenét saját zenei könyvtárából vagy számos online streaming zenei szolgáltatásból.

Ha több, beépített HEOS-szal rendelkező termék csatlakozik ugyanahhoz a hálózathoz, akkor csoportosíthatók, hogy ugyanazt a zenét játsszák le egyszerre az összes terméken, vagy különböző zenét játszanak le mindegyik terméken.

Könnyű kezelhetőség

0 A "Setup Assistant" könnyen követhető beállítási utasításokat biztosít

Először válassza ki a nyelvet, amikor a rendszer kéri. Ezután egyszerűen kövesse a TV képernyőjén megjelenő utasításokat a hangszórók, a hálózat stb. beállításához.

0 Könnyen használható grafikus felhasználói felület

Ez a készülék grafikus felhasználói felülettel van felszerelve a jobb kezelhetőség érdekében.



Alkatrésznevek és funkciók

Előlap

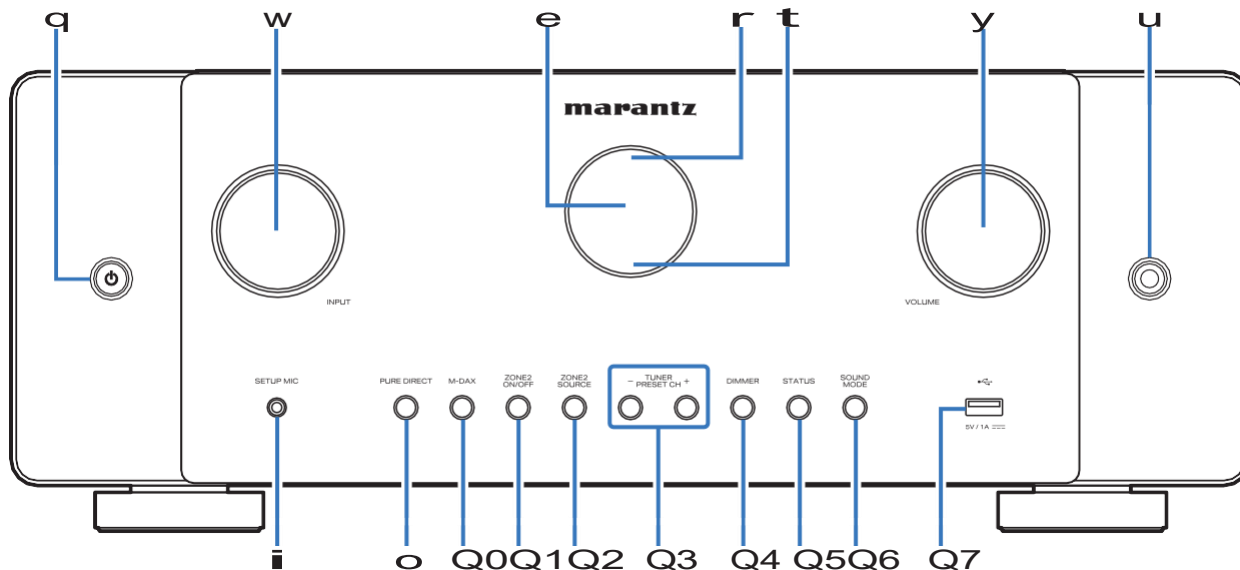

A részleteket lásd a következő
oldalon.

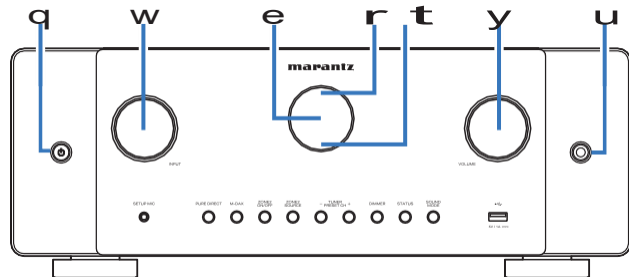
**A Bekapcsoló gomb (X)**

A FŐZÓNA (szoba, ahol ez a készülék található) be- és kikapcsolására szolgál (készletléti állapot). (✓ 74. oldal)

B INPUT választógomb

Ez választja ki a bemeneti forrást. (✓ 74. oldal)

C kijelző

Ez különböző információkat jelenít meg. (✓ 21. o.)

D Távvezérlő érzékelő

Ez fogadja a jeleket a távirányító egységtől. (✓ 11. o.)

E Védőáramkör-jelző

Akkor villog, ha a védelmi áramkör működésbe lépett. (✓ 250. o.)

F VOLUME gomb

Ezzel beállítható a hangerőszint. (✓ 75. o.)

G Fejhallgató-csatlakozó

Ezt a fejhallgató csatlakoztatására használják.

Ha a fejhallgatót ebbe a csatlakozóba csatlakoztatja, a hang már nem fog kikerülni a csatlakoztatott hangszórókból vagy a PRE OUT csatlakozók.

**MEGJE
GYZÉS**

0 A halláskárosodás megelőzése érdekében fejhallgató használatakor ne emelje túlságosan a hangerőt.

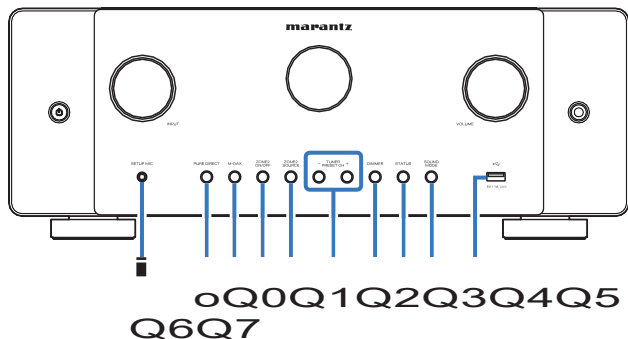
**H SETUP MIC csatlakozó**

A mellékelt hangkalibrációs mikrofon csatlakoztatására szolgál. (✓ 203. o.)

I PURE DIRECT gomb

Ez a funkció a hangzsmódot a Direct, Pure Direct és Auto surround között váltja.

0 "Közvetlen lejátszás" (✓ 144. o.)

0 "Pure Direct lejátszás" (✓ 145. o.)

0 "Automatikus surround lejátszás" (✓ 145. o.)

J M-DAX gomb

Ezzel az M-DAX üzemmódot kapcsolja át. (✓ 180. o.)

K ZONE2 ON/OFF gomb

Ezzel a ZONE2 (másik szoba) tápellátását kapcsolja be/ki. (✓ 168. o.)

L ZONE2 SOURCE gomb

Ez választja ki a ZONE2 bemeneti forrását. (✓ 168. o.)

M Tuner előre beállított csatorna gombok (TUNER PRESET CH +, -)

Ezek előre beállított műsorszórállomásokat választanak ki. (✓ 94. o.)

N DIMMER gomb

Minden egyes megnyomásával átkapcsolja a kijelző fényerejét. (✓ 237. o.)

O STATUS gomb

Ennek minden egyes megnyomásával a kijelzőn megjelenő állapotinformáció változik.

P SOUND MODE gomb

A hangmód váltása. (✓ 142. o.)

Q USB-port (T)

USB-tárolók (például USB-memóriaeszközök) csatlakoztatására szolgál. (✓ 62. o.)

Megjelenítés

Itt jelenik meg a bemeneti forrás neve, a hangmód, a beállítási értékek és egyéb információk.

n Standard kijelző

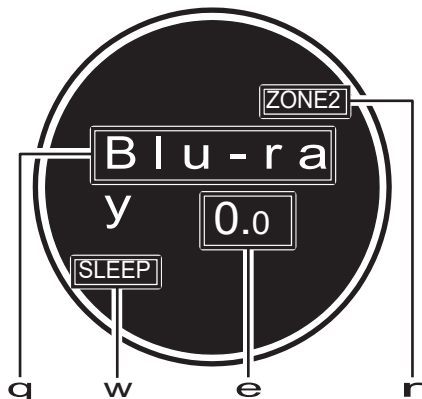

A Bemeneti forrásjelző

Az aktuálisan kiválasztott bemeneti forrás neve jelenik meg.

Ha a bemeneti forrás nevét a menü "Forrás átnevezése" menüpontjával módosította, a bemeneti forrás neve a módosítás után jelenik meg. (✓ 199. o.)

B Alvásidőzítő kijelző

Ez világít, amikor az alvó üzemmód van kiválasztva. ✓ 154. o.)

C Hangerőjelző

D ZONE2 bekapcsolva kijelző

Kigyullad, amikor a ZONE2 tápellátása bekapcsol.

n Tuner kijelző

Ezek a vételi feltételeknek megfelelően világítanak, ha a bemeneti forrás "Tuner" értékre van állítva.



E Világít, ha az adás megfelelően van beállítva.

F Világít, ha FM sztereó adásokat fogad.



Hátsó panel

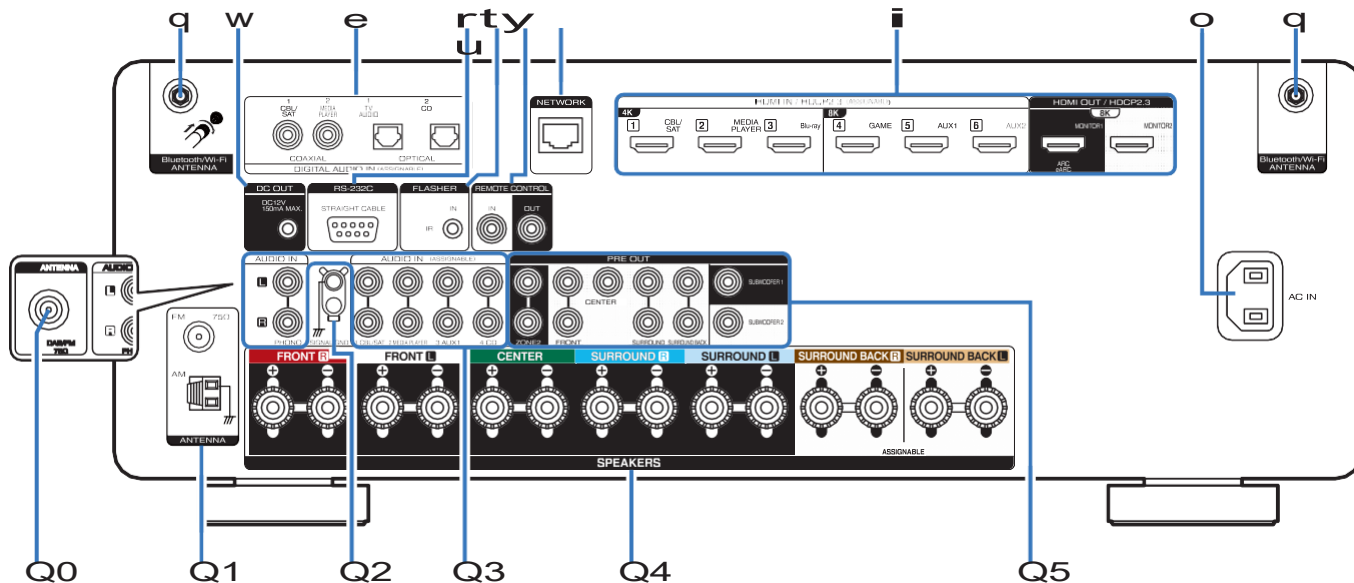

A részleteket lásd a következő oldalon.

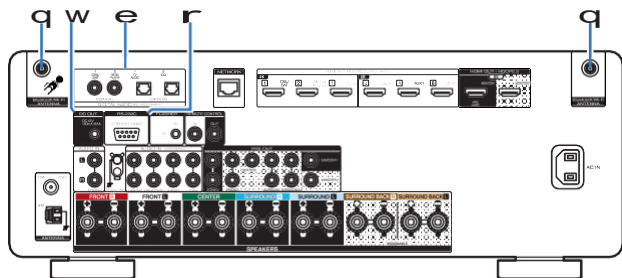

Bluetooth/vezeték nélküli LAN antenna csatlakozók

A mellékelt külső antennák csatlakoztatására szolgál a Bluetooth/vezeték nélküli csatlakozáshoz, amikor vezeték nélküli LAN-on keresztül csatlakozik egy hálózathoz, vagy amikor Bluetooth-on keresztül csatlakozik egy kézi eszközhöz. (✓ 67. o.)

A Helyezze a Bluetooth/vezeték nélküli kapcsolathoz szükséges külső antennákat egyenletesen a hátsó csavaros csatlakozóra.

B Fordítsa az óramutató járásával megegyező irányba, amíg az antennák teljesen csatlakoztatva lesznek.

C A legjobb vétel érdekében fordítsa az antennát felfelé.

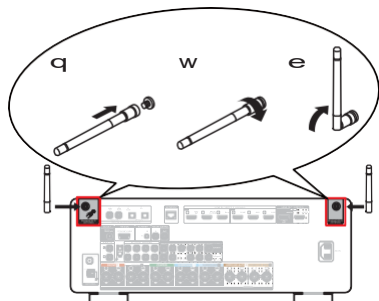

B DC OUT csatlakozó

A trigger funkcióval felszerelt eszközök csatlakoztatására szolgál. (✓ 71. o.)

C Digitális audiocsatlakozók (DIGITAL AUDIO)

Digitális audiocsatlakozókkal felszerelt eszközök csatlakoztatására szolgál.

0"Csatlakozás 2 : HDMI-csatlakozóval felszerelt és az ARC / eARC funkcióval nem kompatibilis TV" (✓ 55. o.)

0"Set-top box csatlakoztatása (műhold tuner/kábel TV)" ✓ 57. o.)

0"Médialejátszó csatlakoztatása" ✓ 58. o.)

D RS-232C csatlakozó

RS-232C csatlakozóval ellátott otthoni automatizálási vezérlő eszközök csatlakoztatására szolgál. Olvassa el az otthoni automatizálók használati útmutatóját.

automatizálási vezérlő további információkat a készülék soros vezérléséről.

Előzetesen végezze el az alábbi műveletet.

A Kapcsolja be a készüléket.

B Kapcsolja ki a készüléket a külső vezérlőből.

C Ellenőrizze, hogy a készülék készenléti üzemmódban van-e.

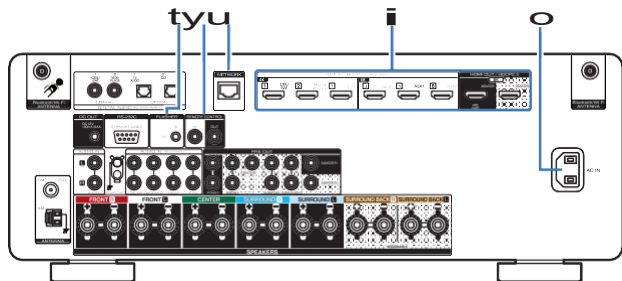

E FLASHER IN csatlakozó

Akkor használatos, ha a készülék vezérlésére vezérlő BOX-ot vagy más hasonló vezérlőeszközt használnak.

F TÁVVEZÉRLŐ csatlakozók

Infravörös vevők/adók csatlakoztatására szolgál, hogy ezt a készüléket és külső eszközöket egy másik helyiségből lehessen működtetni. (✓ 68. o.)

G HÁLÓZAT csatlakozó

Vezetékes LAN-hálózathoz való csatlakozáskor a LAN-kábelhez való csatlakoztatásra szolgál. (✓ 66. o.)

H HDMI csatlakozók

HDMI-csatlakozóval ellátott eszközök csatlakoztatására szolgál.

- 0"Csatlakozás 1 : HDMI-csatlakozóval felszerelt és ARC / eARC kompatibilis TV" (✓ - 54. o.)
- 0"Csatlakozás 2 : HDMI-csatlakozóval felszerelt és az ARC / eARC funkcióval nem kompatibilis TV" (✓ 55. o.)
- 0"Set-top box csatlakoztatása (műholdas tuner/kábel TV)" ✓ 57. o.)
- 0"Médialejátszó csatlakoztatása" ✓ 58. o.)
- 0"Blu-ray Disc-lejátszó vagy DVD-lejátszó csatlakoztatása" ✓ 59. o.)
- 0"8K-val kompatibilis játékkonzol vagy lejátszó eszköz csatlakoztatása" (✓ - 60. o.)

I AC bemenet (AC IN)

A tápkábel csatlakoztatására szolgál. ✓ 72. o.)

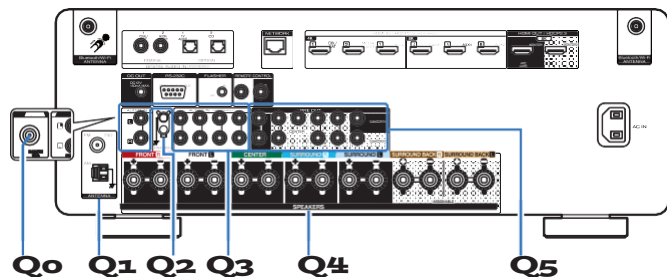

J DAB/FM antennacsatlakozó (ANTENNA) (csak FM/DAB modell esetén)

DAB/FM antenna csatlakoztatására szolgál. ✓ 65. o.)

K FM/AM antennacsatlakozók (ANTENNA) (csak FM/AM modell esetén)

FM antennák és AM hurokantennák csatlakoztatására szolgál. ✓ 63. o.)

L SIGNAL GND csatlakozó

A lemezjátszó földkábelének csatlakoztatására szolgál. ✓ 61. oldal)

M Analóg audiocsatlakozók (AUDIO)

Analóg audiocsatlakozókkal felszerelt eszközök csatlakoztatására szolgál.

- 0 "Set-top box csatlakoztatása (műholdas tuner/kábel TV)" ✓ 57. o.)
- 0 "Médialejátszó csatlakoztatása" ✓ 58. o.)
- 0 "Lemezjátszó csatlakoztatása" ✓ 61. o.)

N Hangszóró csatlakozók (SPEAKERS)

Hangszórók csatlakoztatására szolgál. ✓ 36. o.)

O PRE OUT csatlakozók

Beépített erősítővel rendelkező mélynyomó vagy külső erősítő csatlakoztatására szolgál.

- 0 "A mélynyomó csatlakoztatása" ✓ 37. oldal)
- 0 "Külső végerősítő csatlakoztatása" ✓ 41. o.)
- 0 "ZONE2 csatlakoztatása" ✓ 166. o.)

MEGJE GYZÉS

0 Ne érintse meg a hátoldalon lévő csatlakozók belső csapjait. Elektrosztatikus a kisülés maradandó károsodást okozhat a készülékben.

Távírányító egység

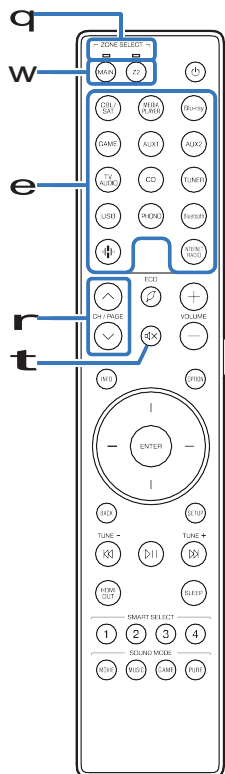

A Zóna üzemmódjelzők

A kezelt zóna kijelzője világít.

B ZONE SELECT gombok (MAIN, Z2)

Ezek kapcsolják azt a zónát (MAIN ZONE, ZONE2), amelyet a távvezérlőn keresztül működtet.

0"Menüműveletek" √ 175. o.)

0"Lejátszás a ZONE2-ben" √ 168. o.)

0"A távírányítóval használt zóna meghatározása" √ 245. o.)

C Bemeneti forrás kiválasztó gombok

Ezek választják ki a bemeneti forrást.

0"A bemeneti forrás kiválasztása" √ 74. o.)

0"Lejátszás a ZONE2-ben" √ 168. o.)

D Csatorna/oldal kereső gombok (CH/PAGE ml)

Ezek az előbeállításokhoz regisztrált rádióállomások kiválasztása vagy az oldalak váltása. (√ 94. o.)

E MUTE gomb =

Ez elnémítja a kimeneti hangot.

0"A hang ideiglenes kikapcsolása (némítás)" √ 75. o.)

0"A hang ideiglenes kikapcsolása (némítás) (ZONE2)" √ p. 169)

F Információ gomb (INFO)

Ez megjeleníti az állapotinformációkat a TV képernyőjén. ✓ 241. o.)

G kurzor gombok

Ezek a kiválasztott tételek.

H BACK gomb

Ezzel visszatér az előző képernyőre.

I Rendszer gombok

Ezek a lejátszással kapcsolatos műveleteket

hajtanak végre. **Hangolás fel / Hangolás le gombok (TUNE +, -)** Ezek a hangolót működtetik.

(✓ 99. o.)

J HDMI OUT gomb

Ez állítja be a HDMI-monitor kimenetet. ✓ 190. o.)

K SMART SELECT gombok (1-4)

Ezek az egyes gombokhoz regisztrált beállításokat hívják elő, például az a bemeneti forrás, a hangerőszint és a hangmód beállításait. (✓ 156. o.)

L SOUND MODE gombok

Ezek választják ki a hangmódot. ✓ 142. o.)

M Távvezérlő jeladó

Ez továbbítja a távvezérlő egység jeleit. ✓ 11. o.)

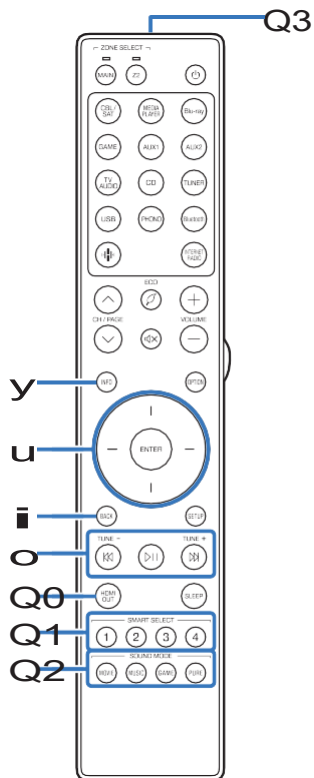

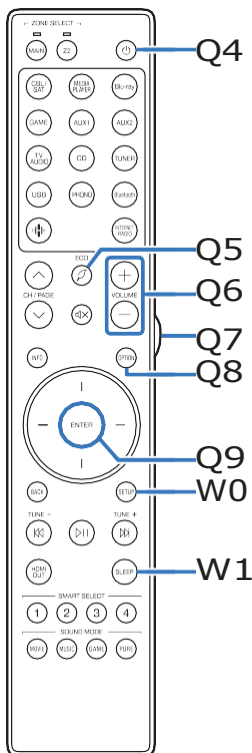
**N POWER gomb (X)**

Ez kapcsolja be/ki a készüléket.

0"A készülék bekapcsolása" v. 74. o.)

0"Lejátszás a ZONE2-ben" v. 168. o.)

O ECO üzemmód gomb (G)

Ez ECO üzemmódba kapcsol. v. 230. o.)

P VOLUME gombok (nem)

Ezek a hangerőszintet állítják be.

0"A hangerő beállítása" v. 75. o.)

0"A hangerő beállítása (ZONE2)" v. p. 169)

Q Fény gomb

Ez bekapcsolja a háttérvilágítást kb. 5 másodpercre. v. 244. o.)

R OPTION gomb

Ezzel megjelenik a TV-képernyőn az opciós menü.

S ENTER gomb

Ez határozza meg a kiválasztást.

T SETUP gomb

Ezzel megjelenik a menü a TV-képernyőn. v. 175. o.)

U SLEEP gomb

Ez állítja be az alvásidőzítőt. v. 154. o.)

■ Tartalomjegyzék







Hangszóró telepítés	31
Hangszórók csatlakoztatása	36
TV csatlakoztatása	53
Lejátszóeszköz csatlakoztatása	56
USB-memóriaeszköz csatlakoztatása az USB-porthoz	62
FM/AM antennák csatlakoztatása (csak FM/AM modell esetén)	63
DAB/FM antenna csatlakoztatása (csak FM/DAB modell esetén)	65
Csatlakozás otthoni hálózathoz (LAN)	66
Külső vezérlőeszköz csatlakoztatása	68
A tápkábel csatlakoztatása	72

MEGJE GYZÉS

- 0 Ne csatlakoztassa a tápkábelt, amíg minden csatlakoztatás be nem fejeződött. Ha azonban a "Setup Assistant" fut, kövesse a "Setup Assistant" (a különálló "Gyorsindítási útmutató" 9. oлдala) képernyőjén található utasításokat a csatlakozások elvégzéséhez. (A "Setup Assistant" működése közben a bemeneti/kimeneti csatlakozók nem vezetnek áramot.)
- 0 Ne kösse össze a tápkábeleket a csatlakozókábelekkel. Ez zajt okozhat.

■ Csatlakozásokhoz használt kábelek

Biztosítsa a szükséges kábeleket a csatlakoztatni kívánt eszközöknek megfelelően.

Hangszóró kábel	
Subwoofer kábel	
HDMI kábel	
Koaxiális digitális kábel	
Optikai kábel	
Audiokábel	
LAN kábel	

Hangszóró telepítés

Határozza meg a hangszórórendszert a hangszórók számától függően.

használ, és telepítse az egyes hangszórókat és mélysugárzókat a helyiségben. A hangszórók telepítését egy tipikus telepítés példáján keresztül magyarázzuk el.

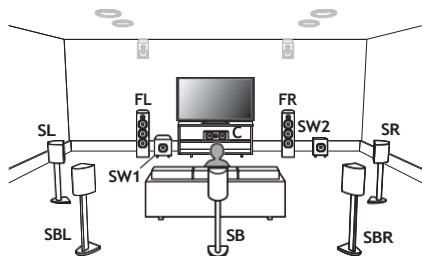

FL/FR

(Bal/jobb első hangszóró):

Helyezze a bal és a jobb első hangszórót egyenlő távolságra a fő hallgatási helytől. Az egyes hangszórók és a TV közötti távolságnak is azonosnak kell lennie.

C

(Középső hangszóró):

Helyezze a CENTER hangszórót az elülső hangszórók közé és a TV fölé vagy alá.

SL/SR

(Surround hangszóró balra/ fő hallgatási pozíció. Ha nincs jobbra):

Helyezze a SURROUND bal és jobb hangszórót egyenlő távolságra a készülék bal és jobb oldalától.
Helyezze a SURROUND hátsó hangszórókat, helyezze a surround hangszórókat kissé a hallgatási pozíció mögé.

SBL/SBR

(Surround hátsó hangszóró bal/job):

Helyezze a SURROUND BACK bal és jobb hangszórót a fő hallgatási helytől egyenlő távolságra, és közvetlenül a fő hallgatási hely mögé. Egyetlen surround back hangszóró (SB) használata esetén helyezze azt közvetlenül a hallgatási pozíció mögé.

SW 1/2

(mélynyomó):

Helyezze a SUBWOOFER-t egy kényelmes helyre, az elülső hangszórók közelébe. Ha két mélyszugárzóval rendelkezik, helyezze őket aszimmetrikusan a szoba elejére.

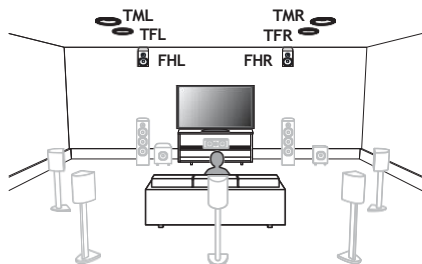

FHL/FHR (Front magasságú hangszóró, ahogy célja őket balra/jobbra): Helyezze a FRONT HEIGHT bal és jobb hangszórót közvetlenül az elülső hangszórók fölé. Szerelje fel a hangszórót, ahogy közel a mennyezethez, mint lehetséges, és a fő hallgatási pozíció felé.

TFL/TFR (Bal/jobb felső elülső hangszóró): Szerelje fel a TOP FRONT bal és jobb hangszórót a mennyezetre, kissé a fő hallgatási pozíció előtt, a bal és jobb első hangszóróval egy vonalban.

TML/TMR (Középső felső hangszóró balra/jobbra): Szerelje fel a bal és jobb felső középső hangszórót közvetlenül a fő hallgatási pozíció fölé, a bal és jobb első hangszóróval egy vonalban.

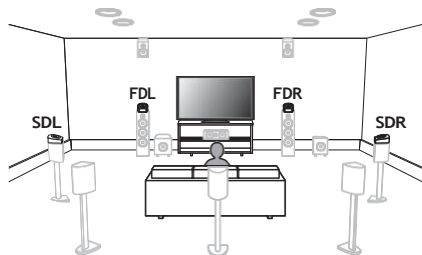
**FDL/FDR**

(Elülső Dolby hangszóróba integrált elülső hangszóró, helyezze a Dolby balra/jobbra):

Helyezze a FRONT Dolby Atmos Enabled hangszórót az első hangszóróra. A Dolby Atmos Enabled
Atmos Enabled hangszóró az elülső hangszóró helyett.

SDL/SDR

(Surround Dolby bal/jobb hangszóró):

Helyezze a SURROUND Dolby Atmos Enabled hangszórót a surround hangszóróra. A surround hangszóróval egybeépített Dolby Atmos Enabled hangszóró esetén a Dolby Atmos Enabled hangszórót helyezze a surround hangszóró helyett.

A Dolby Atmos-képes hangszórókról

A Dolby Atmos-képes hangszórók visszaverik a hangot a mennyezetről, hogy a hang a fejed fölött érkezzen a padlóra helyezett, felfelé mutató speciális hangszóró segítségével.

A Dolby Atmos 3D hangzást olyan környezetben is élvezheti, ahol a hangszórókat nem lehet a mennyezetre szerelni.

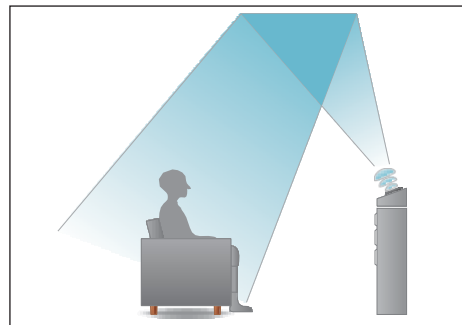



0 Ez a készülék kompatibilis a Dolby Atmos és a DTS:X rendszerekkel, amelyek még szélesebb és mélyebb surround élményt nyújtanak.

0 A "Speaker Virtualizer"-t "On" állásba kell állítani Dolby Atmos lejátszás esetén 5.1-csatornás vagy annál kisebb hangszórókonfigurációkkal. (✓ 178. o.)

0 ADTS:X a hangszórókonfigurációtól függetlenül választható.

■ A hangszórók ajánlott elhelyezése

Padlós hangszórók elrendezése

0 Használja az alábbi ábrát útmutatóként az egyes padlós hangszórók beszerelési helyének meghatározásához. Nem kell pontosan megfeleltetni őket.

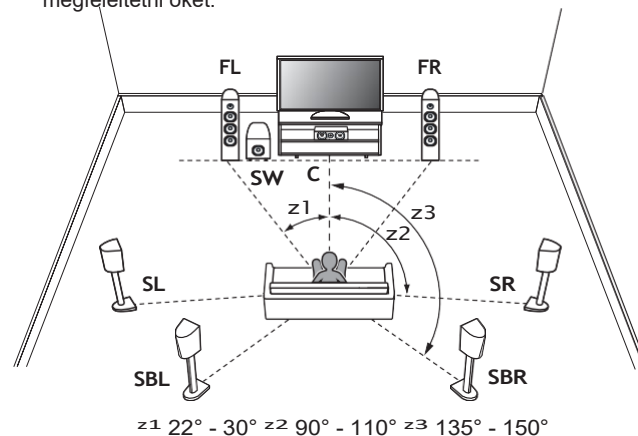

0 Ha nem használja a térhatású hátsó hangszórókat, a térhatású hangszórók ($z2$) ajánlott szöge 120°.

0 Ha egyetlen surround hátsó hangszórót használ, helyezze azt közvetlenül a hallgatási pozíció mögé.



Magassági hangszórók Elrendezés

Az egyes magassági hangszórók beépítési helyének meghatározásához használja az alábbi ábrát. Nem kell pontosan megfeleltetni őket.

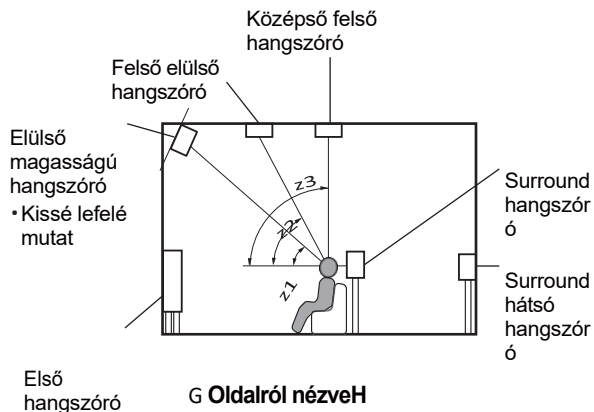

$z1: 30^\circ - 45^\circ$
100°

$z2: 30^\circ - 55^\circ$

$z3: 65^\circ -$

Magasság hangszórók elrendezése

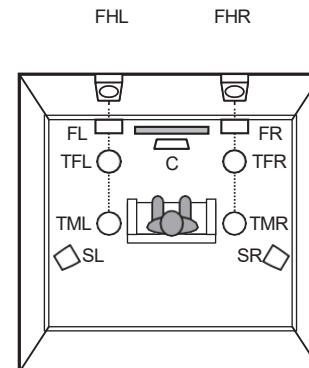

GFentről nézveH

Hangszórók csatlakoztatása

Itt csatlakoztatjuk a szobában lévő hangszórókat ehhez az egységhez.

A hangszórók csatlakoztatása előtt

MEGJE GYZÉS

- 0 Húzza ki a készülék hálózati csatlakozóját a konnektorból, mielőtt csatlakoztatná a hangszórók. Kapcsolja ki a mélynyomót is.
- 0 Csatlakoztassa úgy, hogy a hangszórókábel magvezetékei ne álljanak ki a hangszóró csatlakozóból. A védelmi áramkör aktiválódhat, ha a magvezetékek hozzáérnek a hátlaphoz, vagy ha a + és - oldal egymáshoz ér. ("Védőáramkör"  - 296. o.)
- 0 Soha ne érintse meg a hangszóró csatlakozókat, amíg a tápkábel be van kötve. Ellenkező esetben áramütés következhet be. Ha a "Setup Assistant" (a különálló "Gyorsindítási útmutató" 9. oldala) fut, kövesse a "Setup Assistant" képernyőn megjelenő utasításokat a csatlakoztatáshoz. (A "Setup Assistant" futása közben a hangszórócsatlakozók nem kapnak áramot).
- 0 Használjon 4-16 Ω /ohm impedanciájú hangszórókat.

MEGJE GYZÉS

- 0 Végezze el a következő beállításokat, ha 4-6 impedanciájú hangszórót használ. Ω /ohm.
 1. Nyomja meg és tartsa lenyomva a főegység ZONE2 SOURCE és STATUS gombjait legalább 3 másodpercig egyszerre. A kijelzőn megjelenik a "Video formátum <PAL>".
 2. Nyomja meg háromszor a DIMMER gombot a főegységen.
"Sp.Imp. <8ohms>" jelenik meg a kijelzőn.
 3. Az impedancia kiválasztásához nyomja meg a TUNER PRESET CH + vagy a TUNER PRESET CH - gombot a főegységen.

8ohm (Alapértel mezett):	Akkor válassza ki, ha az összes csatlakoztatott hangszóró impedanciája 8 Ω /ohm vagy annál nagyobb.
6 ohm:	Válassza ki, ha a csatlakoztatott hangszórók impedanciája 6 Ω /ohm.
4ohm:	Válassza ki, ha a csatlakoztatott hangszórók impedanciája 4 Ω /ohm.

- 4. A beállítás befejezéséhez nyomja meg a főegység STATUS gombját.



■ A hangszórókábelek csatlakoztatása

Gondosan ellenőrizze a készülékhez csatlakoztatott hangszórók bal (L) és jobb (R) csatornáját, valamint + (piros) és - (fekete) polaritását, és győződjön meg róla, hogy a csatornákat és a polaritást helyesen csatlakoztatta.

- 1** Húzza le a hangszórókábel végéről kb. 10 mm burkolatot, majd vagy csavarja szorosan össze a maghuzalt, vagy zárja le.



- 2** A hangszóró csatlakozóját az óramutató járásával ellentétes irányban elforgatva lazítsa meg.



- 3** Helyezze be a hangszórókábel sodronykábelét a hangszórócsatlakozóba.

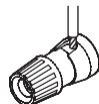

- 4** Fordítsa el a hangszóró csatlakozóját az óramutató járásával megegyező irányba, hogy meghúzza.



■ A mélynyomó csatlakoztatása

Használjon mélynyomó kábelt a mélynyomó csatlakoztatásához. Két mélynyomó csatlakoztatható ehhez a készülékhez.

Ugyanez a jel a megfelelő mélynyomó csatlakozókon is kikerül.

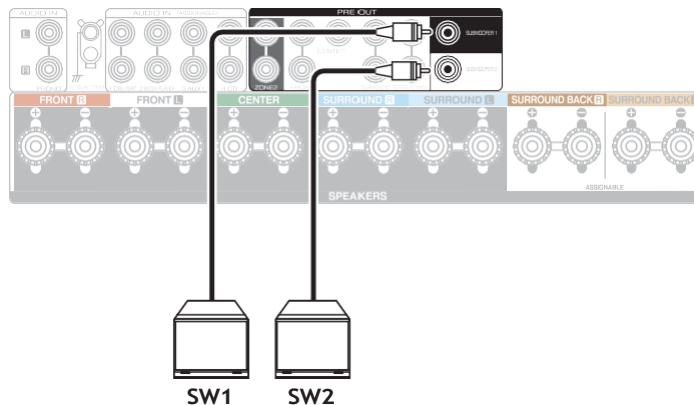

■ A kábelcímkékről (mellékelve) a csatornák azonosításához

A hangszóró csatlakozók csatornakijelző szekciója a hátlapon színkóddal van ellátva, hogy az egyes csatornák azonosíthatók legyenek.

Rögzítse az egyes hangszórókhhoz tartozó kábelcímkét az egyes hangszórókábelekre.

Ez megkönnyíti a megfelelő kábel csatlakoztatását a hátlapi hangszórócsatlakozókhoz.

Beszélő	Színes
FRONT L	Fehér
FRONT R	Red
CENTER	Zöld
SURROUND L	Világoskék
SURROUND R	Kék
SURROUND BACK L	Bézs
SURROUND BACK R	Barna
ELSŐ MAGASSÁG L	Bézs
ELSŐ MAGASSÁG R	Barna
ZONE2 L	Bézs
ZONE2 R	Barna
TOP FRONT L	Bézs
TOP FRONT R	Barna
FELSŐ KÖZÉPSŐ L	Bézs
FELÜL KÖZÉP R	Barna
FRONT DOLBY L	Bézs
FRONT DOLBY R	Barna
SURROUND DOLBY L	Bézs
SURROUND DOLBY R	Barna
SUBWOOFER 1	Fekete
SUBWOOFER 2	Fekete



A mellékelt kábelcímkék tartalmazzák a hangszóró- és HDMI-kábelek címkéit. Rögzítsen minden egyes kábelre egy, a csatlakoztatott hangszóróknak és HDMI-eszközöknek megfelelő kábelcímkét az alábbi ábrának megfelelően. Ez megkönnyíti a kábelek azonosítását és megfelelő csatlakoztatását a komponensek között.

G A kábelcímkék rögzítése H

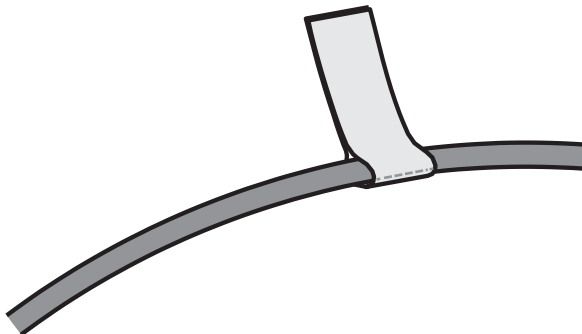

Hangszórók csatlakoztatása a hangszóró csatlakozókhoz

Ehhez a készülékhez 7.2 csatornás hangszórókat csatlakoztathat.

Csatlakoztassa az egyes hangszórókat a használt hangszóróknak megfelelően.

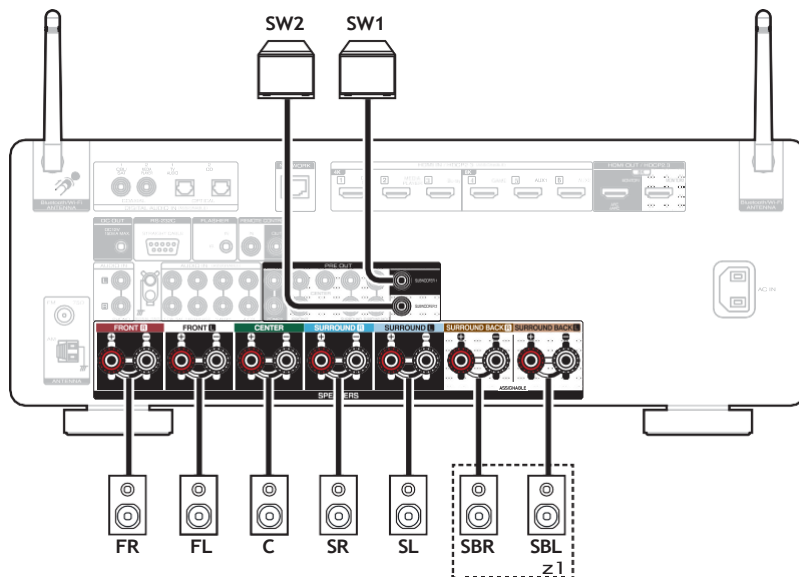

z2

z1 Ha egyetlen surround hátsó hangszórót használ, csatlakoztassa azt a SURROUND BACK L csatlakozóhoz.

z2 A Surround Back hangszóró csatlakozója egyes hangszórórendszerekben a Height/Ceiling/Dolby Enabled hangszóróhoz rendelhető.

A beállítások konfigurálására vonatkozó utasításokat a menü "Amp Assign" című részében találja. (✓ 210. o.)

Külső végerősítő csatlakoztatása

Ezt a készüléket előerősítőként is használhatja, ha a PRE OUT csatlakozókhoz külső végerősítőt csatlakoztat. Ha minden csatornához hozzáad egy végerősítőt, a hangzás valóságossága tovább fokozható.

Válassza ki a használni kívánt terminált, és csatlakoztassa az eszközt.

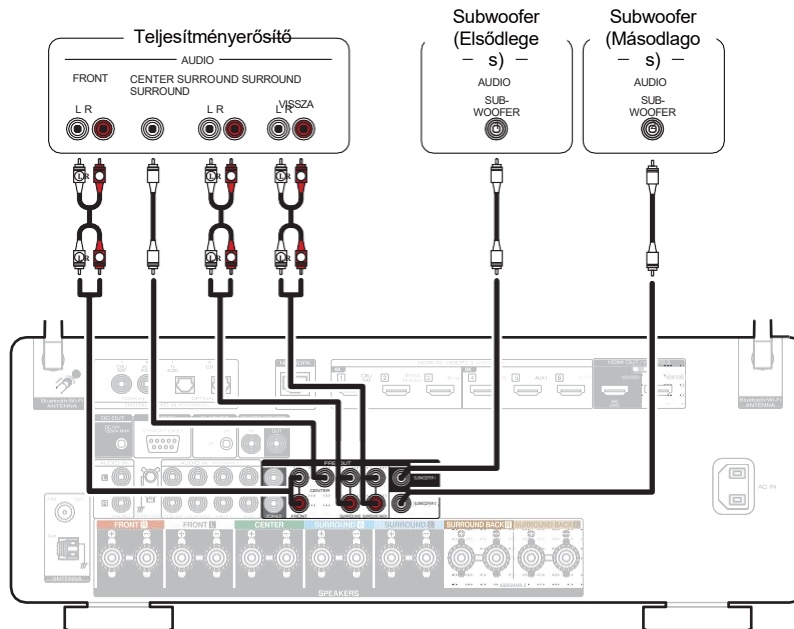

Ha csak egy surround hátsó hangszórót használ, csatlakoztassa azt a bal csatorna (L) csatlakozójához.

Hangszórókonfiguráció és "Amp Assign" beállítások

Ez a készülék beépített 7 csatornás teljesítményerősítővel rendelkezik. Az alap 5.1 csatornás rendszeren kívül az "Amp Assign" beállítások megváltoztatásával különböző hangszórórendszerek konfigurálhatók az alkalmazásnak megfelelően, például 7.1 csatornás rendszerek, két erősítővel való összeköttetések és 2 csatornás rendszerek többzónás lejátszáshoz. (✓ 210. o.)

Végezze el az "Amp Assign" beállításokat a szobák számának és a telepítendő hangszórókonfigurációnak megfelelően. ✓ 210. o.)

Lejátszás hangszóró és zóna		"Amp Assign" beállítások	Csatlakozás oldal
FŐZÓNA	ZONE2		
5.1 csatornás	2 csatornás (Pre-out)	Minden "Amp Assign" üzemmódban beállítható.	43
7.1 csatornás (surround háttal)	2 csatornás (Pre-out)	Surround Back (alapértelmezett)	44
7.1 csatornás (elülső magasság)	2 csatornás (Pre-out)	Elülső magasság	45
7.1 csatornás (elöl felül)	2 csatornás (Pre-out)	Top Front	46
7.1-csatornás (középen felül)	2 csatornás (Pre-out)	Top Közép	47
7.1 csatornás (első Dolby Atmos-képes hangszóró)	2 csatornás (Pre-out)	Elülső Dolby	48
7.1 csatornás (Dolby Atmos-képes surround hangszóró)	2 csatornás (Pre-out)	Surround Dolby	49
5.1 csatornás (bi-amp csatlakozás az első hangszóróhoz)	2 csatornás (Pre-out)	Bi-Amp	50
5.1 csatornás + második pár első hangszóró	2 csatornás (Pre-out)	Elöl B	51
5.1 csatornás	2 csatornás (hangszóró kimenet)	ZONE2	52



5.1 csatornás hangszórók csatlakoztatása

Ez egy alapvető 5.1 csatornás surround rendszerként szolgál.

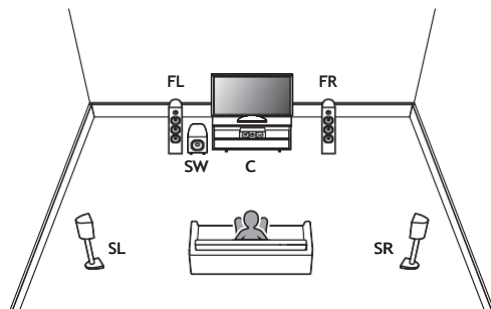

Az egyes hangszórócsatlakozásokhoz lásd a "Hangszórók csatlakoztatása a hangszórócsatlakozókhoz" (✓ 40. o.) vagy a "Külső végerősítő csatlakoztatása" (✓ 41. o.) című részt.

7.1 csatornás hangszórók csatlakoztatása

■ Példa elrendezés surround hátsó hangszórók használata esetén

Ez a 7.1 csatornás surround rendszer alapszintű 7.1 csatornás rendszer. (Hátsó surround hangszórók hozzáadása az alap 5.1 csatornás rendszerhez)

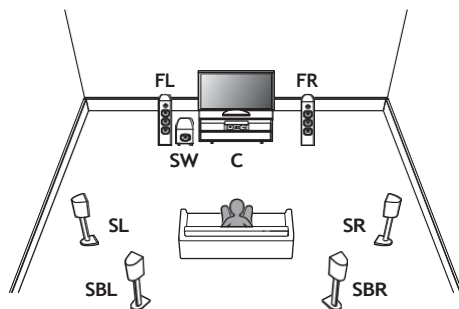

Az egyes hangszórócsatlakozásokhoz lásd az alábbiakat.

0"Hangszórók csatlakoztatása a hangszórócsatlakozókhoz" v 40. o.)

0"Külső végerősítő csatlakoztatása" v 41. o.)



0Állítsa be a "Hozzárendelési mód" menüben a "Surround Back" értéket. v 210. o.)



■ Példa elrendezésre magassági hangszórók használata esetén

Ez a 7.1-csatornás surround rendszer megegyezik az alap 5.1-csatornás rendszerrel, de elől magasan elhelyezett hangszórókkal.

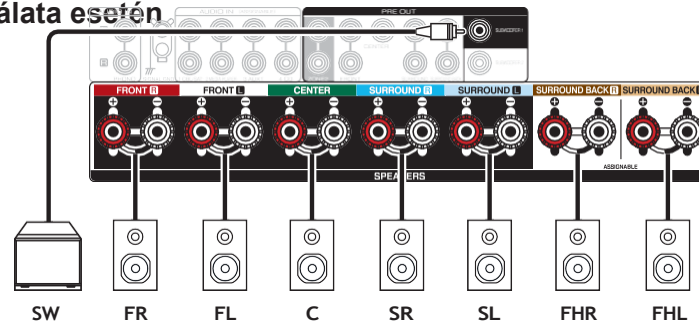
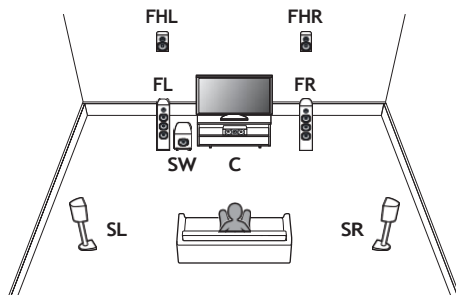

0 Állítsa be a "Hozzárendelési mód" menüben az "Előlső magasság" értéket. v 210. o.)

■ Példa elrendezés a felső elülső hangszórók használatakor

Ez a 7.1 csatornás surround rendszer megegyezik az alap 5.1 csatornás rendszerrel, de felső elülső hangszórókkal.

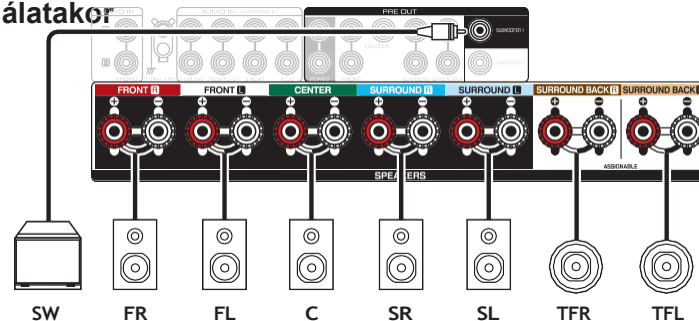
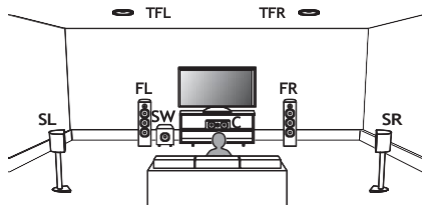

0 Állítsa a menüben a "Hozzárendelési mód" értékét "Top Front" értékre. v 210. o.)

■ Példa elrendezés a középső felső hangszórók használatakor

Ez a 7.1 csatornás surround rendszer megegyezik az alap 5.1 csatornás rendszerrel, de a felső középső hangszórókkal.

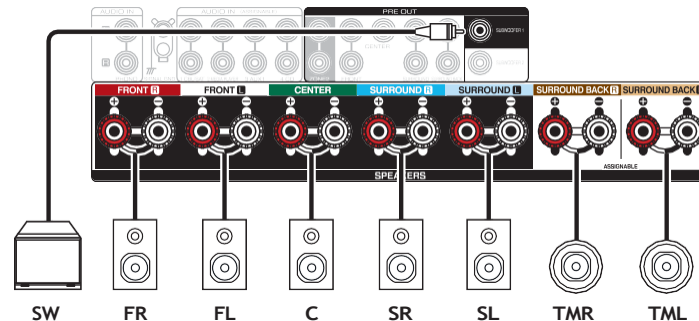
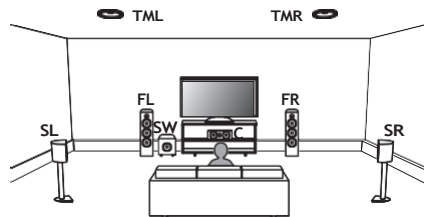

0 Állítsa a menüben a "Hozzárendelési módot" "Felső közép" értékre. ✓ 210. o.)

■ Példa elrendezés előlő Dolby Atmos-képes hangszórók használata esetén

Ez a 7.1 csatornás surround rendszer megegyezik az alap 5.1 csatornás rendszerrel, de Dolby Atmos Enabled előlő hangszórókkal.

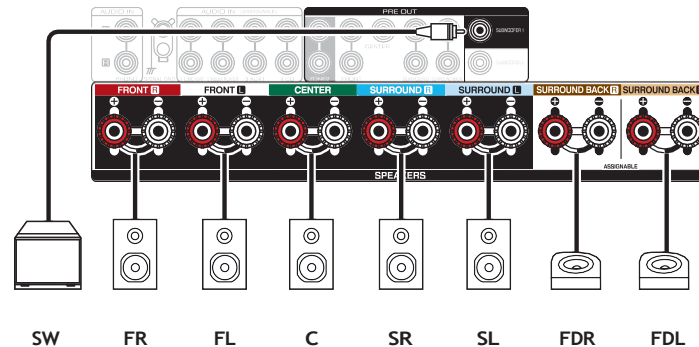
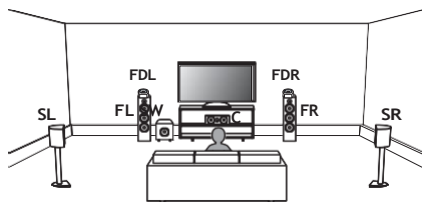

0 Állítsa be a menüben az "Assign Mode" (Hozzárendelési mód) értékét "Front Dolby" értékre. ✓ 210. o.)

■ Példa elrendezés surround Dolby Atmos Enabled hangszórók használata esetén

Ez a 7.1 csatornás surround rendszer megegyezik az alap 5.1 csatornás rendszerrel, de Dolby Atmos Enabled surround hangszórókkal.

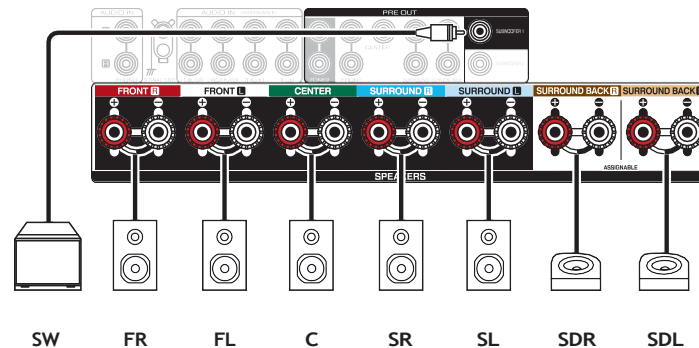
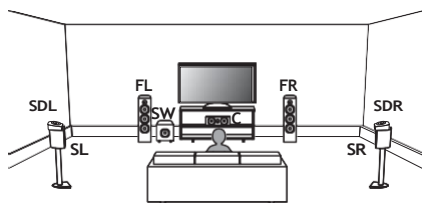

0 Állítsa a menüben a "Hozzárendelési mód" értékét "Surround Dolby" értékre. ▼ 210. o.)

5.1 csatornás hangszórók csatlakoztatása: Az elülső hangszórók két erősítővel történő csatlakoztatása

Ez a rendszer 5.1-csatornás lejátszást biztosít. Az elülső hangszórókhöz használhatja a bi-amp csatlakozást. A bi-amp csatlakoztatás egy olyan módszer, amellyel külön erősítőket csatlakoztathat a két erősítést támogató hangszóró magas- és mélyszugárzó csatlakozójához. Ez a csatlakozás lehetővé teszi, hogy a mélyszugárzóból a hangminőség befolyásolása nélkül a mélyszugárzóba áramoljon a back EMF (kimenet nélkül visszatáplált teljesítmény), ami jobb hangminőséget eredményez.

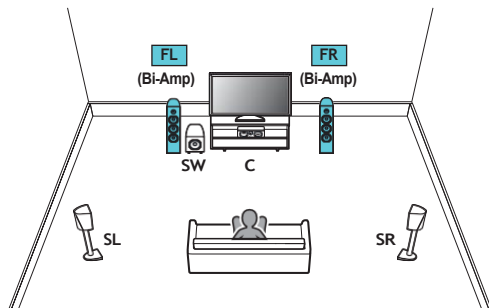

0 Állítsa be a menüben az "Assign Mode" (Hozzárendelési mód) értékét "Bi-Amp" értékre. ✓ 211. o.)

MEGJE GYZÉS

0 A két erősítővel történő csatlakoztatásnál ügyeljen arra, hogy a hangszóró mélyszugárzó és a magas hangszóró csatlakozói közötti rövidzároló lemezt vagy vezetékét eltávolítsa.

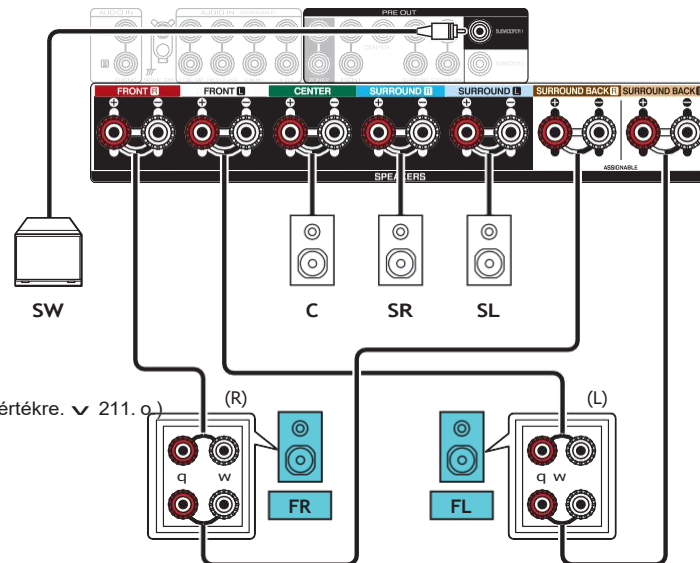

5.1 csatornás hangszórók csatlakoztatása: Második pár elülső hangszóró

Ez a rendszer lehetővé teszi a lejátszás váltását az A és B elülső hangszórók között, ahogyan azt kívánja.

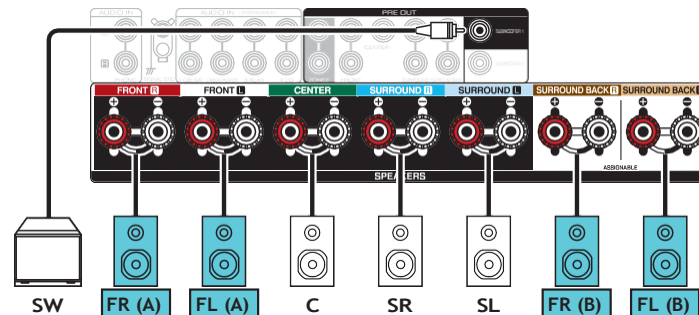
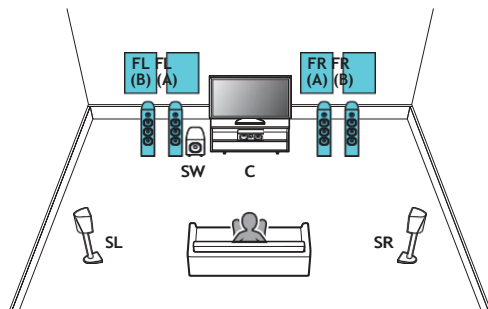

0 Állítsa be a menüben az "Assign Mode"
(Hozzárendelési mód) értékét "Front B" értékre. ✓
211. o.)

Többzónás hangszórók csatlakoztatása

■ 5.1 csatornás (MAIN ZONE) + 2 csatornás (ZONE2) hangszórócsatlakozás

Ez a csatlakoztatási módszer egy 5.1 csatornás hangszórórendszert hoz létre a MAIN ZONE-ban és egy 2 csatornás rendszert a ZONE2-ben.

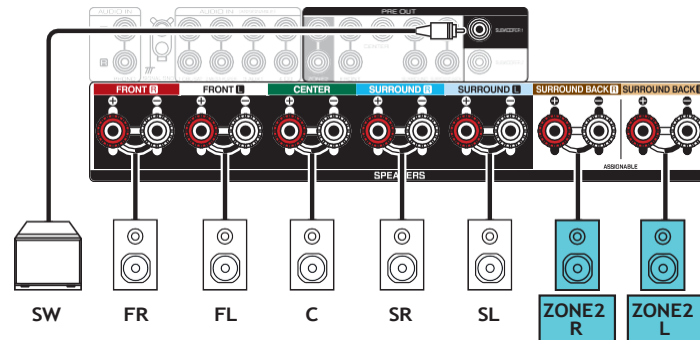
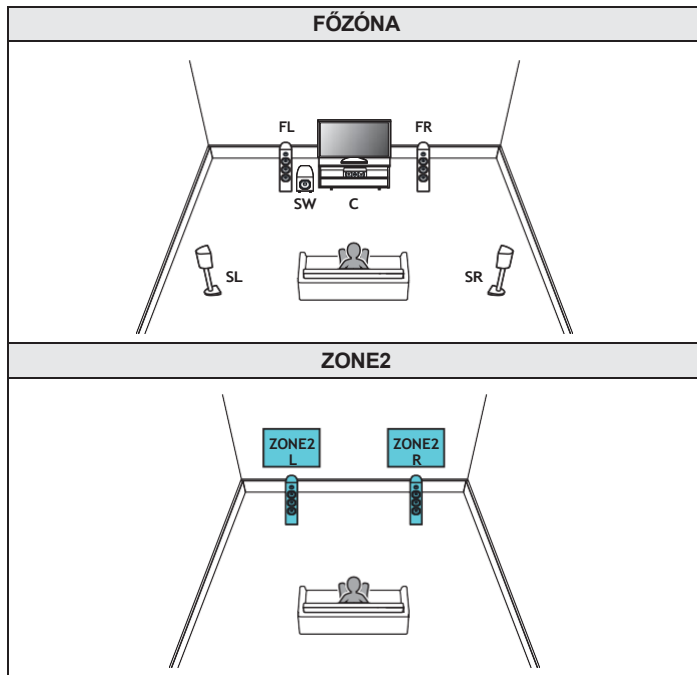

Állítsa be a "Hozzárendelési mód" menüben a "ZONE2" értéket. ✓ 211. o.)

A TV csatlakoztatása

Csatlakoztasson egy TV-t ehhez a készülékhez úgy, hogy a bemeneti videó a TV-n jelenjen meg. Ezen a készüléken a TV-ről származó hangot is élvezheti. A TV csatlakoztatásának módja a TV-n felszerelt csatlakozóktól és funkcióktól függ.

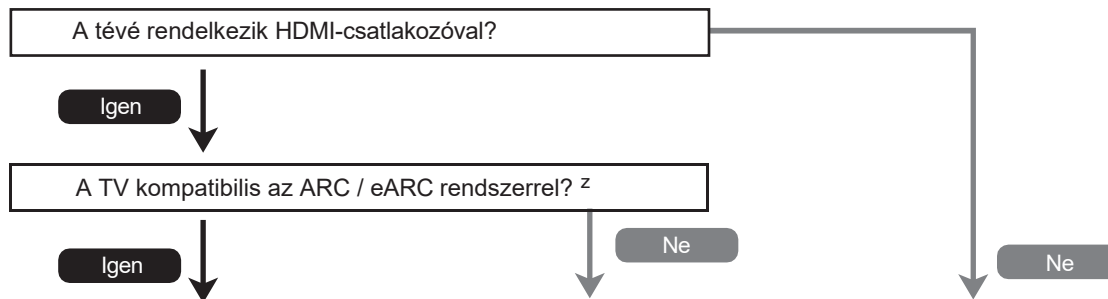

"Csatlakozás 1 : HDMI-csatlakozóval felszerelt és ARC / eARC kompatibilis TV"
(☺ - 54. o.)

z Mi az ARC és az eARC?

Az ARC (Audio Return Channel) ugyanannak a HDMI-kábelnek a segítségével küldi vissza a hangot a készülékre, amelyek a videót küldi a készülékről a tévére. Ez lehetővé teszi, hogy ez a készülék feldolgozza a TV beépített tuneréből és alkalmazásaiból származó hangot.

Az eARC (Enhanced Audio Return Channel) porttal rendelkező tévékészülékek további támogatást nyújtanak a nagy bitrátájú többcsatornás hanghoz (Dolby Atmos, Dolby TrueHD, DTS-HD és DTS:X). Az adott modell eARC-támogatásával kapcsolatos részletekért olvassa el a televízió felhasználói kézikönyvét.

**MEGJE
GYZÉS**

0A készülékhez 2 dugós hálózati csatlakozóval rendelkező TV-t használjon. Ne csatlakoztasson 3 dugós hálózati csatlakozóval rendelkező TV-t, mert ez zajt okozhat.

Egy kiváló minőségű HDMI-kábel segítségével csatlakoztassa az egyik végét a tévé "eARC" vagy "ARC" feliratú HDMI-portjához. A másik végét csatlakoztassa a készülék HDMI OUT MONITOR 1 portjához.

Ha egy eARC-támogatással rendelkező TV-t csatlakoztat, a készülék eARC funkciója automatikusan bekapcsol, és a televízió hangja lejátszásra kerül. Ha ARC-támogatással rendelkező televízió van csatlakoztatva, állítsa az "ARC" menüpontot "On" értékre. (✓ p. 188)

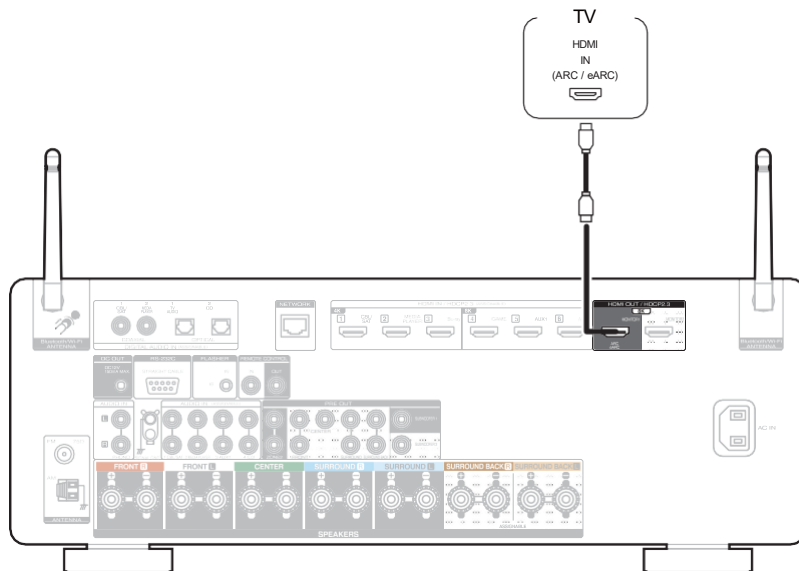

z 4K tévékészülékekhez "High Speed" és "with Ethernet" feliratú HDMI-kábel használata ajánlott.

z 8K TV-khez "Ultra High Speed" feliratú HDMI-kábelt ajánlunk.



0 Az eARC funkció beállításaira az Ön által használt eARC funkcióval kompatibilis televízió függvényében lehet szükség. Győződjön meg róla, hogy az eARC funkció be van kapcsolva, ha ez a beállítás létezik a televízión. További információért olvassa el a televízió felhasználói kézikönyvét.

0 Állítsa a "4K/8K jelformátum" értékét a menüben "8K Enhanced" értékre, hogy 8K videót élvezhessen. (✓ 193. o.)



Használjon HDMI-kábelt a TV készülékhez való csatlakoztatásához.

Ha ezen a készüléken szeretné hallgatni a TV-ről érkező hangot, csatlakoztassa optikai kábellel a TV-t ehhez a készülékhez.

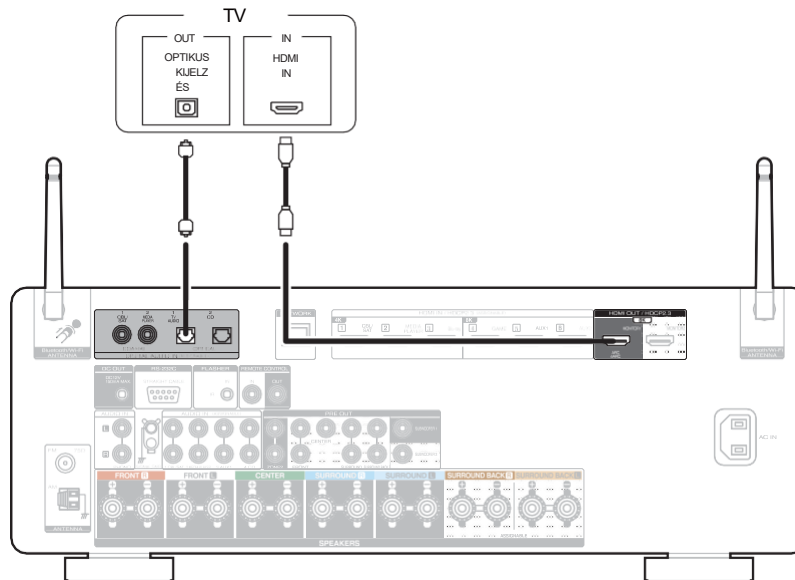

Lejátszóeszköz csatlakoztatása

Ez a készülék HDMI videobemeneti csatlakozókkal és háromféle hangbemeneti csatlakozóval (HDMI, digitális hang és hang) van felszerelve. Válassza ki a bemeneti csatlakozókat ezen az egységen a csatlakoztatni kívánt eszközön felszerelt csatlakozóknak megfelelően.

Ha a készülékhez csatlakoztatott eszköz HDMI-csatlakozóval van felszerelve, ajánlott HDMI-csatlakozásokat használni. A HDMI-kapcsolatban az audio- és videojelek egyetlen HDMI-kábelen keresztül továbbíthatók.

- 0"Set-top box csatlakoztatása (műholdas tuner/kábel TV)" ✓ 57. o.)
- 0"Médialejátszó csatlakoztatása" ✓ 58. o.)
- 0"Blu-ray Disc-lejátszó vagy DVD-lejátszó csatlakoztatása" ✓ 59. o.)
- 0"8K-val kompatibilis játékkonzol vagy lejátszó eszköz csatlakoztatása" ✓. 60. o.)
- 0"Lemezátszó csatlakoztatása" ✓ 61. o.)



0 Csatlakoztassa az eszközöket ehhez a készülékhez a készülék audio/video bemeneti csatlakozóin feltüntetett bemeneti forrásoknak megfelelően.

0 A HDMI IN, DIGITAL AUDIO IN és AUDIO IN csatlakozókhoz rendelt forrás megváltoztatható. A bemeneti csatlakozókhoz rendelt bemeneti forrás megváltoztatásáról lásd a "Bemeneti hozzárendelés" című részt. (✓ p. 196)

0 A készülékre HDMI-n keresztül csatlakoztatott TV-n keresztül bejuttatott hangjelek lejátszásához állítsa a "HDMI Audio Out" menüben a "TV" értéket. ✓ p. 186)

0 A HDCP 2.2 vagy HDCP 2.3 által szerzői jogi védelem alatt álló tartalmak megtekintéséhez használjon HDCP 2.2 vagy HDCP 2.3 kompatibilis lejátszó eszközt és TV-t.



Set-top box csatlakoztatása (műholdas tuner/kábeltévé)

Ez a magyarázat a műholdas tunerrel/kábeltélevíziós STB-vel való kapcsolatot használja példaként.

Válassza ki a készülék bemeneti csatlakozóit úgy, hogy azok megfeleljenek a csatlakoztatni kívánt eszköz csatlakozóinak.

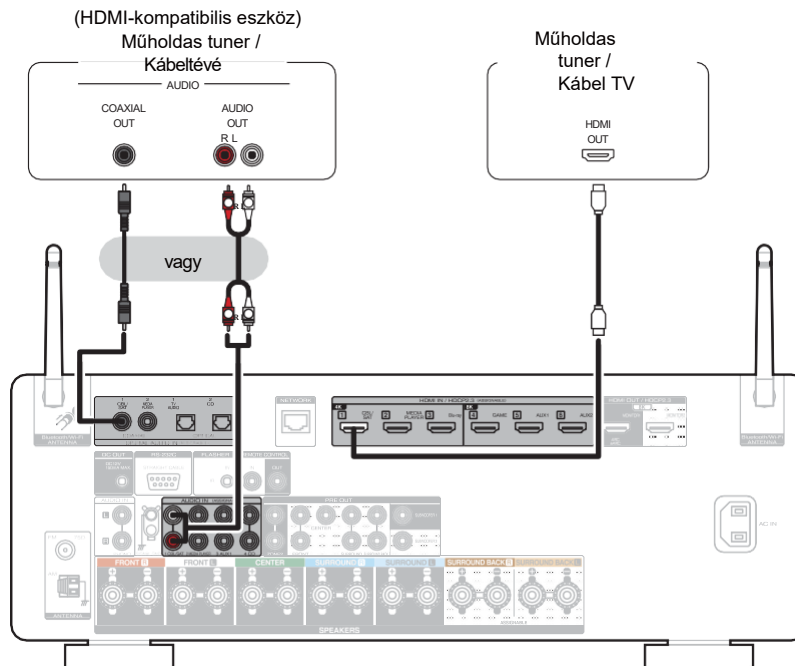

Médialejátszó csatlakoztatása

Ez a magyarázat a médialejátszóval való kapcsolatot használja példaként.

Válassza ki a készülék bemeneti csatlakozóit úgy, hogy azok megfeleljenek a csatlakoztatni kívánt eszköz csatlakozóinak.

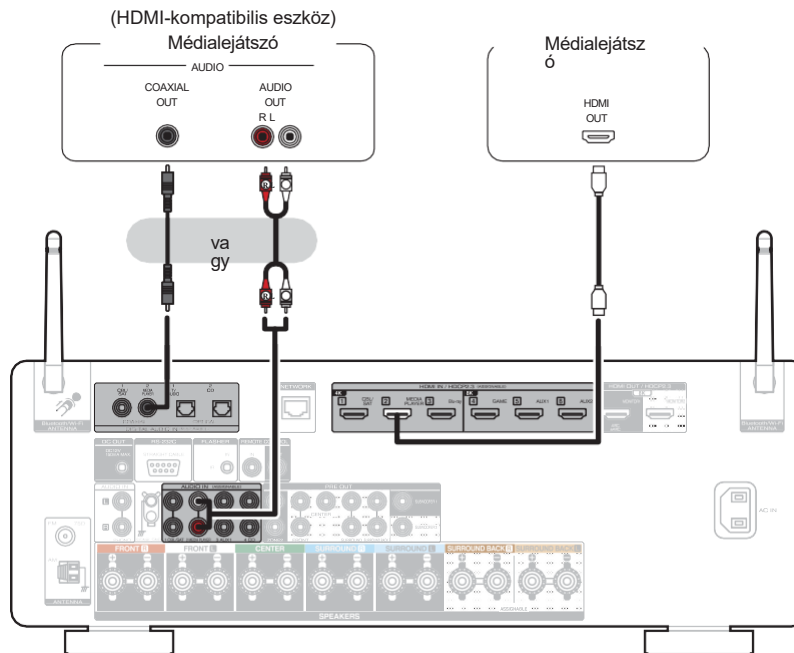

Blu-ray Disc-lejátszó vagy DVD-lejátszó csatlakoztatása

Ez a magyarázat a Blu-ray Disc-lejátszóval vagy DVD-lejátszóval való kapcsolatot használja példaként.

Válassza ki a készülék bemeneti csatlakozóit úgy, hogy azok megfeleljenek a csatlakoztatni kívánt eszköz csatlakozóinak.

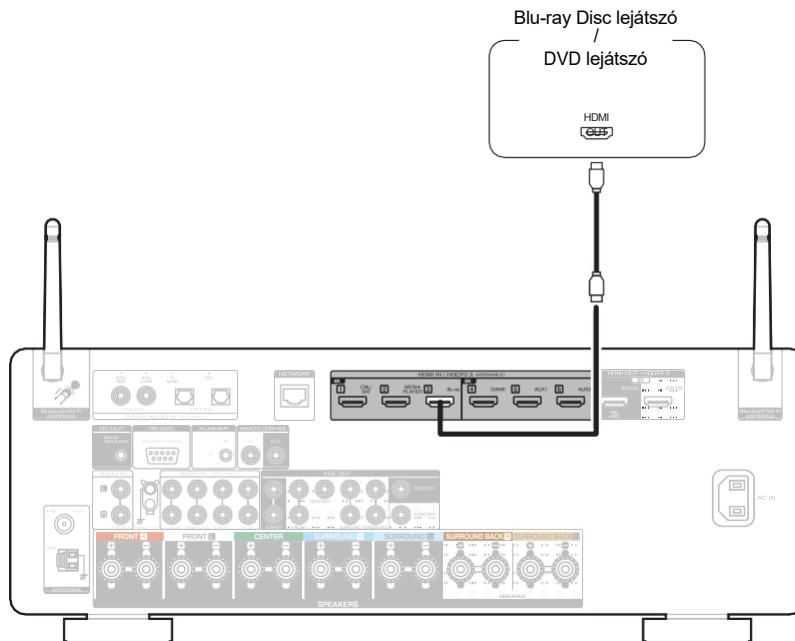

8K-val kompatibilis játékkonzol vagy lejátszó eszköz csatlakoztatása

Ez a készülék támogatja a 8K HDMI videojeleket.

Ha a játékkonzol vagy a lejátszó eszköz támogatja a 8K-t, csatlakoztassa azt a készülék HDMI 4, HDMI 5 vagy HDMI 6 csatlakozójához.

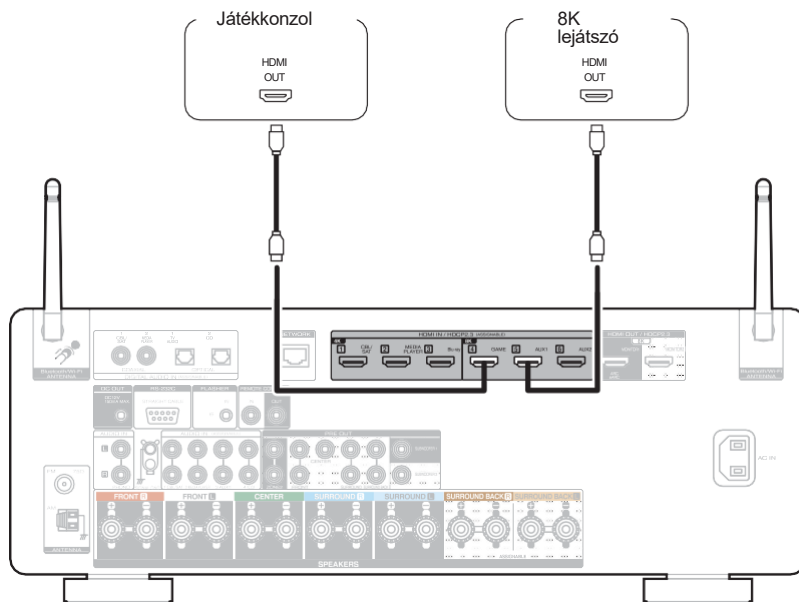

0A8K vagy 4K 120 Hz-es videó élvezetéhez használjon tanúsított "Ultra High Speed HDMI-kábelt".

0Állítsa a "4K/8K jelformátum" értékét a menüben "8K Enhanced" értékre, hogy 8K videót élvezhessen. (✓ p. 193)



Lemezájtató csatlakoztatása

Ez a készülék kompatibilis a mozgó mágneses (MM) fonókazettával felszerelt lemezjátszókkal. Ha alacsony kimeneti teljesítményű mozgó tekercses (MC) magnókazettával ellátott lemezjátszóhoz csatlakoztatja, használjon a kereskedelemben kapható MC fejerősítőt vagy felfokozó transzformátort. Ha a készülék bemeneti forrását "Phono" értékre állítja, és véletlenül megnöveli a hangerőt anélkül, hogy lemezjátszó lenne csatlakoztatva, akkor a hangszórókból zúgás hallható.

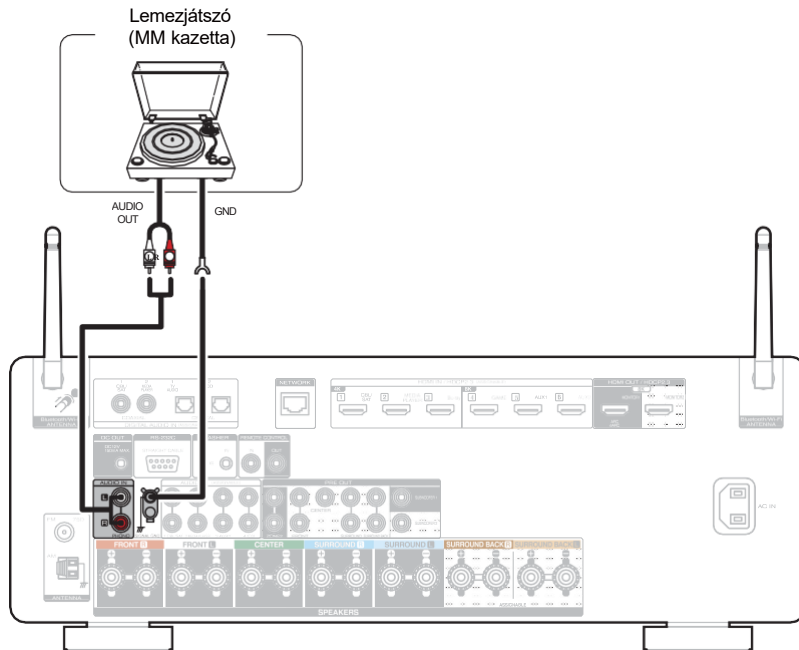

MEGJE GYZÉS

⚠ A készülék földelési csatlakozója (SIGNAL GND) nem biztonsági földelési célokat szolgál. Ha ezt a csatlakozót nagy zaj esetén csatlakoztatja, a zaj csökkenthető. Vegye figyelembe, hogy a lemezjátszótól függően a földelés csatlakoztatásának fordított hatása is lehet, azaz növelheti a zajt. Ebben az esetben nem szükséges a földvezeték csatlakoztatni.



USB-memóriaeszköz csatlakoztatása az USB-porthoz

A kezelési utasításokat lásd "USB-memóriaeszköz lejátszása" v 76. o.).

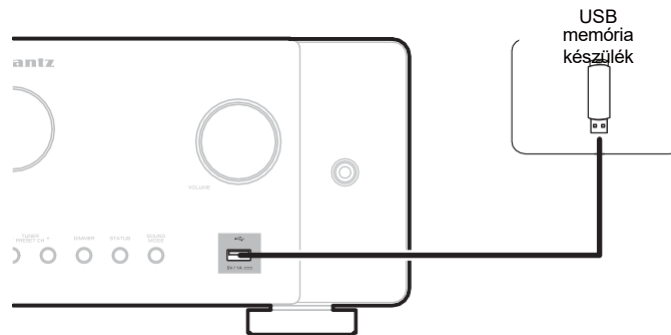

0 A Marantz nem garantálja, hogy minden USB-memóriaeszköz működni fog, illetve hogy áramot kap. Ha olyan hordozható USB merevlemez meghajtót (HDD) használ, amely hálózati adapterrel érkezett, használja az adott készülékhez mellékelt hálózati adaptert.

MEGJEGYZÉS

0 Az USB-memóriaeszközök nem működnek USB-hubon keresztül.

0 A készüléket nem lehet úgy használni, hogy a készülék USB-portját USB-kábelen keresztül csatlakoztatja egy számítógéphez.

0 Ne használjon hosszabbító kábelt USB-memóriaeszköz csatlakoztatásakor. Ez rádiózavart okozhat más eszközöknél.



FM/AM antennák csatlakoztatása (csak FM/AM modell esetén)

Csatlakoztassa az antennát, hangolja be az adást, majd helyezze az antennát a következő helyre az a hely, ahol a legkevesebb a zaj. Ezután szalaggal stb. rögzítse az antennát ezen a helyen. ("FM/AM adások hallgatása (csak FM/AM modell esetén)" (✓ 87. o.))



Ha nem tud jó sugárzási jelet fogni, javasoljuk egy kültéri antenna felszerelését. A részletekről érdeklődjön a készüléket megvásárló kiskereskedelmi üzletben.

MEGJE GYZÉS

Győződjön meg róla, hogy az AM hurokantenna vezetékének csatlakozói nem érnek a készülék fém részeihez.

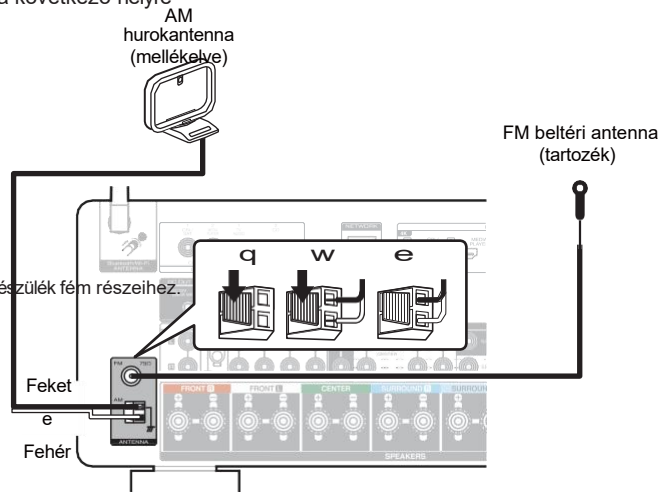

■ AM hurokantenna használata

Felfüggesztés a falon

Közvetlenül a falra függeszthető összeszerelés nélkül.

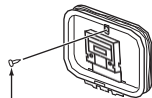

Szögelés,
szegezés stb.

Egyedül állva

Az összeszereléshez használja a fent bemutatott eljárást.

Összeszereléskor olvassa el az "AM hurokantenna összeszerelése" című részt.

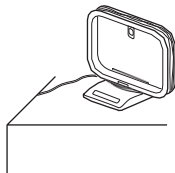

■ AM hurokantenna szerelvény

- 1 Az állványrészletet hátulról dugja át a hurokantenna alján, és hajlítsa előre.
- 2 Helyezze a kiálló részt az állvány négyzet alakú furatába.

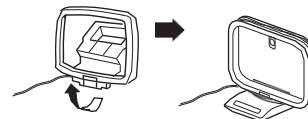
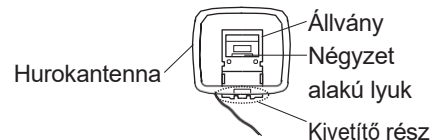

DAB/FM antenna csatlakoztatása (csak FM/DAB modell esetén)

Az antenna csatlakoztatása és a DAB-jel vétele után keresse meg a pozíciót. a "Tuning Aid" funkció segítségével, majd állítsa be a antenna szalaggal azon a helyen. A legjobb eredmény elérése érdekében kövesse az "Állomások vételi intenzitásának ellenőrzése (Tuning Aid)" \checkmark 107. o.) című utasítást.

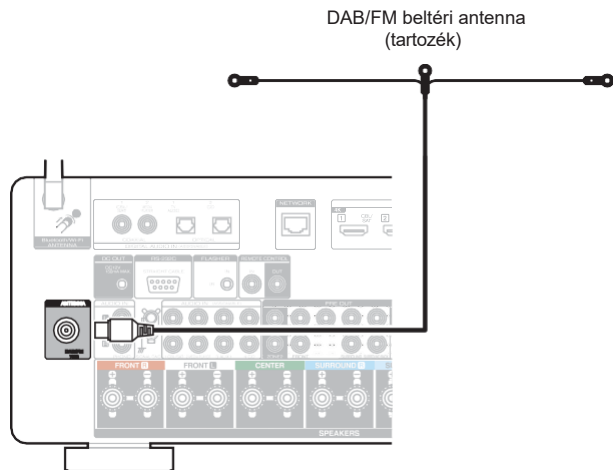

- 0 A legjobb eredményt a mellékelt beltéri antennával úgy érheti el, ha az antennát a fal mentén úgy igazítja ki, hogy vízszintesen és a padlóval párhuzamosan (de a padló felett) legyen kifizítve, majd a két végfűlkét a falhoz rögzíti. Ez az antennatípus irányított, és a legjobb eredményt akkor kapja, ha helyesen van tájolva az adás helye felé.
- 0 Például, ha az adótorony északra van, akkor az antenna két végét (a füllel) nyugat és kelet felé kell nyújtani.
- 0 Ha nem tud jó sugárzási jelet fogni, javasoljuk egy kültéri antenna felszerelését. A részletekről érdeklődjön a készüléket megvásárló kiskereskedelmi üzletben.

Csatlakozás otthoni hálózathoz

(LAN)

Ez a készülék vezetékes vagy vezeték nélküli LAN segítségével csatlakozhat hálózathoz. Ezt a készüléket otthoni hálózatához (LAN) csatlakoztathatja, hogy az alábbiakban leírtak szerint különböző típusú lejátszásokat és műveleteket tegyen lehetővé.

- 0 Hálózati hang, például internetes rádió és a médiaszerver(ek) lejátszása
- 0 Streaming zenei szolgáltatások lejátszása
- 0 Az Apple AirPlay funkció használata
- 0 Működés ezen az egységen a hálózaton keresztül
- 0 Működés a HEOS vezeték nélküli többszobás hangrendszerrel
- 0 Firmware frissítés

Az internetkapcsolatért forduljon egy internetszolgáltatóhoz (ISP) vagy egy számítógépes szakülethez.

Vezetékes LAN

Vezetékes LAN-on keresztül történő csatlakozáshoz csatlakoztassa LAN-kábellel az útválasztót ehhez a készülékhez az alábbi ábrán látható módon.

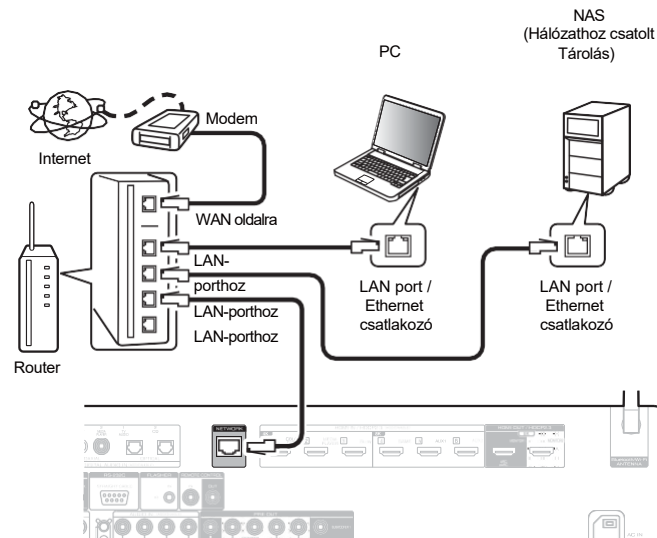

Vezeték nélküli LAN

Ha vezeték nélküli LAN-on keresztül csatlakozik a hálózathoz, csatlakoztassa a Bluetooth/vezeték nélküli csatlakoztatáshoz szükséges külső antennákat a hátsó panelhez, és állítsa őket függőlegesen.

A vezeték nélküli LAN-routerhez való csatlakozásról lásd a "Wi-Fi beállítása" című részt. (✓ - 222. o.)

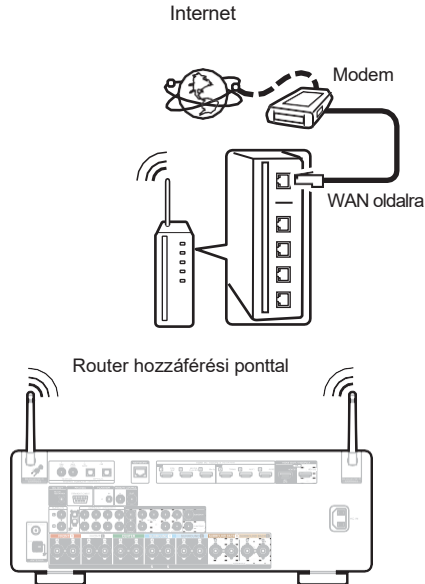

0A készülék használatakor javasoljuk, hogy olyan útválasztót használjon, amely a következő funkciókkal rendelkezik:

0Beépített DHCP-kiszolgáló

Ez a funkció automatikusan kiosztja az IP-címeket a LAN-on.

0Beépített 100BASE-TX kapcsoló

Több eszköz csatlakoztatása esetén 100 Mbps vagy nagyobb sebességű kapcsolóközpontot ajánlunk.

0Csak árnyékolt STP vagy ScTP LAN-kábelt használjon (az elektronikai boltokban könnyen beszerezhető). (CAT-5 vagy nagyobb ajánlott)

0A normál árnyékolt LAN-kábel használata ajánlott.

Ha lapos vagy árnyékoltatlan típusú kábelt használ, más eszközökre is hatással lehet a zaj.

0Ha ezt a készüléket DHCP funkcióval nem rendelkező hálózathoz csatlakoztatva használja, konfigurálja az IP-címet stb. a "Hálózat" menüpontban. (✓ 221. o.)

MEGJE GYZÉS

0A használható útválasztók típusai az internetszolgáltatótól függenek. Forduljon az internetszolgáltatóhoz vagy egy számítógépes boltban a részletekért.

0Ez a készülék nem kompatibilis a PPPoE-vel. PPPoE-kompatibilis routerre van szükség, ha a szerződéses vonal nem PPPoE használatával van beállítva.

0Ne csatlakoztassa a NETWORK csatlakozót közvetlenül a számítógép LAN-portjához / Ethernet-csatlakozójához.

0Különböző online szolgáltatások előzetes értesítés nélkül megszűnhetnek.

Külső vezérlőeszköz csatlakoztatása

TÁVVEZÉRLŐ csatlakozók

Ha a készülék távirányító csatlakozóját összekapcsolja egy Marantz készülék távirányító csatlakozójával, akkor a csatlakoztatott készüléket a távirányítóval egyetlen rendszerként lehet vezérelni.

■ Amikor egy csatlakoztatott eszközt vezérel erről a készülékről

- 0 Csatlakoztassa a készülék REMOTE CONTROL OUT csatlakozóját a csatlakoztatandó eszköz REMOTE CONTROL IN csatlakozójához.
- 0 A távvezérlő műveleteit erre a készülékre irányítja. A távirányítóról továbbított infravörös jelet a készülék távirányító infravörös vevője fogadja, és a távirányító csatlakozón keresztül továbbítja a többi készülékhez.
- 0 Ha a készülékhez csatlakoztatandó készülék hátoldalán van egy távirányító kapcsoló, állítsa azt "EXTERNAL" vagy "EXT." állásba.
- 0 Ha a Marantz végfokot (néhány modell kivételével) e csatlakozók bármelyikéhez csatlakoztatja, a végfok tápellátása együtt működik a készülék tápellátásával.

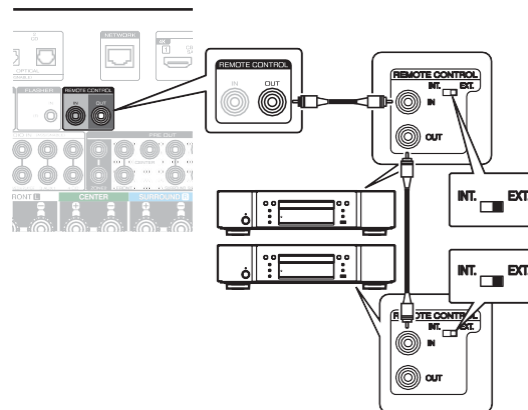

■ Ha ezt a készüléket egy csatlakoztatott eszköztől vezérli

0 Csatlakoztassa a készülék REMOTE CONTROL IN csatlakozóját a csatlakoztatandó eszköz REMOTE CONTROL OUT csatlakozójáról.

0 Ha ezt a műveletet végzi, tiltsa le a készülék távérzékelő funkcióját a "Távolsági zár funkció" segítségével. (✓ 162. o.)

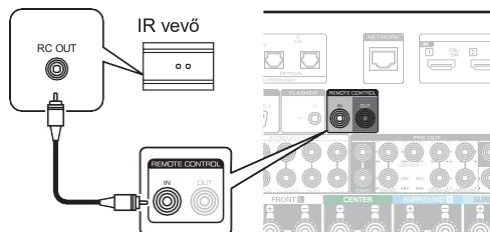

MEGJE GYZÉS

0 Ha a távirányító jellevő funkciója ki van kapcsolva, akkor nem végezhet műveleteket a távirányítóval.

FLASHER IN jack

Ha egy kereskedelmi forgalomban kapható (külön megvásárolható) IR-ismétlő csatlakozik a készülék FLASHER IN csatlakozójához, a távvezérlési műveletek akkor is elvégezhetők, ha a készülék olyan helyen van felszerelve, ahová a távvezérlő jel nem ér el, például egy szekrényben.

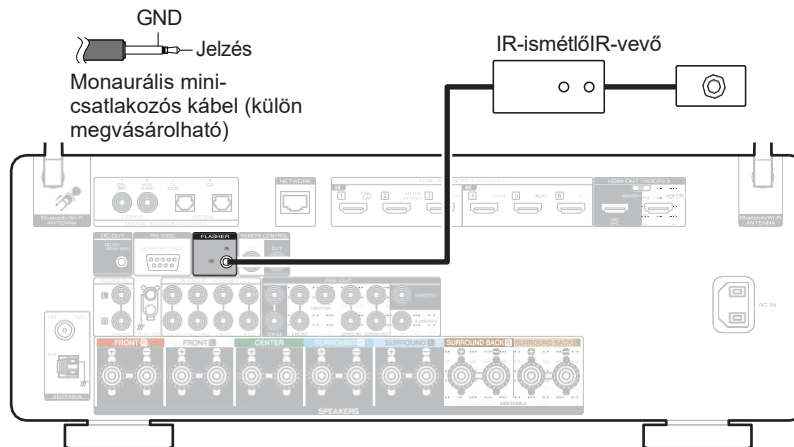

DC OUT csatlakozó

Ha egy DC IN csatlakozóval rendelkező eszköz van csatlakoztatva, a csatlakoztatott eszköz bekapcsolása/készenléti állapota vezérelhető a készülékhez kapcsolt művelettel. A DC OUT csatlakozó maximum 12 V DC/150 mA elektromos jelet ad ki.

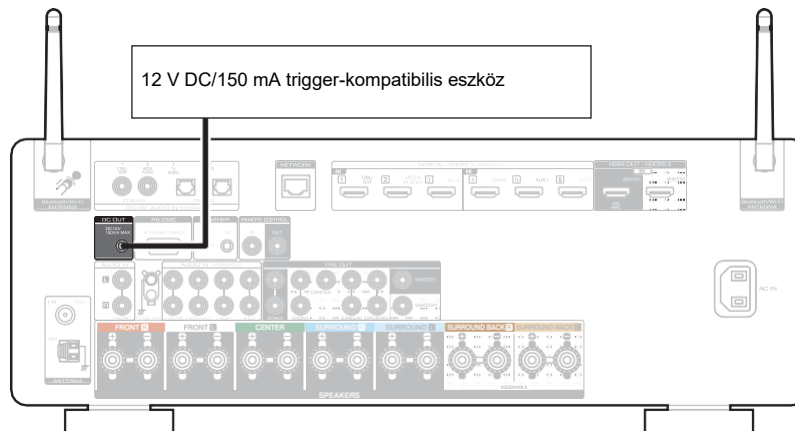

MEGJE GYZÉS

0 A DC OUT csatlakozó csatlakoztatásához használjon mono minidugós kábelt. Ne használjon sztereó minidugós kábelt.

0 Ha a csatlakoztatott eszköz megengedett trigger bemeneti szintje nagyobb, mint 12 V DC/150 mA, vagy rövidere záródott, a DC OUT csatlakozó nem használható. Ebben az esetben kapcsolja ki a készüléket, és húzza ki a készüléket.

A tápkábel csatlakoztatása

Az összes csatlakoztatás befejezése után dugja be a hálózati dugót a konnektorba.

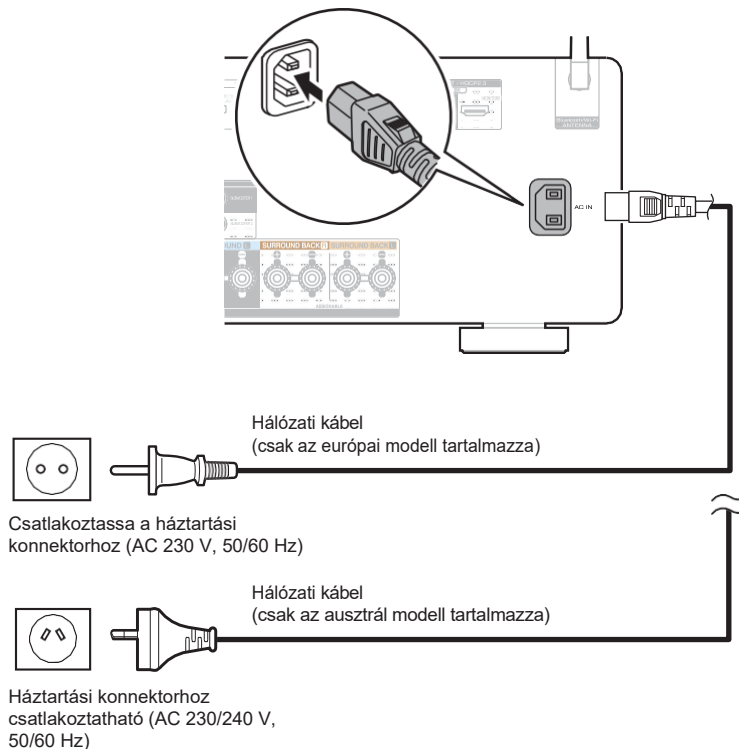

■ Tartalomj egyzék

Alapvető működés

A készülék bekapcsolása	74
A bemeneti forrás kiválasztása	74
A hangerő beállítása	75
A hang ideiglenes kikapcsolása (némítás)	75
Hangmód kiválasztása	142

Egy eszköz lejátszása

Blu-ray Disc lejátszó/DVD lejátszó lejátszása	75
USB-memóriaeszköz lejátszása	76
Zenehallgatás Bluetooth-eszközön	80
Hanghallgatás Bluetooth fejhallgatón	84
FM/AM adások hallgatása (csak FM/AM modell esetén)	87
FM/DAB adások hallgatása (csak FM/DAB modell esetén)	98

Hálózati audio/szolgáltatás lejátszása

Internetes rádióhallgatás	114
PC-n vagy NAS-on tárolt fájlok lejátszása	116
A HEOS alkalmazás beszerzése	120
AirPlay funkció	129
Spotify Connect funkció	132

Kényelmi funkciók

Kényelmi funkciók	133
HDMI vezérlő funkció	153
Alvásidőzítő funkció	154
Intelligens kiválasztási funkció	156
Panelzár funkció	160
Távoli zár funkció	162

Egyéb funkciók

Web vezérlő funkció	163
Lejátszás a ZONE2-ben (másik szoba)	166



Alapvető működés

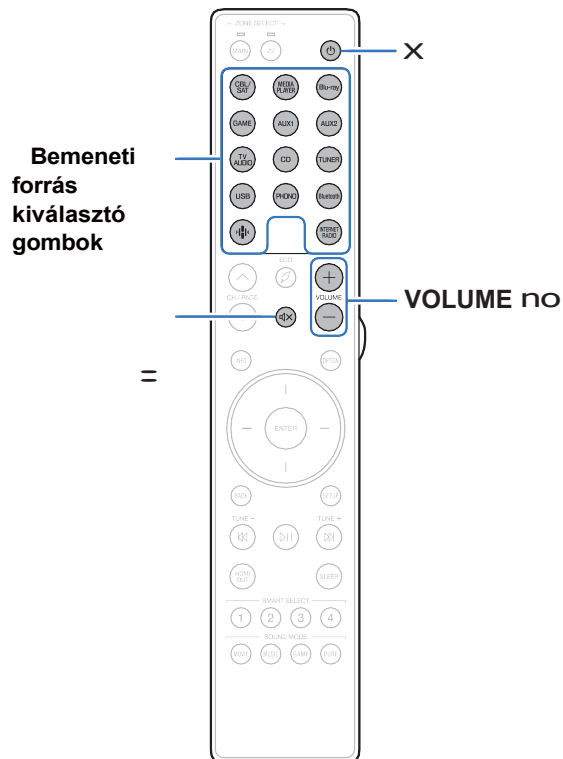

A készülék bekapcsolása

1 Nyomja meg a **POWER X** gombot a készülék bekapcsolásához.



- 0 A készülék készenléti üzemmódban lévő bemeneti forrás kiválasztó gomb megnyomásával bekapcsolhatja a készüléket.
- 0 A főegységen lévő X gomb megnyomásával készenléti állapotba is kapcsolhatja a készüléket.

A bemeneti forrás kiválasztása

1 Nyomja meg a lejátszandó bemeneti forrás kiválasztó gombját.

A kívánt bemeneti forrás közvetlenül kiválasztható.



- 0 A bemeneti forrást a főegység INPUT választójának elforgatásával is kiválaszthatja.



A hangerő beállítása

1 A hangerő beállításához használja a **VOLUME no** gombot.



0A változó tartomány a bemeneti jel és a csatormaszint beállításától függően változik.

0A főhangerőt a főegységen lévő VOLUME elforgatásával is beállíthatja.

A hang ideiglenes kikapcsolása

1 Nyomja meg a **MUTE** :

0 "MUTE" jelenik meg a kijelzőn.

0h jelenik meg a TV-képernyőn.



0A hang a menüben a "Mute Level" menüpontban beállított szintre csökken. (✓ 181. o.)

0Anémítás megszüntetéséhez vagy állítsa be a hangerősséget, vagy nyomja meg újra a MUTE : gombot.

0Ha a h 5 percnél hosszabb ideig jelenik meg a TV képernyőjén, amikor a "Képernyővédő" beállítása "Be", a h szimbólum véletlenszerűen mozog a TV képernyőjén. (✓ 193. o.)

Blu-ray Disc lejátszó/DVD lejátszó lejátszása

Az alábbiakban a Blu-ray Disc lejátszó/DVD lejátszó lejátszásának eljárását ismertetjük.

1 **Készüljön fel a lejátszásra.**

A Kapcsolja be a TV, a mélynyomó és a lejátszó készülék áramellátását.

B Állítsa át a TV bemenetet a készülék bemenetére.

2 Nyomja meg a **POWER X** gombot a készülék bekapcsolásához.

3 Nyomja meg a **Blu-ray** vagy **DVD** gombot a lejátszáshoz használt lejátszó bemeneti forrásának átkapcsolásához.

4 Játssza le a **Blu-ray Disc-lejátszót** vagy a **DVD-lejátszót**.

■ **Surround lejátszás** (✓ - 142. o.)



USB-memóriaeszköz lejátszása

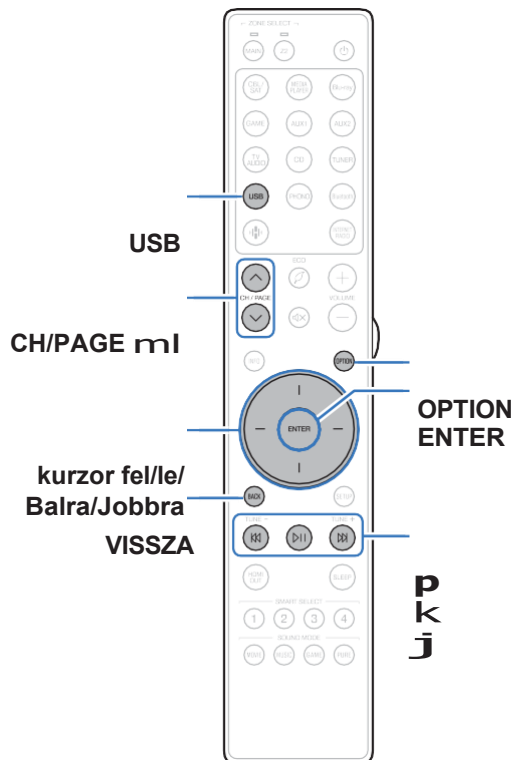

0 USB-memóriaeszközön tárolt zenefájlok lejátszása.

0 Ezen a készüléken csak a tömeg tárolási osztály szabványainak megfelelő USB-memóriaeszközök játszhatók le.

0 Ez a készülék kompatibilis a "FAT32" vagy "NTFS" formátumú USB-memóriaeszközökkel.

0 A készülék által lejátszáshoz támogatott hangformátumtípusok és specifikációk a következők.

A részletekért lásd "USB-memóriaeszközök lejátszása" (v. 277. o.).

0 WMA

0 MP3

0 WAV

0 MPEG-4 AAC

0 FLAC

0 Apple Lossless

0 DSD

USB-memóriaeszközön tárolt fájlok lejátszása

- 1 Helyezzen be egy "FAT32" vagy "NTFS" formátumú USB-memóriaeszközt az USB-portba.
- 2 Nyomja meg az USB gombot a bemeneti forrás "USB"-re történő átállításához.
- 3 Válassza ki az egység nevét.

- 4 Böngésszen az USB-memóriaeszközön lévő zenék között, és válasszon ki valamit a lejátszáshoz.



0 Amikor kiválaszt valamit a lejátszáshoz, megkérdezzük, hogyan szeretné a zenét sorba állítani.

Lejátszás most:	Az elemet a várólistába illeszti, miután az aktuálisan lejátszott zeneszám, és azonnal lejátszsa a kiválasztott elemet.
Játszson most és cserélje ki a várólistát:	Törli a várólistát, és azonnal lejátszsa a kiválasztott elemet.
Játszson tovább:	Az elemet az aktuális dal után illeszti be a sorba, és lejátszsa, amikor az aktuális dal véget ér.
Hozzáadás a várólista végéhez:	Hozzáadja az elemet a várólista

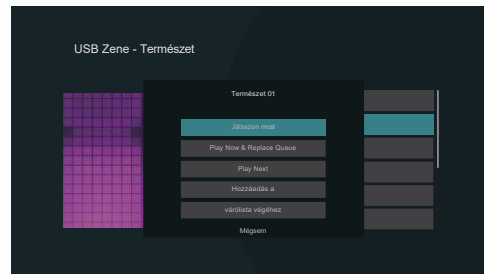

végéhez.



5 A kurzor fel/le mozgatásával válassza ki a "Play Now" vagy a "Play Now & Replace Queue" lehetőséget, majd nyomja meg az ENTER billentyűt.

A lejátszás elindul.

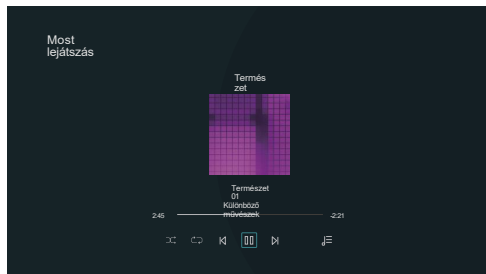

Működési gombok	Funkció
P	Lejátszás / Szünet
k j	Ugrás az előző zeneszámra / Ugrás a következő zeneszámra
CH/PAGE ml	Az előző oldalra/következő oldalra váltás a lista megjelenítésében



Ha egy MP3 zenei fájl albumkép adatokat tartalmaz, a fájl lejátszása közben megjeleníthető az albumkép.

MEGJEGYZÉS

Vegye figyelembe, hogy a Marantz semmilyen felelősséget nem vállal semmilyen problémáért.

az USB-memóriaeszközön lévő adatokkal, ha ezt a készüléket az USB-memóriaeszkővel együtt használja.

Ha egy USB-memóriaeszköz csatlakozik ehhez a készülékhez, a készülék betölti az USB-memóriaeszközön lévő összes fájlt. A betöltés eltarthat egy ideig, ha az USB-memóriaeszköz nagyszámú mappát és/vagy fájlt tartalmaz.

■ Az opciós menüben elérhető műveletek

- 0 "A párbeszéd és az énekhangok hallhatóságának beállítása (Dialog Enhancer)" (✓ 135. o.)
- 0 "Az egyes csatornák hangerejének beállítása a bemeneti forráshoz (Channel Level Adjust)" (✓ 136. o.)
- 0 "A hangszín beállítása (Tone)" ✓ 137. o.)
- 0 "A hangkésleltetés beállítása (Audio Delay)" ✓ 138. o.)
- 0 "A kívánt videó megjelenítése hanglejátszás közben (Video Select)" (✓ 139. o.)
- 0 "Ugyanazon zene lejátszása minden zónában (All Zone Stereo)" ✓ 140. o.)
- 0 "A hangszóró beállításainak módosítása a hallgatási környezetnek megfelelően (Speaker Preset)" (✓ 141. o.)



Zenehallgatás Bluetooth-eszközön

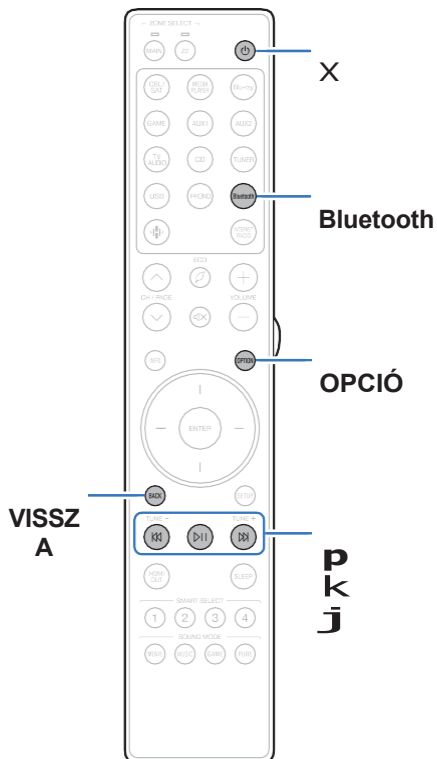

A Bluetooth-eszközökön, például okostelefonokon, digitális zenelejátszókon stb. tárolt zenefájlok a készülékkel párosítva és csatlakoztatva élvezhetők.

ezt a készüléket a Bluetooth-eszközzel.

A kommunikáció körülbelül 30 m-es hatótávolságig lehetséges.

MEGJE GYZÉS

0 A Bluetooth-eszközről történő zenelejátszáshoz a Bluetooth-eszköznek támogatnia kell az A2DP-profilt.

Zenelejátszás Bluetooth-eszkörről

Ahhoz, hogy ezen a készüléken Bluetooth-eszkörről származó zenét élvezhessen, a Bluetooth-eszközt először párosítani kell ezzel a készülékkel.

A Bluetooth-eszköz párosítása után nem kell újra párosítani.

1 Készüljön fel a lejátszásra.

- A Csatlakoztassa a mellékelt külső antennákat a Bluetooth/vezeték nélküli kapcsolathoz a hátlapon található Bluetooth/vezeték nélküli LAN antennacsatlakozókhöz. (✓ 24. oldal)
- B Nyomja meg a POWER X gombot a készülék bekapcsolásához.

2 Nyomja meg a Bluetooth gombot.

Az első használat során a készülék párosítási üzemmódba kerül automatikusan, és a készülék kijelzőjén megjelenik a "Párosítás..." felirat.

3 Aktiválja a Bluetooth-beállításokat a mobileszközén.

4 Válassza ki ezt a készüléket, amikor a neve megjelenik a Bluetooth-eszköz képernyőjén megjelenő eszközlístában.

Csatlakozzon a Bluetooth-eszközhöz, miközben a készülék kijelzőjén megjelenik a "Pairing" (párosítás) felirat. A csatlakozást úgy végezze el, hogy a Bluetooth-eszköz a készülékhez közel (kb. 1 m) legyen.

5 Zenelejátszás a Bluetooth-eszközön lévő bármely alkalmazással.

- 0A Bluetooth készülék a távirányítóval is működtethető az egység vezérlése.
- 0Amikor legközelebb megnyomja a Bluetooth gombot a távirányítón, ez a készülék automatikusan csatlakozik a legutóbb csatlakoztatott Bluetooth-eszközhöz.

Működési gombok	Funkció
P	Lejátszás / Szünet
k j	Ugrás az előző zeneszámba / Ugrás a következő zeneszámba



0Nyomja meg a STATUS gombot ezen a készüléken lejátszás közben, hogy a kijelzőn a címnev, előadó neve, albumnév stb. között váltson.



Párosítás más Bluetooth-eszközökkel

Bluetooth-eszköz párosítása ezzel a készülékkel.

- 1 Aktiválja a Bluetooth-beállításokat a mobileszközén.**
- 2 Tartsa lenyomva a Bluetooth gombot a távirányítón legalább 3 másodpercig.**
A készülék párosítási üzemmódba kerül.
- 3 Válassza ki ezt a készüléket, amikor a neve megjelenik a Bluetooth-eszköz képernyőjén megjelenő eszközök listájában.**



- 0 Ez a készülék legfeljebb 8 Bluetooth-eszközzel párosítható. Ha egy 9. Bluetooth-eszköz párosításra kerül, az a legrégebbi regisztrált eszköz helyett kerül regisztrálásra.
- 0 Apárosítási módba úgy is beléphet, hogy a Bluetooth lejátszási képernyő megjelenésekor megnyomja az OPTION gombot, és a megjelenő opciós menüből kiválasztja a "Párosítási mód" lehetőséget.

MEGJE GYZÉS

- 0 Ahhoz, hogy a Bluetooth-eszközt ennek a készüléknek a távirányítójával lehessen működtetni, a Bluetooth-eszköznek támogatnia kell az AVRCP-profil.
- 0 A készülék távirányítója nem garantáltan működik minden Bluetooth-eszközzel.
- 0 A Bluetooth-eszköz típusától függően ez a készülék a Bluetooth-eszköz hangerő-beállításához kapcsolt hangot ad ki.

■ Az opciós menüben elérhető műveletek

- 0 "Párosítás más Bluetooth-eszközökkel" (v. 82. o.)
- 0 "A párbeszéd és az énekhangok hallhatóságának beállítása (Dialog Enhancer)" (v. 135. o.)
- 0 "Az egyes csatornák hangerejének beállítása a bemeneti forráshoz (Channel Level Adjust)" (v. 136. o.)
- 0 "A hangszín beállítása (Tone)" (v. 137. o.)
- 0 "A hangkésettetés beállítása (Audio Delay)" (v. 138. o.)
- 0 "A kívánt videó megjelenítése hanglejátszás közben (Video Select)" (v. 139. o.)
- 0 "Ugyanazon zene lejátszása minden zónában (All Zone Stereo)" (v. 140. o.)
- 0 "A hangszóró beállításainak módosítása a hallgatási környezetnek megfelelően (Speaker Preset)" (v. 141. o.)



A párosítás befejezése után a Bluetooth-eszköz csatlakoztatható anélkül, hogy bármilyen műveletet végezne ezen a készüléken.

Ezt a műveletet akkor is el kell végezni, ha a Bluetooth-eszközt lejátszásra kapcsolja.

- 1 Ha egy Bluetooth-eszköz jelenleg csatlakoztatva van, akkor a készülék Bluetooth-beállításának kikapcsolásához kapcsolja ki a készüléket.**
- 2 Aktiválja a csatlakoztatandó Bluetooth-eszköz Bluetooth-beállítását.**
- 3 Válassza ki ezt a készüléket a Bluetooth-eszköz listájából a Bluetooth-eszközén.**
- 4 Zenelejátszás a Bluetooth-eszközön lévő bármely alkalmazással.**



0 A képernyő automatikusan átvált a "Bluetooth" lejátszási képernyőre, ha a készülék bekapcsolt állapotában Bluetooth-eszköz van csatlakoztatva.

0 Ha a készülék "Hálózati vezérlés" beállítása "Mindig be", és egy Bluetooth-eszköz csatlakozik a készülékhez készenléti állapotban, a készülék automatikusan bekapcsol. (✓ 225. o.)



Hanghallgatás Bluetooth fejhallgatón

A készülék MAIN ZONE-ján keresztül lejátszott hangot Bluetooth-fejhallgatón keresztül hallgathatja.

Hangkimenet a csatlakoztatott hangszórókról és Bluetooth fejhallgatókról egyszerre, vagy csak a Bluetooth fejhallgatókról.

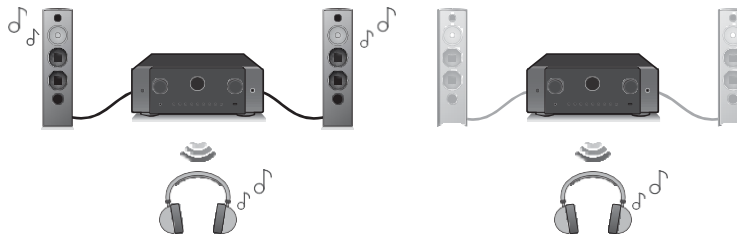

(Kimeneti mód: Bluetooth + hangszórók)

(Kimeneti mód: Csak Bluetooth)



Hanghallgatás Bluetooth fejhallgatón

1 Állítsa a "Transmitter"-t "On"-ra az "Általános" - "Bluetooth Transmitter" menüpontban. (✓
234. o.)

2 Válassza ki a "Kimeneti mód" lehetőséget, és állítsa be a hangkimeneti módszert.

**Bluetooth +
hangszórók**
(Alapértelmezett):

A hangkimenet Bluetooth fejhallgatókra és a fő zóna hangszóróira történik.

Ez az egyidejű kimenet alkalmas családi mozi estékhez és más csoportos tevékenységekhez.

Csak Bluetooth:

A hangkimenet csak Bluetooth fejhallgatókra kerül.

Ez alkalmas zenehallgatásra vagy filmnézésre egyedül éjszaka, amikor csendre van szüksége.

3 Lépjen be a készülékhez csatlakoztatni kívánt Bluetooth-fejhallgató párosítási módjába.

4 Válassza az "Eszközlista" lehetőséget, és válassza ki a Bluetooth fejhallgató nevét az eszközlístából.

5 A csatlakoztatott Bluetooth-fejhallgató hangerejének beállítása a csatlakozás befejezése után.



0A "Kimeneti mód" az opciók menü "Bluetooth adó" menüpontjában is beállítható.
0A2DP-profil-kompatibilis Bluetooth-hangszórók csatlakoztathatók a Bluetooth-fejhallgatók csatlakoztatásához használt lépések szerint.

MEGJE GYZÉS

0A Bluetooth fejhallgató hangereje nem állítható erről a készülékről. Állítsa be a Bluetooth fejhallgató hangerejét.
0A Bluetooth fejhallgató használata esetén a sztereó mód a hangzás módjaként van rögzítve. Bármilyen hangmód és egyéb hangbeállítás nem tükröződik a Bluetooth-fejhallgatók hangkimenetében.

A hangbeállítások, a hangmódok és az All Zone Stereo mód nem érhető el, míg a Bluetooth fejhallgatót használ, és a "Kimeneti mód" beállítása "Csak Bluetooth".

0A Bluetooth-on keresztül küldött hang késhet.

0Bluetooth fejhallgató nem csatlakoztatható, ha bármelyik zónában Bluetooth bemeneti forrást használ.

Továbbá, ha bármelyik zónában Bluetooth bemeneti forrást választ, a készülék és a Bluetooth fejhallgató közötti kapcsolat megszakad.

0Bluetooth fejhallgató nem csatlakoztatható, ha ez a készülék a HEOS alkalmazásban csoportosítva van.

VIGYÁZAT:

Bluetooth fejhallgató használata hangerő-szabályozási funkció nélkül

0A halláskárosodás elkerülése érdekében ne csatlakoztasson olyan Bluetooth-fejhallgatót, amely nem rendelkezik hangerő-szabályozási funkcióval.

0A Bluetooth fejhallgató hangereje váratlanul hangos lehet, amikor ez a készülék Bluetooth fejhallgatóhoz csatlakozik.

0A Bluetooth fejhallgató hangereje nem állítható erről a készülékről.



Újracsatlakozás Bluetooth fejhallgatóhoz

A legutóbb használt Bluetooth-fejhallgató újbóli csatlakoztatásához kövesse az alábbi lépések bármelyikét:

- 0 Kapcsolódjon újra ehhez a készülékhez a Bluetooth fejhallgató újracsatlakoztatási funkciójával.
- 0 Válassza a "Bluetooth adó" menüpontot, majd az opciók menüben válassza az "Újracsatlakozás" lehetőséget.
- 0 Ha a "Kimeneti mód" beállítása "Bluetooth + hangszórók", akkor a készülék bekapcsoláskor automatikusan csatlakozik a legutóbb használt Bluetooth fejhallgatóhoz.
- 0 Válassza ki a csatlakoztatni kívánt eszközt a menü "Bluetooth adó" alatti "Eszközlista" menüpontjából. (✓ 234. o.)

Bluetooth-fejhallgatók leválasztása

A Bluetooth-fejhallgató leválasztásához hajtva végre az alábbi lépések bármelyikét:

- 0 Kapcsolja ki a Bluetooth-fejhallgatót.
- 0 Válassza a "Bluetooth adó" menüpontot, majd az opciók menüben válassza a "Kapcsolat megszakítása" lehetőséget.
- 0 A beállítási menüben válassza az "Általános" - "Bluetooth adó" menüpontot, és állítsa az "Adó" értéket kikapcsoltra. (✓ 234. o.)



FM/AM adások hallgatása (csak FM/AM modell esetén)

A készülék beépített tunerével FM és AM adásokat hallgathat. Először győződjön meg róla, hogy az FM-antenna és az AM-hurokantenna csatlakoztatva van a készülékhez.

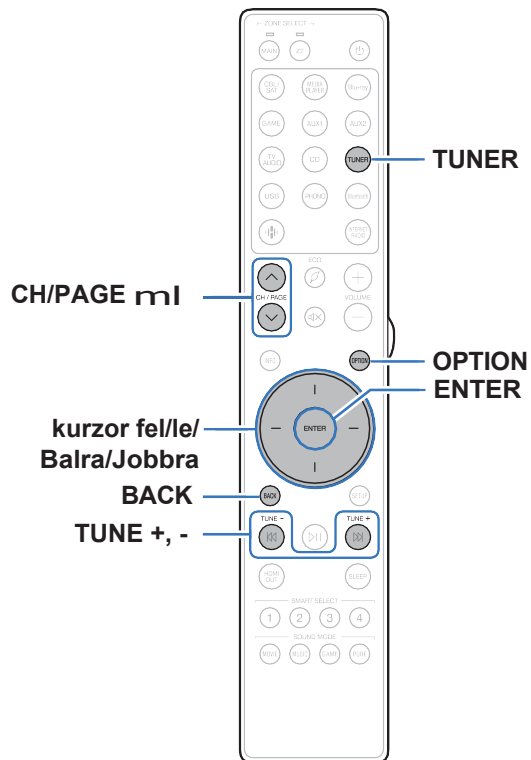

FM/AM adások hallgatása

- 1 Csatlakoztassa az antennát. ("FM/AM antennák csatlakoztatása (csak FM/AM modell esetén)" (▼ 63. o.))
- 2 Nyomja meg a TUNER gombot a bemeneti forrás "Tuner"-re történő átállításához.

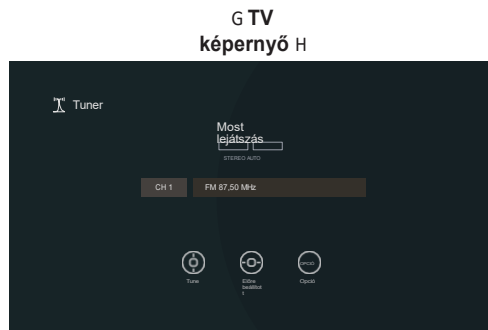

01 FM
87 . 50MHz

- 3 Nyomja meg az OPTION gombot.
Megjelenik az opciós menü képernyője.
- 4 A kurzor fel/le mozgásával válassza ki az "FM/AM" lehetőséget, majd nyomja meg az ENTER billentyűt.
Ekkor jelenik meg a vételi sáv beviteli képernyője.

- 5 Használja a kurzort balra/jobbra az "FM" vagy "AM" kiválasztásához, majd nyomja meg az ENTER billentyűt.

FM: FM adás hallgatásakor.

AM: AM adás hallgatásakor.

- 6 Nyomja meg a TUNE + vagy TUNE - gombot a hallgatni kívánt állomás kiválasztásához.

A keresés addig tart, amíg nem talál egy elérhető rádióállomást. Ha talál egy rádióállomást, automatikusan leállítja a keresést és beállítja a rádiót.



0Az FM adások vételi módjai a következők: "Auto" mód, amely automatikusan megkeresi az elérhető adókat, és a "Manual" mód, amely lehetővé teszi a frekvencia megváltoztatását a gombok segítségével. Az alapértelmezett beállítás az "Auto". A "Direct Tune" (Közvetlen hangolás) funkciót is használhatja a frekvencia közvetlen megadásával történő ráhangolódáshoz.

Az "Auto" üzemmódban nem lehet rádióállomásokra hangolni, ha a vétel nem jó. Ha ez a helyzet, akkor használja a "Manual" üzemmódot vagy a "Direct Tune" üzemmódot a ráhangolódáshoz.

Működési gomb	Funkció
TUNE +, -	A rádióállomás kiválasztása (fel/le)
CH/PAGE ml kiválasztása	Előre beállított rádióállomások Rádióállomás kiválasztása (fel/le)
Cursor fel/jobbra kiválasztása	Előre beállított rádióállomások Rádióállomás kiválasztása



■ Az opciók menüben elérhető műveletek

- 0"Beállítás a frekvencia megadásával (Direct Tune)" ✓ 90. o.)
- 0"RDS keresés" (✓ - 90. oldal)
- 0"PTY keresés" (✓ - 91. o.)
- 0"TP keresés" (✓ - 92. oldal)
- 0"Rádiószöveg" (✓ 92. o.)
- 0"A hangolási mód megváltoztatása (Tune Mode)" ✓ 93. o.)
- 0"Állomások hangolása és automatikus előbeállítása (automatikus előbeállítási memória)" (✓ 93. o.)
- 0"Az aktuális műsorszóró állomás előretétele (Előre beállított memória)" (✓ 94. o.)
- 0"Az előre beállított műsorszóró állomás nevének megadása (Preset Name)" (✓ 95. o.)
- 0"Előre beállított adók kihagyása (Preset Skip)" ✓ 96. o.)
- 0"A párbeszéd és az énekhangok hallhatóságának beállítása (Dialog Enhancer)" (✓ 135. o.)
- 0"Az egyes csatornák hangerejének beállítása a bemeneti forráshoz (Channel Level Adjust)" (✓ 136. o.)
- 0"A hangszín beállítása (Tone)" ✓ 137. o.)
- 0"A hangkésleltetés beállítása (Audio Delay)" ✓ 138. o.)
- 0"A kívánt videó megjelenítése hanglejátszás közben (Video Select)" (✓ 139. o.)
- 0"Ugyanazon zene lejátszása minden zónában (All Zone Stereo)" ✓ 140. o.)
- 0"A hangszóró beállításainak módosítása a hallgatási környezetnek megfelelően (Speaker Preset)" (✓ 141. o.)



Ráhangolás a frekvencia megadásával (Direct Tune)

A vételi frekvenciát közvetlenül megadhatja a hangoláshoz.

1 Nyomja meg az **OPTION** gombot, ha a bemeneti forrás

"Tuner".

Megjelenik az opciós menü képernyője.

2 A kurzor fel/le mozgásával válassza ki a "Direct Tune" lehetőséget, majd nyomja meg az **ENTER** billentyűt.

Megjelenik a képernyő, amely lehetővé teszi a frekvencia megadását.

3 A kurzor fel/le mozgásával válasszon ki egy számot, majd nyomja meg a kurzor jobbra gombot.

0 Ha a kurzor balra van megnyomva, a közvetlenül megelőző bemenet törlődik.

4 Ismétlje meg a 3. lépést, és adja meg a hallani kívánt rádióállomás frekvenciáját.

5 Ha a beállítás befejeződött, nyomja meg az **ENTER** billentyűt.

Az előre beállított frekvencia be van hangolva.

RDS keresés

Az RDS egy olyan műsorszóró szolgáltatás, amely lehetővé teszi, hogy a rádióállomás a szokásos rádióműsorjel mellett további információkat is küldjön.

Ezzel a funkcióval automatikusan ráhangolódhat az RDS szolgáltatást nyújtó FM-állomásokra.

Vegye figyelembe, hogy az RDS funkció csak RDS-kompatibilis állomások vételekor működik.

1 Nyomja meg az **OPTION** gombot, ha a bemeneti forrás

"Tuner".

Megjelenik az opciós menü képernyője.

2 A kurzor fel/le mozgásával válassza ki az "RDS Search" (RDS keresés) lehetőséget, majd nyomja meg az **ENTER** billentyűt.

3 Nyomja meg az **ENTER** billentyűt.

Az RDS-állomások keresése automatikusan elindul.



0 Ha a kurzort balra/jobbra használja 5 másodpercen belül, miután a kijelzőn megjelenik a sugárzott állomás neve, másik állomást kereshet.



PTY keresés

Ezzel a funkcióval keresheti a kijelölt programtípust (PTY) sugárzó RDS-állomásokat.

A PTY az RDS-program típusát azonosítja.

A programtípusok és kijelzéseik a következők:

HÍREK	Hírek
AFFAIRS	Aktuális ügyek
INFO	Információ
SPORT	Sport Oktatás
EDUCATE	Dráma Kultúra
DRÁMA	Tudomány
KULTÚRA	Változatos
TUDOMÁNYOK	Popzene
VÁLTOZOTT	Rockzene
POP M	Könnyűzene
ROCK M	Könnyűzene
EASY M	Klasszikus
LIGHT M	komolyzene Egyéb
KLASSZIKUSOK	zene
MÁS M	

	Időjárás
IDŐJÁRÁS	Pénzügy
PÉNZÜGYI	ek
GYERMEKEK	Gyermekprogram
SZOCIÁLIS	Szociális ügyek
HIT	Vallás
TELEFON BEJELENTKEZÉS	Telefon
	Utazás
REISZKEDÉS	Szabadidő
SZABADIDŐ	Jazz zene
JAZZ	Country zene
ORSZÁG	Nemzeti zene
NEMZET M	Oldies zene
OLDIES	Népzene
FOLK M	Dokumentumfilm
DOKUMENTUM	

1 Nyomja meg az OPTION gombot, ha a bemeneti forrás

"Tuner".

Megjelenik az opciós menü képernyője.

2 A kurzor fel/le mozgatásával válassza ki a "PTY Search" (PTY keresés) lehetőséget, majd nyomja meg az ENTER billentyűt.

3 A kurzor fel/le mozgatásával hívja ki a kívánt programtípust.

4 Nyomja meg az ENTER billentyűt.

A PTY keresés automatikusan elindul.



Ha a kurzort balra/jobbra használja 5 másodpercen belül, miután a kijelzőn megjelenik a sugárzott állomás neve, másik állomást kereshet.



TP keresés

A TP a forgalmi bejelentéseket közvetítő programokat azonosítja. Ez lehetővé teszi, hogy könnyen tájékozódjon a környék legfrissebb forgalmi viszonyairól, mielőtt elindulna otthonról. Ezzel a funkcióval kereshet RDS-állomásokat, amelyek forgalmi programokat (TP-állomásokat) sugároznak.

1 Nyomja meg az OPTION gombot, ha a bemeneti forrás

"Tuner".

Megjelenik az opciós menü képernyője.

2 A kurzor fel/le mozdításával válassza ki a "TP Search" (TP keresés) lehetőséget, majd nyomja meg az ENTER billentyűt.

3 Nyomja meg az ENTER billentyűt.

A TP keresés automatikusan elindul.



0 Ha a kurzort balra/jobbra használja 5 másodpercen belül, miután a kijelzőn megjelenik a sugárzott állomás neve, másik állomást kereshet.

Rádió szöveg

Az RT lehetővé teszi, hogy az RDS-állomások szöveges üzeneteket küldjenek, amelyek megjelennek a kijelzőn. A rádiószöveges adatok fogadásakor a kijelzőn megjelenik a "Rádiószöveg" felirat.

1 Nyomja meg az OPTION gombot, ha a bemeneti forrás "Tuner".

Megjelenik az opciós menü képernyője.

2 A kurzor fel/le mozdításával válassza ki a "Rádiószöveg" lehetőséget, majd nyomja meg az ENTER billentyűt.

3 A kurzor balra/jobbra mozdításával válassza ki a "Be" lehetőséget, majd nyomja meg az ENTER billentyűt.

0 RDS-adóállomás vétele közben az állomás által sugárzott szöveges adatok jelennek meg.

0 Ha nincs szöveges adat, a kijelzőn a "NO TEXT DATA" felirat jelenik meg.



A hangolási mód megváltoztatása (Tune Mode)

Megváltoztathatja az FM és AM adások hangolásának módját. Ha az "Auto" üzemmóddal nem tud automatikusan ráhangolódni, állítsa át az üzemmódot "Manual"-ra, és hangolja be manuálisan.

1 Nyomja meg az OPTION gombot, ha a bemeneti forrás

"Tuner".

Megjelenik az opciós menü képernyője.

2 A kurzor fel/le mozgatásával válassza ki a "Tune Mode" lehetőséget, majd nyomja meg az ENTER billentyűt.

3 Használja a kurzort balra/jobbra a hangolási mód kiválasztásához, majd nyomja meg az ENTER billentyűt.

Automa	Automatikusan keres és hangol egy fogható rádióállomás.
tikus:	A frekvencia manuális módosítása lépésenként egyenként, a gomb megnyomásakor.
Kézi:	

Állomások hangolása és automatikus előbeállítása (Auto Preset Memory)

Legfeljebb 56 rádióállomás automatikusan előre beállítható.

1 Nyomja meg az OPTION gombot, ha a bemeneti forrás

"Tuner".

Megjelenik az opciós menü képernyője.

2 A kurzor fel/le mozgatásával válassza ki az "Auto Preset Memory" lehetőséget, majd nyomja meg az ENTER billentyűt.

3 Nyomja meg az ENTER billentyűt.

A készülék automatikusan elkezd a rádióállomások beállítását és az előre beállított

őket.

0Az előbeállítás befejezésekor a "Completed" (Befejezve) felirat jelenik meg kb. 5 másodpercig, és az opciós menü képernyője kikapcsol.



0Az előre beállított memória felülíródik.



Az aktuális műsorszóró állomás előbeállítása (Előre beállított memória)

Kedvenc műsorszóró állomásait előre beállíthatja, így könnyen ráhangolhatja őket.

Legfeljebb 56 állomás előbeállítása lehetséges.

- 1 Állítsa be az előzetesen beállítani kívánt adót. ("FM/AM adások hallgatása" (✓ 88. o.))**
- 2 Nyomja meg az OPTION gombot.**
Megjelenik az opciós menü képernyője.
- 3 A kurzor fel/le mozgatásával válassza ki az "Előre beállított memória" lehetőséget, majd nyomja meg az ENTER billentyűt.**
Megjelenik a már előre beállított csatornák listája.
- 4 A kurzor fel/le mozgatásával válassza ki az előbeállítani kívánt csatornát, majd nyomja meg az ENTER billentyűt.**

Az aktuálisan beállított műsorszóró állomás.

0 Más állomások előbeállításához ismételve meg az 1-4. lépést.

Csatorna	Alapértelmezett beállítások
1 - 8	87.50 / 89.10 / 98.10 / 108.00 / 90.10 / 90.10 / 90.10 / 90.10 MHz
9 - 16	90.10 / 90.10 / 90.10 / 90.10 / 90.10 / 90.10 / 90.10 / 90.10 MHz
17 - 24	90.10 / 90.10 / 90.10 / 90.10 / 90.10 / 90.10 / 90.10 / 90.10 MHz
25 - 32	90.10 / 90.10 / 90.10 / 90.10 / 90.10 / 90.10 / 90.10 / 90.10 MHz
33 - 40	90.10 / 90.10 / 90.10 / 90.10 / 90.10 / 90.10 / 90.10 / 90.10 MHz
41 - 48	90.10 / 90.10 / 90.10 / 90.10 / 90.10 / 90.10 / 90.10 / 90.10 MHz
49 - 56	90.10 / 90.10 / 90.10 / 90.10 / 90.10 / 90.10 / 90.10 / 90.10 MHz

Előre beállított állomások hallgatása

- 1 Használja a CH/PAGE ml gombot a kívánt előre beállított csatorna kiválasztásához.**



0A főegységen a TUNER PRESET CH + vagy a TUNER PRESET CH - gomb megnyomásával is kiválaszthatja az előre beállított műsorszóró állomásokat.



Adjon meg egy nevet az előre beállított műsorszórá állomásnak (Preset)

Beállíthatja az előre beállított műsorszórá állomás nevét, vagy megváltoztathatja azt. Legfeljebb 8 karaktert lehet beírni.

1 Nyomja meg az OPTION gombot, ha a bemeneti forrás

"Tuner".

Megjelenik az opciós menü képernyője.

2 A kurzor fel/le mozgatásával válassza ki az "Előbeállítás neve" lehetőséget, majd nyomja meg az ENTER billentyűt.

Megjelenik az "Előbeállítás neve" képernyő.

3 A kurzor balra/jobbra mozgatásával válassza ki a megnevezni kívánt műsorszórá állomás csoportját.

4 A kurzor fel/le mozgatásával válassza ki a megnevezni kívánt adót, majd nyomja meg az ENTER billentyűt.

5 A kurzor fel/le mozgatásával válasszon ki egy névcímket, majd nyomja meg az ENTER billentyűt.

Megjelenik a képernyő, amelyen az Előbeállítás neve szerkeszthető.

Ha a "Set Defaults" (Alapbeállítások beállítása) lehetőséget választja, akkor a készülék visszatér a frekvencia kijelzéséhez.

6 Írja be a karaktereket, majd nyomja meg az "OK" gombot.

7 Nyomja meg az OPTION gombot az előző képernyőre való visszatéréshez.



Előre beállított adók kihagyása (Preset Skip)

Végezze el az automatikus előbeállítási memóriát az összes fogható műsorszóró állomás elmentéséhez a memóriában. A felesleges memóriák kihagyásával egyszerűbbé válik a műsorszóró állomás kiválasztása.

1 Nyomja meg az **OPTION** gombot, ha a bemeneti forrás

"Tuner".

Megjelenik az opciós menü képernyője.

2 A kurzor fel/le mozdításával válassza ki az "Preset Skip" lehetőséget, majd nyomja meg az **ENTER** billentyűt.

Megjelenik az "Előbeállítás kihagyása" képernyő.

3 n A kihagyni kívánt állomások csoportonkénti

beállítása

A A kurzor balra/jobbra mozdításával válassza ki a kihagyni kívánt adáscsoportot.

B Nyomja meg a kurzort felfelé a "Set z - z to Skip" (z - z kihagyás beállítása) lehetőség kiválasztásához, majd nyomja meg az **ENTER** billentyűt.

A "z-z" kiválasztott csoportban szereplő összes adásállomás kihagyása.

(z a kiválasztott csoport száma.)

n A kihagyni kívánt állomások állomások szerinti beállítása

A A kurzor balra/jobbra mozdításával válassza ki a kihagyni kívánt adáscsoportot.

B A kurzor fel/le mozdításával válassza ki a kihagyni kívánt adásállomást.

C A kurzor balra/jobbra mozdításával válassza ki a "Skip" lehetőséget.

A kiválasztott állomás nem jelenik meg.

4 Nyomja meg az **OPTION** gombot az előző képernyőre való visszatéréshez.



Előre beállított ugrás törlése

- 1** Miközben az "Preset Skip" képernyő megjelenik, a kurzor balra/jobbra mozgatásával válasszon ki egy olyan csoportot, amely olyan adót tartalmaz, amelynek a kihagyását meg kívánja szüntetni.
- 2** A kurzor fel/le mozgatásával válassza ki azt az adót, amelynek a kihagyását meg kívánja szüntetni.
- 3 A** kurzor balra/jobbra mozgatásával válassza ki a "Be" lehetőséget.
A kihagyás törlésre kerül.

MEGJE GYZÉS

0 Az "Előre beállított kihagyás" nem törölhető csoportok esetében.



FM/DAB adások hallgatása (csak FM/DAB modell esetén)

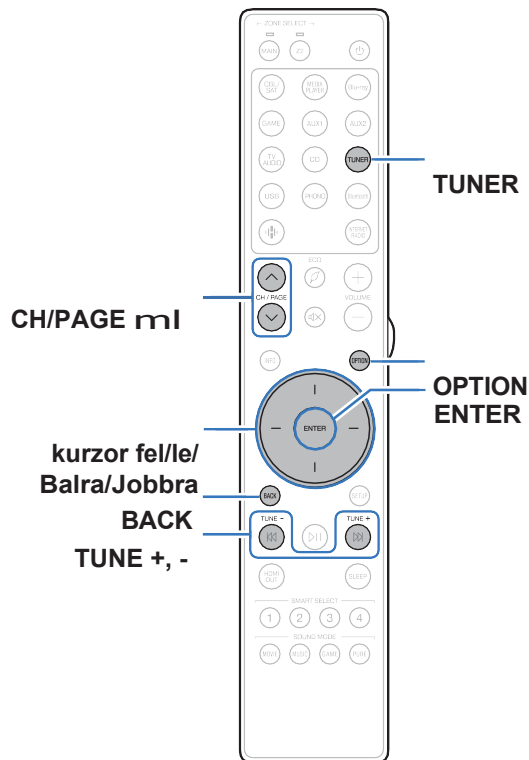

A készülék beépített tunerével FM- és DAB-műsorokat hallgathat. Először győződjön meg róla, hogy a DAB/FM-antenna csatlakoztatva van a készülékhez.

n A DAB+-ról

oA DAB és a DAB+ közötti fő különbség a hangkódex típusa.

használt.

DAB: MPEG2

DAB+: MPEG4 (AAC)

oEz a készülék DAB és DAB+ adásokat is képes fogadni.

FM adások hallgatása

- 1 Csatlakoztassa az antennát. ("DAB/FM antenna csatlakoztatása (csak FM/DAB modell esetén)" (✓ 65. o.))
- 2 Nyomja meg a TUNER gombot a bemeneti forrás "Tuner"-re történő átállításához.
- 3 Nyomja meg az OPTION gombot.
Megjelenik az opciós menü képernyője.
- 4 A kurzor fel/le mozgásával válassza ki az "FM/DAB" lehetőséget, majd nyomja meg az ENTER billentyűt.
Ekkor jelenik meg a vételi sáv beviteli képernyője.
- 5 Használja a kurzort balra/jobbra a "FM" kiválasztásához, majd nyomja meg az ENTER billentyűt.

FM:	FM adás hallgatásakor.
DAB:	DAB adás hallgatásakor.

0 ADAB lejátszásával kapcsolatos információkért lásd "DAB-műsorok hallgatása" ✓ 105. o.).

G TV képernyő H

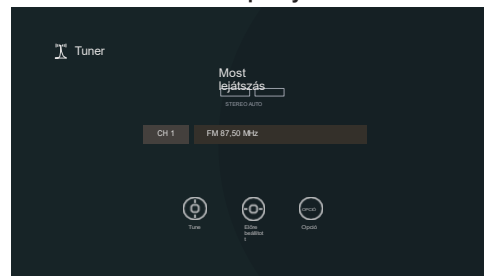

G A készülék kijelzője H



- 6 Nyomja meg a TUNE + vagy TUNE - gombot a hallgatni kívánt állomás kiválasztásához.

A keresés addig tart, amíg nem talál egy elérhető rádióállomást. Ha talál egy rádióállomást, automatikusan leállítja a keresést és beállítja a rádiót.



0 Az FM adások vételi módjai a következők: "Auto" mód, amely automatikusan megkeresi az elérhető adókat, és a "Manual" mód, amely lehetővé teszi a frekvencia megváltoztatását a gombok segítségével. Az alapértelmezett beállítás az "Auto". A "Direct Tune" (Közvetlen hangolás) funkciót is használhatja a frekvencia közvetlen megadásával történő ráhangolódáshoz.

Az "Auto" üzemmódban nem lehet rádióállomásokra hangolni, ha a vétel nem jó. Ha ez a helyzet, akkor használja a "Manual" üzemmódot vagy a "Direct Tune" üzemmódot a ráhangolódáshoz.

Működési gombok	Funkció
TUNE +, -	A rádióállomás kiválasztása (fel/le)
CH/PAGE ml kiválasztása Cursor fel/le	Előre beállított rádióállomások Rádióállomás kiválasztása (fel/le)
Cursor balra/jobbra kiválasztása	Előre beállított rádióállomások kiválasztása

■ Az opcióval elérhető műveletek menu

- 0"Beállítás a frekvencia megadásával (Direct Tune)" √. 101. o.)
- 0"RDS keresés" (√ - 101. o.)
- 0"PTY keresés" (√ - 102. o.)
- 0"TP keresés" (√ - 103. o.)
- 0"Rádiószöveg" (√ - 103. o.)
- 0"A hangolási mód megváltoztatása (Tune Mode)" √ 104. o.)
- 0"Állomások hangolása és automatikus előbeállítása (automatikus előbeállítású memória)" (√ 104. o.)
- 0"Az aktuális FM/DAB-adóállomás előretétele (Preset Memory)" (√ 110. o.)
- 0"Az előre beállított műsorszóró állomás nevének megadása (Preset Name)" (√ 111. o.)
- 0"Előre beállított adók kihagyása (Preset Skip)" √ p. 112)
- 0"A hangszín beállítása (Tone)" √ 137. o.)
- 0"A kívánt videó megjelenítése hanglejátszás közben (Video Select)" (√ 139. o.)
- 0"Ugyanazon zene lejátszása minden zónában (All Zone Stereo)" √ 140. o.)



Ráhangolás a frekvencia megadásával (Direct Tune)

A vételi frekvenciát közvetlenül megadhatja a hangoláshoz.

- 1 Nyomja meg az OPTION gombot FM-vétel közben.**
Megjelenik az opciós menü képernyője.
- 2 A kurzor fel/le mozzgatásával válassza ki a "Direct Tune" lehetőséget, majd nyomja meg az ENTER billentyűt.**
Megjelenik a képernyő, amely lehetővé teszi a frekvencia megadását.
- 3 A kurzor fel/le mozzgatásával válasszon ki egy számot, majd nyomja meg a kurzor jobbra gombot.**
0 Ha a kurzor balra van megnyomva, a közvetlenül megelőző bemenet törlődik.
- 4 Ismétlje meg a 3. lépést, és adja meg a hallani kívánt rádióállomás frekvenciáját.**
- 5 Ha a beállítás befejeződött, nyomja meg az ENTER billentyűt.**
Az előre beállított frekvencia be van hangolva.

RDS keresés

Az RDS egy olyan műsorszóró szolgáltatás, amely lehetővé teszi, hogy a rádióállomás a szokásos rádióműsorjel mellett további információkat is küldjön.

Ezzel a funkcióval automatikusan ráhangolódhat az RDS szolgáltatást nyújtó FM-állomásokra.

Vegye figyelembe, hogy az RDS funkció csak RDS-kompatibilis állomások vételekor működik.

- 1 Nyomja meg az OPTION gombot FM-vétel közben.**
Megjelenik az opciós menü képernyője.
- 2 A kurzor fel/le mozzgatásával válassza ki az "RDS Search" (RDS keresés) lehetőséget, majd nyomja meg az ENTER billentyűt.**
- 3 Nyomja meg az ENTER billentyűt.**
Az RDS-állomások keresése automatikusan elindul.

0 Ha a kurzort balra/jobbra használja 5 másodpercen belül, miután a kijelzőn megjelenik a sugárzott állomás neve, másik állomást kereshet.

PTY keresés

Ezzel a funkcióval keresheti a kijelölt programtípust (PTY) sugárzó RDS-állomásokat.

A PTY az RDS-program típusát azonosítja.

A programtípusok és kijelzéseik a következők:

HÍREK	Hírek
AFFAIRS	Aktuális ügyek
INFO	Információ
SPORT	Sport Oktatás
EDUCATE	Dráma Kultúra
DRÁMA	Tudomány
KULTÚRA	Változatos
TUDOMÁNYOK	Popzene
VÁLTOZOTT	Rockzene
POP M	Könnyűzene
ROCK M	Könnyűzene
EASY M	Klasszikus
LIGHT M	komolyzene Egyéb
KLASSZIKUSOK	zene
MÁS M	

	Időjárás
IDŐJÁRÁS	Pénzügy
PÉNZÜGYI	ek
GYERMEKEK	Gyermekprogram
SZOCIÁLIS	Szociális ügyek
HIT	Vallás
TELEFON BEJELENTKEZÉSEK	Telefon
	Utazás
REISZKEDÉS	Szabadidő
SZABADIDŐ	Jazz zene
JAZZ	Country zene
ORSZÁG	Nemzeti zene
NEMZET M	Oldies zene
OLDIES	Népzene
FOLK M	Dokumentumfilm
DOKUMENTUM	

- 1 Nyomja meg az OPTION gombot FM-vétel közben.**
Megjelenik az opciós menü képernyője.
- 2 A kurzor fel/le mozgatásával válassza ki a "PTY Search" (PTY keresés) lehetőséget, majd nyomja meg az ENTER billentyűt.**
- 3 A kurzor fel/le mozgatásával hívja ki a kívánt programtípust.**
- 4 Nyomja meg az ENTER billentyűt.**
A PTY keresés automatikusan elindul.

0 Ha a kurzort balra/jobbra használja 5 másodpercen belül, miután a kijelzőn megjelenik a sugárzott állomás neve, másik állomást kereshet.

TP keresés

A TP a forgalmi bejelentéseket közvetítő programokat azonosítja. Ez lehetővé teszi, hogy könnyen tájékozódjon a környék legfrissebb forgalmi viszonyairól, mielőtt elindulna otthonról.

Ezzel a funkcióval kereshet RDS-állomásokat, amelyek forgalmi programokat (TP-állomásokat) sugároznak.

1 Nyomja meg az **OPTION** gombot **FM-vétel** közben.

Megjelenik az opciós menü képernyője.

2 A kurzor fel/le mozdításával válassza ki a **"TP Search"** (TP keresés) lehetőséget, majd nyomja meg az **ENTER** billentyűt.

3 Nyomja meg az **ENTER** billentyűt.

A TP keresés automatikusan elindul.

0 Ha a kurzort balra/jobbra használja 5 másodpercen belül, miután a kijelzőn megjelenik a sugárzott állomás neve, másik állomást kereshet.

Rádió szöveg

Az RT lehetővé teszi, hogy az RDS-állomások szöveges üzeneteket küldjenek, amelyek megjelennek a kijelzőn. A rádiószöveges adatok fogadásakor a kijelzőn megjelenik a "Rádiószöveg" felirat.

1 Nyomja meg az **OPTION** gombot **FM-vétel** közben.

Megjelenik az opciós menü képernyője.

2 A kurzor fel/le mozdításával válassza ki a **"Rádiószöveg"** lehetőséget, majd nyomja meg az **ENTER** billentyűt.

3

A kurzor balra/jobbra mozdításával válassza ki a **"Be"** lehetőséget, majd nyomja meg az **ENTER** billentyűt.

0 RDS-adóállomás vétele közben az állomás által sugárzott szöveges adatok jelennek meg.

0 Ha nincs szöveges adat, a kijelzőn a "NO TEXT DATA" felirat jelenik meg.

A hangolási mód megváltoztatása (Tune Mode)

Megváltoztathatja az FM adásokra való hangolás módját. Ha az "Auto" üzemmóddal nem tud automatikusan ráhangolódni, állítsa át az üzemmódot "Manual"-ra, és hangolja be manuálisan.

- 1 Nyomja meg az OPTION gombot FM-vétel közben.**
Megjelenik az opciós menü képernyője.
- 2 A kurzor fel/le mozgatásával válassza ki a "Tune Mode" (Hangolási mód) lehetőséget, majd nyomja meg az ENTER billentyűt.**
- 3 Használja a kurzort balra/jobbra a hangolási mód kiválasztásához, majd nyomja meg az ENTER billentyűt.**

Automatikusan keres és hangol egy

Automa

fogható rádióállomás.

tikus:

A frekvencia manuális módosítása lépésenként egyenként, a gomb megnyomásakor.

Kézi:

Állomások hangolása és automatikus előbeállítása (Auto Preset Memory)

Legfeljebb 56 rádióállomás automatikusan előre beállítható.

- 1 Nyomja meg az OPTION gombot FM-vétel közben.**
Megjelenik az opciós menü képernyője.
- 2 A kurzor fel/le mozgatásával válassza ki az "Auto Preset Memory" lehetőséget, majd nyomja meg az ENTER billentyűt.**
- 3 Nyomja meg az ENTER billentyűt.**
A készülék automatikusan elkezdi a rádióállomások beállítását és az előre beállított

öket.

0Az előbeállítás befejezésekor a "Completed" (Befejezve) felirat jelenik meg kb. 5 másodpercig, és az opciós menü képernyője kikapcsol.

0Az előre beállított memória felülíródik.

DAB-műsorok hallgatása

G TV képernyő H

- 1** Csatlakoztassa az antennát. ("DAB/FM antenna csatlakoztatása (csak FM/DAB modell esetén)" (✓ 65. o.)))
- 2** Nyomja meg a TUNER gombot a bemeneti forrás "Tuner"-re történő átállításához.
- 3** Nyomja meg az OPTION gombot.
Megjelenik az opciós menü képernyője.
- 4** A kurzor fel/le mozgatásával válassza ki az "FM/DAB" lehetőséget, majd nyomja meg az ENTER billentyűt.
Ekkor jelenik meg a vételi sáv beviteli képernyője.
- 5** Használja a kurzort balra/jobbra a "DAB" kiválasztásához, majd nyomja meg az ENTER billentyűt.

G A készülék kijelzője
H

- 6** Nyomja meg a TUNE + vagy TUNE - gombot a hallgatni kívánt állomás kiválasztásához.

FM:	FM adás hallgatásakor.
DAB:	DAB adás hallgatásakor.

oAutomatikusan keresi a DAB-állomásokat, ha a vásárlás után először választja ki a DAB-ot.

Működési gombok	Funkció
TUNE +, -	A rádióállomás kiválasztása (fel/le)
CH/PAGE ml	Előre beállított rádióállomások kiválasztása
Cursor fel/le	Rádióállomás kiválasztása (fel/le)
Cursor balra/jobbra	Előre beállított rádióállomások kiválasztása

■ Az opciós menüben elérhető műveletek

- 0 "DAB-adók automatikus keresése (Auto Scan)" ✓ p. 106)
- 0 "Az állomások vételi intenzitásának ellenőrzése (Tuning Aid)" (✓ 107. o.)
- 0 "A műsorszóró állomás sorrendjének beállítása (Station Order)" (✓ 107. o.)
- 0 "A dinamikatartomány elnyomása (DRC)" ✓. 108. o.)
- 0 "A DAB-beállítások visszaállítása (DAB Initialize)" ✓ 108. o.)
- 0 "Az aktuális DAB-verzió ellenőrzése (DAB Version)" ✓ 109. o.)
- 0 "Az aktuális FM/DAB-adóállomás előretétele (Preset Memory)" (✓ 110. o.)
- 0 "Az előre beállított műsorszóró állomás nevének megadása (Preset Name)" (✓ 111. o.)
- 0 "Előre beállított adók kihagyása (Preset Skip)" ✓ p. 112)
- 0 "A hangszín beállítása (Tone)" ✓ 137. o.)
- 0 "A kívánt videó megjelenítése hanglejátszás közben (Video Select)" (✓ 139. o.)
- 0 "Ugyanazon zene lejátszása minden zónában (All Zone Stereo)" ✓ 140. o.)

DAB-adók automatikus keresése (Auto Scan)

Ez a funkció automatikusan beolvassa a DAB-állomásokat, és létrehozza a fogható szolgáltatások listáját.

- 1 Nyomja meg az OPTION gombot DAB-vétel közben.**
Megjelenik az opciós menü képernyője.
- 2 A kurzor fel/le mozgatásával válassza ki az "Auto Scan" lehetőséget, majd nyomja meg az ENTER billentyűt.**
- 3 Nyomja meg az ENTER billentyűt.**
A készülék megkezdja a DAB-állomások keresését.

Az állomások vételi intenzitásának ellenőrzése (Tuning Aid)

Az aktuálisan beállított frekvencia vételi intenzitása jelenik meg. Ezt akkor használja, ha a kívánt állomás nem fogható.

- 1 Nyomja meg az OPTION gombot DAB-vétel közben.**
Megjelenik az opciós menü képernyője.
- 2 A kurzor fel/le mozgatásával válassza ki a "Tuning Aid" lehetőséget, majd nyomja meg az ENTER billentyűt.**
- 3 A kurzor fel/le mozgatásával válassza ki a hangolandó frekvenciát.**

Körülbelül 4-5 másodpercbe telik, amíg helyesen megjelenik a vételi jelszint a frekvencia kiválasztása után.

- 4 Ha szükséges, állítsa be az antenna helyzetét úgy, hogy a vételi jelszint meghaladja az "5" értéket.**
Az állomás most már fogható.
- 5 Nyomja meg az ENTER billentyűt.**
Válasszon ki egy állomást.

0A korábban kiválasztott állomások újra kiválaszthatók a TUNE + vagy TUNE - gomb megnyomásával a távirányítón.

A műsorszóró állomás sorrendjének beállítása (Station Order)

Válassza ki az automatikus beolvasás funkció által létrehozott szolgáltatási sorrendlistát.

- 1 Nyomja meg az OPTION gombot DAB-vétel közben.**
Megjelenik az opciós menü képernyője.
- 2 A kurzor fel/le mozgatásával válassza ki az "Állomás sorrend" lehetőséget, majd nyomja meg az ENTER billentyűt.**
- 3 Használja a kurzort balra/jobbra a kívánt sorrend kiválasztásához.**

Alfanumerikus
(Alapértelmezett):

Ábécésorrendben.

Multiplex:

Gyakorisági sorrendben.

A dinamikartomány elnyomása (DRC)

Dinamikai tartomány tömörítése (különbség a hangos és a halk hangok között).

- 1 Nyomja meg az OPTION gombot DAB-vétel közben.**
Megjelenik az opciós menü képernyője.
- 2 A kurzor fel/le mozgatásával válassza ki a "DRC" lehetőséget, majd nyomja meg az ENTER billentyűt.**
- 3 A balra/jobbra kurzorral válassza ki a tömörítési szintet.**

1 / 1/2 / Ki (alapértelmezett: 1)

A DAB-beállítások visszaállítása (DAB Initialize)

A "DAB inicializálás" művelet végrehajtásakor az összes DAB-beállítás visszaállításra kerül.

- 1 Nyomja meg az OPTION gombot DAB-vétel közben.**
Megjelenik az opciós menü képernyője.
- 2 A kurzor fel/le mozgatásával válassza ki a "DAB Initialize" (DAB inicializálás) lehetőséget, majd nyomja meg az ENTER billentyűt.**
- 3 A kurzor balra/jobbra mozgatásával válassza ki a "Reset" (Visszaállítás) lehetőséget, majd nyomja meg az ENTER billentyűt.**
Minden DAB-beállítás visszaáll a gyári alapértelmezett értékekre.

0A "DAB Initialize" befejezése után az Auto Scan funkció automatikusan elindul, és létrehozza a szolgáltatások listáját.

Az aktuális DAB-verzió ellenőrzése (DAB Version)

Megjelenik a DAB-modul verziója.

- 1 Nyomja meg az OPTION gombot DAB-vétel közben.**
Megjelenik az opciós menü képernyője.
- 2 A kurzor fel/le mozgatásával válassza ki a "DAB Version" lehetőséget, majd nyomja meg az ENTER billentyűt.**

Az aktuális FM/DAB-állomás előretöltése (Preset Memory)

Kedvenc műsorszóró állomásait előre beállíthatja, így könnyen ráhangolhatja őket.

Legfeljebb 56 állomás előbeállítása lehetséges.

Az előre beállított funkciót az FM és a DAB osztja meg egymással.

1 Állítsa be az előzetesen beállítani kívánt adót. ("FM adások hallgatása" 99. o.), "DAB adások hallgatása" (105. o.))

2 Nyomja meg az **OPTION** gombot.

Megjelenik az opciós menü képernyője.

3 A kurzor fel/le mozgatásával válassza ki az "Előre beállított memória" lehetőséget, majd nyomja meg az **ENTER** billentyűt.

Megjelenik a már előre beállított csatornák listája.

4 A kurzor fel/le mozgatásával válassza ki az előbeállítani kívánt csatornát, majd nyomja meg az **ENTER** billentyűt.

Az aktuálisan beállított műsorszóró állomás.

o Más állomások előbeállításához ismétlje meg az 1-4. lépést.

Csatorna	Alapértelmezett beállítások
1 - 8	87.50 / 89.10 / 98.10 / 108.00 / 90.10 / 90.10 / 90.10 / 90,10 MHz
9 - 16	90.10 / 90.10 / 90.10 / 90.10 / 90.10 / 90.10 / 90.10 / 90.10 / 90.10 MHz
17 - 24	90.10 / 90.10 / 90.10 / 90.10 / 90.10 / 90.10 / 90.10 / 90.10 / 90.10 MHz
25 - 32	90.10 / 90.10 / 90.10 / 90.10 / 90.10 / 90.10 / 90.10 / 90.10 / 90.10 MHz
33 - 40	90.10 / 90.10 / 90.10 / 90.10 / 90.10 / 90.10 / 90.10 / 90.10 / 90.10 MHz
41 - 48	90.10 / 90.10 / 90.10 / 90.10 / 90.10 / 90.10 / 90.10 / 90.10 / 90.10 MHz
49 - 56	90.10 / 90.10 / 90.10 / 90.10 / 90.10 / 90.10 / 90.10 / 90.10 / 90.10 MHz

Előre beállított állomások hallgatása

- 1** Használja a CH/PAGE ml gombot a kívánt előre beállított csatorna kiválasztásához.

0 Az előre beállított műsorszóró állomásokat a főegységen lévő TUNER PRESET CH + vagy TUNER PRESET CH - gomb megnyomásával is kiválaszthatja.

Beállíthatja az előre beállított műsorszóró állomás nevét, vagy megváltoztathatja azt. Legfeljebb 8 karaktert lehet beírni.

- 1** **Nyomja meg az OPTION gombot FM-vétel közben.**
Megjelenik az opciós menü képernyője.
- 2** **A kurzor fel/le mozgatásával válassza ki az "Előbeállítás neve" lehetőséget, majd nyomja meg az ENTER billentyűt.**
Megjelenik az "Előbeállítás neve" képernyő.

- 3** **A balra/jobbra kurzorral válassza ki a megnevezni kívánt műsorszóró állomás csoportját.**
- 4** **A kurzor fel/le mozgatásával válassza ki a megnevezni kívánt adót, majd nyomja meg az ENTER billentyűt.**
- 5** **A kurzor fel/le mozgatásával válasszon ki egy névcímét, majd nyomja meg az ENTER billentyűt.**
Megjelenik a képernyő, amelyen az Előbeállítás neve szerkeszthető.
0 Ha a "Set Defaults" (Alapbeállítások beállítása) lehetőséget választja, akkor a készülék visszatér a frekvencia megjelenítéséhez.
- 6** **Írja be a karaktereket, majd nyomja meg az "OK" gombot.**
- 7** **Nyomja meg az OPTION gombot az előző képernyőre való visszatéréshez.**

Előre beállított adók kihagyása (Preset Skip)

Végezze el az automatikus előbeállítási memóriát az összes fogható műsorszóró állomás elmentéséhez a memóriában. A felesleges memóriák kihagyásával egyszerűbbé válik a műsorszóró állomás kiválasztása.

1 Nyomja meg az **OPTION** gombot FM-vétel közben.

Megjelenik az opciós menü képernyője.

2 A kurzor fel/le mozdításával válassza ki az "Preset Skip" lehetőséget, majd nyomja meg az **ENTER** billentyűt.

Megjelenik az "Előbeállítás kihagyása" képernyő.

3 n A kihagyni kívánt állomások csoportonkénti

beállítása

A A kurzor balra/jobbra mozdításával válassza ki a kihagyni kívánt adáscsoportot.

B Nyomja meg a kurzort felfelé a "Set z - z to Skip" (z - z kihagyás beállítása) lehetőség kiválasztásához, majd nyomja meg az **ENTER** billentyűt.

A "z - z" kiválasztott csoportban szereplő összes adásállomás kihagyása.

(z a kiválasztott csoport száma.)

n A kihagyni kívánt állomások állomások szerinti beállítása

A A kurzor balra/jobbra mozdításával válassza ki a kihagyni kívánt adáscsoportot.

B A kurzor fel/le mozdításával válassza ki a kihagyni kívánt adásállomást.

C A kurzor balra/jobbra mozdításával válassza ki a "Skip" lehetőséget.

A kiválasztott állomás nem jelenik meg.

4 Nyomja meg az **OPTION** gombot az előző képernyőre való visszatéréshez.

Előre beállított ugrás törlése

- 1** Miközben az "Preset Skip" képernyő megjelenik, a kurzor balra/jobbra mozgatásával válasszon ki egy olyan csoportot, amely olyan adót tartalmaz, amelynek a kihagyását meg kívánja szüntetni.
- 2** A kurzor fel/le mozgatásával válassza ki azt az adót, amelynek a kihagyását meg kívánja szüntetni.
- 3 A** kurzor balra/jobbra mozgatásával válassza ki a "Be" lehetőséget.
A kihagyás törlésre kerül.

MEGJE GYZÉS

0 Az "Előre beállított kihagyás" nem törölhető csoportok esetében.

Internetes rádióhallgatás

0 Az internetes rádiózás az interneten keresztül terjesztett rádióműsorokat jelenti. Az internetes rádióállomások a világ minden tájáról foghatók.

0 Az internetes rádióállomások listája ezen a készüléken a TuneIn Radio szolgáltatás által biztosított adatbázis-szolgáltatás.

0 A készülék által lejátszáshoz támogatott hangformátumtípusok és specifikációk a következők.

A részletekért lásd "Internetes rádió lejátszása" ✓ 280. o.).

0 **WMA**

0 **MP3**

0 **MPEG-4 AAC**

Internetes rádióhallgatás

1 Nyomja meg az INTERNET RÁDIÓ gombot.

0Az R (HEOS Music) gombot is megnyomhatja. A kurzor fel/le mozgatásával válassza ki a "TuneIn Internet Radio" lehetőséget, majd nyomja meg az ENTER billentyűt.

2 Válassza ki a lejátszani kívánt állomást.

Működési gombok	Funkció
p ^z	Lejátszás / szünet
k j ^z	Ugrás az előző zeneszámbra / Ugrás a következő zeneszámbra
CH/PAGE m l	Az előző oldalra/következő oldalra váltás a lista megjelenítésében

z Bekapcsolva podcastok lejátszásakor.

0A kijelző a főegység STATUS gombjának megnyomásakor minden alkalommal vált a zeneszám címe és a rádióállomás neve stb. között.

MEGJEGYZÉS

0A rádióállomás-adatbázis szolgáltatása előzetes értesítés nélkül felfüggeszthető vagy más módon nem elérhető.

■ Az opciós menüben elérhető műveletek

- 0"Hozzáadás a HEOS kedvencekhez" (v. 134. o.)
- 0"A párbeszéd és az énekhangok hallhatóságának beállítása (Dialog Enhancer)" (v. 135. o.)
- 0"Az egyes csatornák hangerejének beállítása a bemeneti forráshoz (Channel Level Adjust)" (v. 136. o.)
- 0"A hangszín beállítása (Tone)" (v. 137. o.)
- 0"A hangkésleltetés beállítása (Audio Delay)" (v. 138. o.)
- 0"A kívánt videó megjelenítése hanglejátszás közben (Video Select)" (v. 139. o.)
- 0"Ugyanazon zene lejátszása minden zónában (All Zone Stereo)" (v. 140. o.)
- 0"A hangszóró beállításainak módosítása a hallgatási környezetnek megfelelően (Speaker Preset)" (v. 141. o.)

PC-n vagy NAS-on tárolt fájlok lejátszása

0 Ez a készülék képes lejátszani zenefájlokat és lejátszási listákat (m3u, wpl) DLNA-kompatibilis szerverekről, beleértve a hálózaton lévő PC-ket és NAS-eszközöket is.

0 Támogatott fájlformátumok:

A részletekért lásd "PC-n vagy NAS-on mentett fájl lejátszása" (✓ 279. o.).

0 **WMA**

0 **MP3**

0 **WAV**

0 **MPEG-4 AAC**

0 **FLAC**

0 **Apple Lossless**

0 **DSD**

PC-n vagy NAS-on tárolt fájlok lejátszása

Ezzel az eljárással a helyi hálózaton lévő DLNA fájlkiszolgálókon tárolt zenefájlokat vagy lejátszási listákat játszhatja le.

- 1 Nyomja meg az R (HEOS Music) gombot.**
- 2 A kurzor fel/le mozgatásával válassza ki a "Music Servers" lehetőséget, majd nyomja meg az ENTER billentyűt.**
- 3 Válassza ki a hálózatba kapcsolt számítógép vagy NAS (Network Attached Storage) kiszolgáló nevét.**

4 Böngésszen a PC-n/NAS-on lévő zenék között, és válasszon ki valamit a lejátszáshoz.

Amikor kiválaszt valamit a lejátszáshoz, megkérdezzük, hogyan szeretné a zenét sorba állítani.

Játsszon most:	Az elemet a várólistába illeszti, miután a az aktuálisan lejátszott zeneszámot, és azonnal lejátszza a kiválasztott elemet.
Játsszon most és cserélje ki a várólistát:	Törli a várólistát, és azonnal lejátszza a kiválasztott elemet.
Játsszon tovább:	Az elemet az aktuális dal után illeszti be a sorba, és lejátszza, amikor az aktuális dal véget ér.
Hozzáadás a várólista végéhez:	Hozzáadja az elemet a várólista végéhez.

5 A kurzor fel/le mozgatásával válassza ki a "Play Now" vagy a "Play Now & Replace Queue" lehetőséget, majd nyomja meg az ENTER billentyűt.

A lejátszás elindul.

0 A kijelző a főegység STATUS gombjának megnyomásakor minden alkalommal vált a zeneszám címe, az előadó neve és az album címe között.

0 Ha egy WMA (Windows Media Audio), MP3 vagy MPEG-4 AAC fájl albumkép adatokat tartalmaz, az albumkép megjeleníthető a zenefájlok lejátszása közben.

0 Ha a Windows Media Player Ver.11 vagy újabb verzióját használja, a WMA-fájlok albumképe megjeleníthető.

MEGJE GYZÉS

0 Ha a zenefájlokat vezeték nélküli kapcsolaton keresztül csatlakoztatott PC-vel vagy NAS-szal játssza le.

LAN, a hang a vezeték nélküli LAN-környezettől függően megszakadhat. Ebben az esetben csatlakozzon vezetékes LAN segítségével.

0 A zeneszámok/fájlok megjelenítési sorrendje a kiszolgáló specifikációjától függ. Ha a zeneszámok/fájlok a kiszolgáló specifikációi miatt nem ábécérendben jelennek meg, előfordulhat, hogy az első betű szerinti keresés nem működik megfelelően.

Működési gombok	Funkció
p	Lejátszás / Szünet
k j	Ugrás az előző zeneszámra / Ugrás a következő zeneszámra
CH/PAGE ml	Az előző oldalra/következő oldalra váltás a lista megjelenítésében

■ Az opciós menüben elérhető műveletek

- 0 "A párbeszéd és az énekhangok hallhatóságának beállítása (Dialog Enhancer)" (✓ 135. o.)
- 0 "Az egyes csatornák hangerejének beállítása a bemeneti forráshoz (Channel Level Adjust)" (✓ 136. o.)
- 0 "A hangszín beállítása (Tone)" ✓ 137. o.)
- 0 "A hangkésleltetés beállítása (Audio Delay)" ✓ 138. o.)
- 0 "A kívánt videó megjelenítése hanglejátszás közben (Video Select)" (✓ 139. o.)
- 0 "Ugyanazon zene lejátszása minden zónában (All Zone Stereo)" ✓ 140. o.)
- 0 "A hangszóró beállításainak módosítása a hallgatási környezetnek megfelelően (Speaker Preset)" (✓ 141. o.)

A HEOS alkalmazás beszerzése

A HEOS alkalmazásból számos online zenei streaming szolgáltatást használhat. Az Ön földrajzi elhelyezkedésétől függően számos lehetőség közül választhat.

Töltse le a HEOS alkalmazást iOS vagy Android rendszerre az App Store, a Google Play áruház vagy az Amazon Appstore "HEOS" keresésével.

HEOS számla

A HEOS-fiókokat a készülék menüjének "HEOS-fiók" (229. o.) menüpontjában vagy a "Zene" fül - "Beállítások" ikonjának megérintésével lehet regisztrálni. a HEOS App alkalmazásban.

■ Mi az a HEOS számla?

A HEOS-fiók egy főfiók vagy "kulcstartó", amellyel egyetlen felhasználónévvel és jelszóval kezelheti az összes HEOS zenei szolgáltatását.

■ Miért van szükségem HEOS-fiókra?

A HEOS-fiókkal csak egyszer kell megadnia a zenei szolgáltatások bejelentkezési nevét és jelszavát. Ez lehetővé teszi, hogy egyszerűen és gyorsan használhasson több vezérlőalkalmazást különböző eszközökön.

Csak bejelentkezik a HEOS-fiókjába bármely eszközön, és hozzáférhet az összes kapcsolódó zenei szolgáltatásához, lejátszási előzményeihez és egyéni lejátszási listáihoz, még akkor is, ha egy barátja házában van, és az ő HEOS-rendszerükön hallgat zenét.

■ Regisztráció egy HEOS-fiókra

A HEOS App "Zene" főmenüjében a HEOS App "Zene" menüjéből történő első próbálkozásakor a rendszer arra fogja utasítani, hogy regisztráljon egy HEOS-fiókra, amikor először próbál hozzáférni bármelyik zenei szolgáltatáshoz.

■ HEOS-fiókjának módosítása

- 1** Koppintson a "Zene" föltre.
- 2** Válassza aképernyő bal felső sarkában található Beállítások ikon
- 3** Válassza ki a "HEOS-fiók" lehetőséget.
- 4** Váltottassa meg a helyét, módosítsa jelszavát, törölje fiókját vagy jelentkezzen ki fiókjából.

Lejátszás streaming zenei szolgáltatásokról

A zeneszolgáltatás olyan online zenei cég, amely ingyenes és/vagy fizetős előfizetés útján hozzáférést biztosít hatalmas zenei gyűjteményekhez. Az Ön földrajzi elhelyezkedésétől függően számos lehetőség közül választhat.

MEGJE GYZÉS

0 A HEOS alkalmazás és a márka nem áll kapcsolatban semmilyen mobilkészítők gyártójával. A zenei szolgáltatások elérhetősége régióként változhat. Előfordulhat, hogy a vásárlás időpontjában nem minden szolgáltatás áll rendelkezésre. Egyes szolgáltatások a zenei szolgáltatók vagy mások döntései alapján időről időre kiegészülhetnek vagy megszűnhetnek.

■ Szoba/készülék kiválasztása

1 Koppintson a "Szobák" fülre, és válassza ki a "Marantz CINEMA 60" opciót, ha több termék is rendelkezik beépített HEOS-szal.

0szerkesztési mód váltásához koppintson a jobb felső sarokban

található ceruza ikonra

Megváltoztathatja a megjelenített

nevet.

■ Zeneszám vagy állomás kiválasztása a zenei forrásokból

1 Koppintson a "Zene" fülre, és válasszon ki egy zeneforrást.

0Előfordulhat, hogy az Ön tartózkodási helyén nem minden megjelenített zenei szolgáltatás elérhető.

2 Böngésszen a lejátszandó zenék között.

A zeneszám vagy rádióállomás kiválasztása után az alkalmazás automatikusan átvált a "Most lejátszás" képernyőre.

0 Amikor kiválaszt egy zeneszámot a lejátszáshoz, megkérdezzük, hogyan szeretné a zenét sorba állítani.

Játsszon most:	Az elemet az aktuálisan lejátszott zeneszám után illeszti be a sorba, és azonnal lejátssza a kiválasztott elemet.
Játsszon most és cserélje ki a várólistát:	Törli a várólistát, és azonnal lejátssza a kiválasztott elemet.
Játsszon tovább:	Az elemet az aktuális dal után illeszti be a sorba, és lejátssza, amikor az aktuális dal véget ér.
Hozzáadás a várólista végéhez:	Hozzáadja az elemet a várólista végéhez.

0 Rádióállomás kiválasztásakor a következő elemek jelennek meg.

Játsszon most:	Azonnal lejátssza a kiválasztott elemet.
Hozzáadás a HEOS Kedvencekhez:	Hozzáadás a HEOS Kedvencekhez.

Ugyanazt a zenét hallgatni több szobában

Ez a rendszer egy igazi többszobás audiorendszer. Egy vagy több HEOS-csoportot hozhat létre, hogy automatikusan szinkronizálja a hanglejátszást több, beépített HEOS-szal rendelkező termék között, így a különböző szobákban lejátszott zene tökéletesen szinkronban van, és mindig lenyűgözően szól! Összesen akár 32 terméket is könnyedén hozzáadhat a rendszeréhez. Akár 16 egyedi terméket is csoportosíthat, hogy ugyanazt a dalt teljesen szinkronizáltan játsszák le.

■ Szobák csoportosítása

- 1** Nyomja meg és tartsa lenyomva az ujját a szobában, ahol nem szól a zene.
- 2** Húzza be a zenét játszó szobába, és emelje fel az ujját.
- 3** A két szoba egyetlen eszközcsoportba kerül, és mindkét szobában ugyanaz a zene fog szólni, tökéletes szinkronban.

■ Szobák csoportosítása

- 1** Nyomja meg és tartsa lenyomva az ujját azon a szobán, amelyet el szeretne távolítani a csoportból.
- 2** Húzza ki a csoportból, és emelje fel az ujját.

MEGJE GYZÉS

0 Nem lehet eltávolítani az első szobát, amely a csoportosítás előtt kezdte el a zenelejátszást.

■ Az összes szoba csoportosítása (party mód)

Egyszerűen csoportosíthat 16 szobát Party módban egy "csippentés" gesztussal.

- 1** Helyezze két ujját a képernyőre a szobák listája fölé.
- 2** Gyorsan csipje össze a két ujját, és engedje el.
- 3** Az összes szobája összekapcsolódik, és ugyanazt a zenét kezdi el játszani, tökéletes szinkronban.

■ Az összes szoba csoportosításának feloldása

Egyszerűen feloldhatja az összes szoba csoportosítását és kiléphet a Party módból a "szétterítés" gesztussal.

- 1** Helyezze két ujját egymáshoz közel a képernyőre a szobák listája fölé.
- 2** Gyorsan távolítsa el egymástól a két ujját, és engedje el.
- 3** Az összes szobája nem lesz csoportosítva.

AirPlay funkció

Az iPhone, iPod touch, iPad vagy iTunes készülékeken tárolt zenei fájlok a hálózaton keresztül lejátszhatók ezen a készüléken.

0 A forrásbemenet az AirPlay lejátszás indításakor a "HEOS Music"-ra vált.

0 Az AirPlay lejátszás leállítható más bemeneti forrás kiválasztásával.

0 Adal és az előadó nevének együttes megjelenítéséhez nyomja meg a STATUS gombot a főegységen.

0 Az iTunes használatával kapcsolatos információkért lásd az iTunes súgóját is.

0 A képernyő az operációs rendszertől és a szoftver verziójától függően eltérő lehet.

Ez a készülék támogatja az AirPlay 2-t.

Több AirPlay 2 kompatibilis eszköz/hangszóró szinkronizálása egyidejű lejátszáshoz.

0 Ez a készülék támogatja az AirPlay 2-t, és iOS 11.4 vagy újabb verziószámot igényel.

Dalok lejátszása iPhone, iPod touch vagy iPad készülékről

Ha frissíti az "iPhone/iPod touch/iPad" készülékét iOS 10.0.2 vagy újabb verzióra, akkor az "iPhone/iPod touch/iPad" készülékén tárolt zenét közvetlenül erre a készülékre streamelheti.

- 1 Csatlakoztassa az iPhone, iPod touch vagy iPad Wi-Fi-t ugyanahhoz a hálózathoz, mint ezt a készüléket.**

0A részleteket lásd a készülék kézikönyvében.

- 2 Játssza le a dalt iPhone, iPod touch vagy iPad**

készülékén.

Az AirPlay ikon megjelenik az iPhone, iPod touch vagy iPad képernyőjén.

- 3 Koppintson az AirPlay ikonra, és válassza ki ezt a készüléket.**

iTunes zenék lejátszása ezzel a készülékkel

- 1 Telepítse az iTunes 10 vagy újabb verziót egy Mac vagy Windows PC számítógépre, amely ugyanarra a hálózatra van csatlakoztatva, mint ez a készülék.**

- 2 Kapcsolja be a készüléket.**

Állítsa a "Hálózati vezérlés" értékét "Mindig be" értékre ennél a készüléknél. ✓ 225. o.)

MEGJE GYZÉS

0Ha a "Hálózati vezérlés" beállítása "Mindig be", a készülék több készenléti energiát fogyaszt.

- 3 Indítsa el az iTunes-t, és kattintson az AirPlay ikonra a készülék kiválasztásához.**

- 4 Válasszon ki egy dalt, és kattintson a lejátszásra az iTunesban.**

A zene erre a készülékre fog áramolni.

**MEGJE
GYZÉS**

0 Az AirPlay funkcióval történő lejátszás során a hang az iPhone, iPod touch, iPad vagy iTunes hangerő-beállítási szintjén kerül kimenetre.

A lejátszás előtt érdemes lehalkítani az iPhone, iPod touch, iPad vagy iTunes hangerejét, majd megfelelő szintre állítani.

Egy dal lejátszása iPhone, iPod touch vagy iPad készülékről több szinkronizált eszközön (AirPlay 2)

Az iOS 11.4 vagy újabb iOS operációs rendszerrel működő iPhone, iPod touch vagy iPad dalai egyidejű lejátszás céljából több AirPlay 2 támogatott eszközzel is szinkronizálhatók.

1 Játssza le a dalt iPhone, iPod touch vagy iPad

készülékén.

Az AirPlay ikon megjelenik az iPhone, iPod touch vagy iPad képernyőjén.

2 Koppintson az AirPlay ikonra, és válassza ki ezt a készüléket.

Megjeleníti a lejátszható eszközök/hangszórók listáját a ugyanaz a hálózat.

0 Az AirPlay 2 kompatibilis eszközök jobb oldalán egy kör jelenik meg.

3 Koppintson a használni kívánt eszközökre/hangszórókra.

0 Több AirPlay 2 kompatibilis eszköz is kiválasztható.

Spotify Connect funkció

A Spotify az összes zene, amire valaha is szüksége lesz. Több millió dal azonnal elérhető. Csak keress rá a kedvenc zenéidre, vagy hagyd, hogy a Spotify lejátszon neked valami nagyszerűt. A Spotify működik telefonon, táblagépen, számítógépen és otthoni hangszórókon. Így mindig lesz tökéletes hangszávod, bármit is csinálsz. Most már élvezheted a Spotify-t ingyenes és prémium fiókkal is.

Használja telefonját, táblagépét vagy számítógépét a Spotify távirányítójaként. A www.spotify.com/connect oldalon megtudhatja, hogyan.

A Spotify szoftverre az itt található harmadik féltől származó licencket vonatkoznak:

www.spotify.com/connect/third-party-licenses

Spotify zenék lejátszása ezzel a készülékkel

Előzetesen töltsd le a "Spotify App" alkalmazást Android vagy iOS készülékére.

- 1** Csatlakoztassa az iOS vagy Android készülék Wi-Fi beállításait a készülékkel azonos hálózathoz.
- 2** Indítsa el a Spotify alkalmazást.
- 3** Játssza le a Spotify zeneszámot.
- 4** **A** készülék kiválasztásához koppintson a Spotify **F** ikonjára.

A zene erre a készülékre fog áramolni.

Kényelmi funkciók

Ez a szakasz az egyes bemeneti forrásokhoz használható kényelmes funkciók használatát ismerteti.

Ezek a funkciók csak a FŐZÓNÁBAN állíthatók be.

Hozzáadás a HEOS kedvencekhez

1 **A** tartalom lejátszása közben nyomja meg az **OPTION** gombot.

Megjelenik az opciós menü képernyője.

2 A kurzor fel/le mozzgatásával válassza ki a "Hozzáadás a HEOS Kedvencekhez" lehetőséget, majd nyomja meg az **ENTER** billentyűt.

HEOS Kedvencek lejátszása

1 Nyomja meg az **R** (HEOS Music) gombot.

2 A kurzor fel/le mozzgatásával válassza ki a "HEOS Kedvencek" lehetőséget, majd nyomja meg az **ENTER** billentyűt.

3 Böngésszen a tartalomban, és válasszon ki valamit a lejátszáshoz.

HEOS kedvencek törlése

- 1 Miközben a HEOS Kedvencek tartalomjegyzék megjelenik, a kurzor fel/le mozgatásával válassza ki a HEOS Kedvencekből eltávolítani kívánt elemet, majd nyomja meg az OPTION gombot.
- 2 A kurzor fel/le mozgatásával válassza ki az "Eltávolítás a HEOS Kedvencekből" lehetőséget, majd nyomja meg az ENTER billentyűt.

A párbeszéd és az énekhangok hallhatóságának beállítása (Dialog)

Ez a funkció a középső csatorna frekvenciasávját állítja be, hogy a filmekben a párbeszédet és a zenében az énekhangot a könnyebb hallgatás érdekében kiemelje.

- 1 **Nyomja meg az OPTION gombot.**
Megjelenik egy opciós menü képernyője.
0 Ha a bemeneti forrás a "HEOS Music", megjelenik az online zenék választási menüje. Válassza ki az "AVR Options..." lehetőséget, majd nyomja meg az ENTER billentyűt.
- 2 **A kurzor fel/le mozgatásával válassza ki a "Dialog Enhancer" lehetőséget, majd nyomja meg az ENTER billentyűt.**
Megjelenik a "Dialog Enhancer" képernyő.
- 3 **A kurzor balra/jobbra mozgatásával válassza ki a kedvenc javítóhatását.**

Alacsony / Közepes / Magas: Felerősíti a párbeszédet és az énekhangot.

Off
(Alapértelmezett): Nem javítja a párbeszédet vagy az énekhangot.

- 4 **Nyomja meg az ENTER billentyűt.**

0 "Dialog Enhancer" beállítások minden egyes forráshoz tárolódnak.

Az egyes csatornák hangerejének beállítása a bemeneti forráshoz (Channel Level Adjust)

Az egyes csatornák hangereje zenehallgatás közben is változtatható. Ezt minden egyes bemeneti forráshoz beállíthatja.

1 Nyomja meg az **OPTION** gombot.

Megjelenik egy opciós menü képernyője.

0 Ha a bemeneti forrás a "HEOS Music", megjelenik az online zenék választási menüje. Válassza ki az "AVR Options..." lehetőséget, majd nyomja meg az ENTER billentyűt.

2 A kurzor fel/le mozgatásával válassza ki a "Channel Level Adjust" (Csatorna szintbeállítás) lehetőséget, majd nyomja meg az ENTER billentyűt.

Megjelenik a "Channel Level Adjust" képernyő.

3 A kurzor fel/le mozgatásával válassza ki a beállítani kívánt csatornát.

4 A hangerő beállításához használja a kurzort balra/jobbra.

-12,0 dB - +12,0 dB (alapértelmezett: 0,0 dB)

5 A kurzor fel/le/balra/jobbra kurzorral válassza ki a "Kilépés" lehetőséget, majd nyomja meg az ENTER billentyűt.

0 Válassza a "Reset" (Visszaállítás) lehetőséget, és nyomja meg az ENTER billentyűt, ha a különböző csatornák beállítási értékeit "0,0 dB"-re (alapértelmezett) szeretné visszaállítani.

0 A fejhallgató hangereje fejhallgató csatlakoztatása esetén állítható be.

0 A "Channel Level Adjust" beállítások minden egyes bemeneti forráshoz tárolódnak.

0 Ezt csak olyan hangszórók esetében állíthatja be, amelyek hangot adnak ki. Ezenkívül nem állíthatja be ezt a beállítást, ha a menüben a "HDMI Audio Out" menü "TV" értékre van állítva. (✓ p. 186)

A hangszín beállítása (Tone)

A hangzás tónusminőségének beállítása.

1 Nyomja meg az OPTION gombot.

Megjelenik egy opciós menü képernyője.

Ha a bemeneti forrás a "HEOS Music", megjelenik az online zenék választási menüje. Válassza ki az "AVR Options..." lehetőséget, majd nyomja meg az ENTER billentyűt.

2 A kurzor fel/le mozgatásával válassza ki a "Tone" lehetőséget, majd nyomja meg az ENTER billentyűt.

Megjelenik a "Tone" képernyő.

3 A kurzor balra/jobbra kurzorral állítsa be/ki a hangszínszabályzó funkciót.

On:	Hangszínbeállítás (basszus, magas hangok).
-----	--------------------------------------------

Off (Alapértelmezett):	Lejátszás hangszínbeállítás nélkül.
---------------------------	-------------------------------------

4 Válassza ki a 3. lépésben az "On" lehetőséget, és nyomja meg a kurzort lefelé a beállítandó hangtartomány kiválasztásához.

Basszusgítár:	Basszus beállítása.
---------------	---------------------

Hármashangzat:	Magasságok beállítása.
----------------	------------------------

5 A kurzorral balra/jobbra állítsa be a hangszínt, majd nyomja meg az ENTER gombot.

-6 dB - +6 dB (alapértelmezett : 0 dB)

0A "Tone" beállítások minden egyes bemeneti forráshoz tárolódnak.

0Ez nem állítható be, ha a hangmód "Direct" vagy "Pure Direct" értékre van állítva.

0Ez az elem nem állítható be, ha a "Dynamic EQ" beállítása "On". (v. 183. oldal)

0Nem állítható be, ha nincs bemeneti hangjel, vagy a "HDMI Audio Out" menüben.

"TV" értékre van állítva. (v. - 186. o.)

A hangkésleltetés beállítása (Audio Delay)

Kompenzálja a videó és a hang közötti helytelen időzítést.

1 Nyomja meg az **OPTION** gombot.

Megjelenik egy opciós menü képernyője.

0Ha a bemeneti forrás a "HEOS Music", megjelenik az online zenék választási menüje. Válassza ki az "AVR Options..." lehetőséget, majd nyomja meg az ENTER billentyűt.

2 A kurzor fel/le mozzgatásával válassza ki a "Audio Delay" (Hangkésleltetés) lehetőséget, majd nyomja meg az ENTER billentyűt.

Megjelenik a "Hangkésleltetés" képernyő.

3 A kurzor balra/jobbra kurzorral állítsa be/ki az automatikus ajakszinkronizálás funkciót.

A
oldalon.
(Alapértel
mezett):

Automatikusan beállítja a hangfeldolgozási időt, hogy kompenzálja az automatikus ajakszinkronizálással kompatibilis tévékészülékről származó audio/video időzítés késleltetését.

Kikapcsolva:

Nem állítja be automatikusan.

4 Ha a kép és a hang időzítési eltérését manuálisan kell korrigálni, nyomja meg a kurzort lefelé a "Beállítás" lehetőség kiválasztásához, majd a kurzort balra/jobbra az időzítés beállításához használja.

0 ms - 500 ms (alapértelmezett : 0 ms)

0Az "Audio Delay" beállítások minden egyes bemeneti forráshoz tárolódnak.

0Az automatikus korrekció a televízió specifikációtól függően még akkor sem végezhető el, ha az "Auto Lip Sync" (Automatikus ajakszinkronizálás) beállítása "On" (Be).

0Az "Auto Lip Sync" által beállított késleltetési korrekciós értéket is finoman beállíthatja.

A kívánt videó megjelenítése hanglejátszás közben (Video Select)

Ez a készülék a hanglejátszás közben a TV-n más forrásból származó videóit is megjeleníthet. Ezt minden egyes bemeneti forráshoz beállíthatja.

n Támogatott bemeneti források: CDz / Tuner / HEOS Music / Fonó

z Ez nem állítható be, ha HDMI-csatlakozó van hozzárendelve.

1 Nyomja meg az **OPTION** gombot.

Megjelenik egy opciós menü képernyője.

oHa a bemeneti forrás a "HEOS Music", megjelenik az online zenék választási menüje. Válassza ki az "AVR Options..." lehetőséget, majd nyomja meg az ENTER billentyűt.

2 A kurzor fel/le mozdításával válassza ki a "Video Select" lehetőséget, majd nyomja meg az ENTER billentyűt.

Megjelenik a "Video Select" képernyő.

3 A kurzor balra/jobbra mozdításával válassza ki a Videó kiválasztása módot.

Off
(Alapértelmezett): Videó kiválasztása mód letiltása.

On: Videó Select mód engedélyezése.

4

Ha a 3. lépésben a "Be" lehetőséget választotta, nyomja meg a kurzort lefelé, és válassza ki a "Forrás" lehetőséget.

5

A kurzor balra/jobbra mozdításával válassza ki a lejátszani kívánt videó bemeneti forrását, majd nyomja meg az ENTER billentyűt.

oA "Video Select" beállítások minden egyes bemeneti forráshoz tárolódnak.

Ugyanaz a zene lejátszása minden zónában (All Zone Stereo)

A MAIN ZONE-ban lejátszott zenét egyidejűleg a ZONE2-ben (egy másik szobában) is lejátszhatja.

Hasznos, ha ugyanazt a zenét szeretné egyszerre több helyiségben élvezni az otthoni parti során, vagy ha ugyanazt a háttérzenét szeretné lejátszani az egész házban.

1 Nyomja meg az **OPTION** gombot.

Megjelenik egy opciós menü képernyője.

Ha a bemeneti forrás a "HEOS Music", megjelenik az online zenék választási menüje. Válassza ki az "AVR Options..." lehetőséget, majd nyomja meg az ENTER billentyűt.

2 A kurzor fel/le mozdításával válassza ki az "All Zone Stereo" lehetőséget, majd nyomja meg az ENTER billentyűt.

Megjelenik az "All Zone Stereo" képernyő.

3 Válassza ki a "Start" lehetőséget, majd nyomja meg az ENTER billentyűt.

A ZONE2 bemeneti forrása ugyanarra a bemeneti forrásra vált, mint a ZONE2 bemeneti forrása.
a MAIN ZONE gombot, és a lejátszás az All Zone Stereo módban indul.

■ Az All Zone Stereo üzemmód leállítása

1 Az All Zone Stereo módban történő lejátszás közben nyomja meg az **OPTION** gombot.

Megjelenik egy opciós menü képernyője.

Ha a bemeneti forrás a "HEOS Music", megjelenik az online zenék választási menüje. Válassza ki az "AVR Options..." lehetőséget, majd nyomja meg az ENTER billentyűt.

2 A kurzor fel/le mozdításával válassza ki az "All Zone Stereo" lehetőséget, majd nyomja meg az ENTER billentyűt.

3 Válassza ki a "Stop" lehetőséget, majd nyomja meg az ENTER billentyűt.

Az All Zone Stereo üzemmód akkor is megszűnik, ha a MAIN ZONE tápellátása ki van kapcsolva.

Az All Zone Stereo módban csak a "Multi Ch Stereo" és a "Stereo" hangmódok választhatók.

Ha a "HDMI Audio Out" beállítása "TV", az All Zone Stereo mód nem érhető el. (✓ p. 186)

Az All Zone Stereo mód lejátszási állapotának mentése a Smart Select funkcióba, hogy az All Zone Stereo módban egyszerű lejátszást tegyen lehetővé egyetlen érintéssel.

A hangszóró beállításainak módosítása a hallgatási környezetnek megfelelően (Speaker Preset)

Két hangszóróbeállítás menthető el, hogy megfeleljen annak a környezetnek, ahol a hangszórókat használja.

1 Nyomja meg az **OPTION** gombot.

Megjelenik egy opciós menü képernyője.

0 Ha a bemeneti forrás a "HEOS Music", megjelenik az online zenék választási menüje. Válassza ki az "AVR Options..." lehetőséget, majd nyomja meg az ENTER billentyűt.

2 A kurzor fel/le mozdításával válassza ki a "Speaker Preset" (Hangszóró előbeállítás) lehetőséget, majd nyomja meg az ENTER billentyűt.

Megjelenik a "Speaker Preset" képernyő.

3 **Az** előbeállítás beállításához használja a kurzort balra/jobbra.

Előbeállítás 1 (Alapértelmezett):	Használja az 1. előbeállítást.
Előbeállítás 2:	Használja a 2. előbeállítást.

0 Ez a funkció a következő esetekben használható.

0 Állítsa be manuálisan a hangszóróbeállításokat, miután a "Speaker Preset" (Hangszóró-előbeállítás) értéket "Speaker Preset 2" (Hangszóró-előbeállítás 2) értékre állította.

0 Az eredmény mentése a "Speaker Preset 2" (Hangszóró-előbeállítás 2)

Hangmód kiválasztása

Ez a készülék lehetővé teszi, hogy különböző surround és sztereó lejátszási módokat élvezhessen.
Lemezformátumok, mint például a Blu-ray Disc és a DVD, valamint a digitális műsorszórás, sőt, az internetalapú előfizetési szolgáltatásokból származó filmek és zenék streamelése is támogatja.
Ez a készülék támogatja szinte az összes ilyen többcsatornás hangformátum lejátszását. Támogatja a többcsatornás hangtól eltérő hangformátumok, például a 2 csatornás sztereó hangok surround lejátszását is.

0A lemezen rögzített hangformátumokat lásd a lemez borítóján vagy címkéjén.

Hangmód kiválasztása

1 Nyomja meg a MOVIE, MUSIC vagy GAME gombot a hangmód kiválasztásához.

FILM :	Átvált a filmek és TV-műsorok évezetére alkalmas hangmódra. Átvált a következő hangmódra
ZENE :	élvezni a zenét.
JÁTÉK :	Átvált a játékok évezetére alkalmas hangmódra.

0 A MOVIE, MUSIC vagy GAME gomb megjegyzi a gombhoz utoljára kiválasztott hangmódot. A MOVIE, MUSIC vagy GAME gomb megnyomásával az előző lejátszásakor kiválasztott hangmódot hívja vissza.

0 Ha a lejátszott tartalom nem támogatja a korábban kiválasztott hangmódot, a rendszer automatikusan kiválasztja a tartalomnak leginkább megfelelő hangmódot.

0 A főegységen a SOUND MODE gombot is megnyomhatja a hangmód váltásához.

■ A hang üzemmód váltása

0 Nyomja meg a MOVIE, MUSIC vagy GAME gombot a választható hangmódok listájának megjelenítéséhez. A MOVIE, MUSIC vagy GAME gomb megnyomásakor minden alkalommal változik a hangmód.

0 A lista megjelenítése közben a kurzor balra/jobbra kurzorral is kiválaszthat egy hangmódot.

0 Próbálja ki a különböző hangmódokat, és élvezze a hangmódot a kedvenc mód.

0 Kérjük, a Dolby Atmos kódolt tartalmak lejátszásakor állítsa a surround módot Dolby Atmos/Surround-ra. A Dolby Atmos/Surround optimális lejátszási élményt nyújt a Dolby Atmos-szal kódolt Blu-ray és streaming forrásokból, valamint a csatorna alapú tartalmakból. A vevőegység alapértelmezett beállítása a Dolby Atmos/ Surround.

GExampleH A MOVIE megnyomásakor

Közvetlen lejátszás

A forrásban rögzített hangot úgy játssza le, ahogy van.

1 Nyomja meg a **PURE** gombot a "**Közvetlen**"
kiválasztásához.

Megkezdődik a közvetlen lejátszás.

0Ez a főegységen a PURE DIRECT gomb megnyomásával is beállítható.

Pure Direct lejátszás

Ez az üzemmód a Direct lejátszási módnál jobb hangminőségű lejátszásra szolgál.

Ez az üzemmód kikapcsolja a főegység kijelzőjét. Ezzel elnyomja a hangminőséget befolyásoló zajforrásokat.

1 Nyomja meg a PURE gombot a "Pure Direct"

kiválasztásához.

A kijelző elsötétül, és megkezdődik a Pure Direct lejátszás.

0 A Direct és Pure Direct hangzásmódokban a következő elemek nem állíthatók be.

0 Dialog Enhancer (▼ - 135. o.)

0 Tone (▼ 137. o.)

0 M-DAX (▼ 180. o.)

0 MultEQ® XT (▼ - 182. o.)

0 Dinamikus EQ (▼ - 183. o.)

0 Dinamikus hangerő (▼ 184. o.)

0 Grafikus EQ (▼ - 184. o.)

0 Ez a főegységen a PURE DIRECT gomb megnyomásával is beállítható.

MEGJE GYZÉS

0 Ha a Pure Direct üzemmód van kiválasztva, a kijelző kb. 5 perc után kikapcsol. másodpercek.

Automatikus surround lejátszás

Ez az üzemmód érzékeli a bemeneti digitális jel típusát, és automatikusan kiválasztja a megfelelő lejátszási módot.

Sztereó lejátszás, ha a bemeneti jel PCM. Ha a bemeneti jel Dolby Digital vagy DTS, a zene lejátszása a megfelelő csatornaszám szerint történik.

1 Nyomja meg a PURE gombot az "Auto" kiválasztásához.

Megkezdődik az automatikus surround lejátszás.

0 Ez a főegységen a PURE DIRECT gomb megnyomásával is beállítható.

A hangüzemmód-típusok leírása

Dolby hang mód

Hang üzemmód típusa	Leírás
Dolby Atmos	Kérjük, válassza ezt az üzemmódot a Dolby Atmos-szal kódolt tartalmak lejátszásához. Ha korábban más hangmódot választott ki, kérjük, válassza ki ismét ezt az üzemmódot a Dolby Atmos tartalom lejátszásához. Ez a mód valós időben dekódolja a Dolby Atmos tartalmat és annak pozicionálási adatait, és a hangot a megfelelő hangszórókból adja ki, természetes hangképet hozva létre a hangszórók elrendezésétől függetlenül. Használjon mennyezeti hangszórókat és/vagy Dolby Atmos Enabled hangszórókat a háromdimenziós hangmező megvalósításához. A Speaker Virtualizer funkció kiválasztásával olyan hagyományos hangszóróelrendezésekből is élvezhető a magával ragadó hangélmény, amelyek nem használnak mennyezeti vagy Dolby Atmos Enabled hangszórókat.
Dolby TrueHD	Kérjük, válassza ezt az üzemmódot a Dolby TrueHD 192kHz/96kHz-en kódolt tartalmak lejátszásához.
Dolby Digital Plus	Kérjük, válassza ezt az üzemmódot a Dolby Digital Plus-szal kódolt tartalmak lejátszásához.
Dolby Digital	Kérjük, válassza ezt az üzemmódot a Dolby Digitalral kódolt tartalmak lejátszásához.
Dolby Surround	Ez az üzemmód a Dolby Surround Upmixer segítségével a különböző forrásokat természetes és valóságú többcsatornássá bővíti a lejátszáshoz. Használja a mennyezeti hangszórókat, például a felső középső hangszórókat a háromdimenziós hangmező megvalósításához.

DTS hang mód

Hang üzemmód típusa	Leírás
DTS Surround	Ez az üzemmód akkor választható, ha DTS-ben rögzített forrásokat játszik le.
DTS-HD	Ez az üzemmód a DTS-HD-ben rögzített források lejátszásakor választható.
DTS:X	Ez az üzemmód a DTS:X-szel kódolt tartalmak lejátszásakor választható. Valós időben dekódolja a DTS:X tartalmat és annak pozícionálási adatait, és a megfelelő hangszórókon keresztül adja ki a hangot, természetes hangképet hozva létre a hangszórók elrendezésétől függetlenül. Használjon magassági hangszórókat a háromdimenziós hangmező megvalósításához.
DTS Neural:X	Ez az üzemmód a DTS Neural:X Upmixer segítségével a különböző forrásokat természetes és valóságú többcsatornássá bővíti a lejátszáshoz. Használjon magassági hangszórókat, például elülső magassági hangszórókat a háromdimenziós hangmező megvalósításához.
DTS Virtual:Xz1z2	Ez az üzemmód a DTS Virtual:X virtuális magasság és virtuális térhatású feldolgozást használja a háromdimenziós hangmező megvalósításához, ha a magassági hangszórókat nem használja.

z1 Nem választható, ha a bemeneti jel Dolby Digital, Dolby Digital Plus, Dolby TrueHD vagy Dolby Atmos.

z2 Ez akkor választható, ha a Magasság, a Mennyezet és a Dolby Atmos Enabled hangszórókat nem használják.

PCM többcsatornás hangmód

Hang üzemmód típusa	Leírás
Multi Ch In	Ez az üzemmód többcsatornás PCM-források lejátszásakor választható.

Eredeti hang mód

Hang üzemmód típusa	Leírás
Multi Ch sztereó	Ebben az üzemmódban az összes hangszóróból sztereó hangzást élvezhet.

Automatikus hang üzemmód

Hang üzemmód típusa	Leírás
Auto	Ebben az üzemmódban a digitális bemeneti jel típusa, például Dolby Digital, Dolby TrueHD, Dolby Digital Plus, Dolby Digital EX, Dolby Atmos, DTS, DTS-HD, DTS:X, DTS-ES, PCM (többcsatornás) érzékelődik, és a lejátszási mód automatikusan a megfelelő módra vált. Ha a bemeneti jel analóg vagy PCM (2 csatornás), akkor sztereó lejátszás történik. Dolby Digital vagy DTS esetén a zene lejátszása a megfelelő csatornaszámnak megfelelően történik.

Sztereó hang mód

Hang üzemmód típusa	Leírás
Stereo	Ez az üzemmód 2 csatornás sztereó hangot játszik le további térhatású hangfeldolgozás nélkül. 0A hangkimenet a bal és jobb első hangszórókon, valamint a mélynyomón keresztül történik, ha van csatlakoztatva. 0Többcsatornás jelek bevitelek azok 2 csatornás hanggá keverednek, és további térhatású hangfeldolgozás nélkül kerülnek lejátszásra.

Közvetlen hang mód

Hang üzemmód típusa	Leírás
Közvetlen	Ez az üzemmód a forrásban rögzített hangot játssza vissza.
Pure Direct	Ez az üzemmód még jobb minőségű hangot ad vissza, mint a "Direct" üzemmód. A következő áramkörök leállnak a hangminőség további javítása érdekében. 0A főegység kijelzőjelző áramköre (a kijelző kialszik.)

Az egyes bemeneti jelekhez kiválasztható hangmódok

0 AMOVIE, MUSIC és GAME gombokkal a következő hangmódok választhatók ki.

0 Állítsa be a hangtérhatást a "Surround Parameter" menü segítségével, hogy a térhatású hangzást az Ön által kedvelt módon élvezhesse. (v 176. o.)

0 Csak "Stereo" választható, ha fejhallgatót használ.

A z1 2 csatornás analóg bemenetet is tartalmaz.

z2 Ez az üzemmód a 2 csatornás forrásokat 5.1 vagy 7.1 csatornás lejátszással adja vissza. Nem választható, ha a hangszórókonfiguráció csak az elülső hangszórókra vonatkozik.

z3 Nem választható ki, ha bármilyen magasságú hangszórókat tartalmazó hangszóró-konfigurációt használ.

z4 Nem választható ki, ha a bemeneti jel Dolby Digital, Dolby Digital Plus, Dolby TrueHD vagy Dolby Atmos.

■ Nézetek a kijelzőn

A Megmutatja a használandó dekódert.

0Dolby Digital Plus dekóder esetén a " DD+" jelenik meg.

B Egy dekódert mutat, amely hangkimenetet hoz létre.

0A"+DSurr" jelzi, hogy a Dolby Surround dekódert használják.

HDMI vezérlő funkció

A HDMI-szabvány legújabb kiegészítése a CEC (Consumer Electronics Control), amely lehetővé teszi, hogy az egyik eszköz vezérlőjelei a HDMI-kábel kapcsolaton keresztül kommunikáljanak egy másik eszközzel.

Beállítási eljárás

1 Engedélyezze a készülék HDMI-vezérlő funkcióját.

Állítsa a "HDMI-vezérlés" értékét "Be" értékre. v 188. oldal)

2 Kapcsolja be az összes csatlakoztatott eszköz áramellátását a

HDMI-kábel.

3 Állítsa be a HDMI-vezérlő funkciót a HDMI-kábellel csatlakoztatott összes eszközre.

0Abeállítások ellenőrzéséhez kérjük, olvassa el a csatlakoztatott eszközök kezelési útmutatóját.

0Végezze el a 2. és 3. lépést, ha bármelyik eszköz ki van húzva.

4 Kapcsolja át a televízió bemenetét a készülékhez csatlakoztatott HDMI bemenetre.

5 Kapcsolja át a készülék bemeneti forrását, hogy ellenőrizze, hogy a HDMI-n keresztül csatlakoztatott lejátszóról származó videó helyesen kerül lejátszásra. Amikor a TV-t készenléti állapotba kapcsolja, ellenőrizze, hogy

6 a készülék tápellátása is készenléti állapotba kerül.

MEGJE GYZÉS

0Egyes funkciók a csatlakoztatott TV vagy lejátszó függvényében nem működnek. A részletekért előzetesen olvassa el az egyes készülékek használati útmutatóját.

Az alvásidőzítő használata

1 Nyomja meg a MAIN vagy a Z2 gombot a működési zóna kiválasztásához a távirányítóval.

A kiválasztott zóna kijelzője világít.

2 Nyomja meg a SLEEP gombot, és jelenítse meg a beállítani kívánt időt.

0 Az alvásidőzítő kijelzője világít a kijelzőn, és az alvásidőzítő az időzítő elindul.

0 Az alvásidőzítőt 10 és 120 perc között, 10 perces lépésekben állíthatja be.

■ A hátralévő idő ellenőrzése

Nyomja meg a SLEEP gombot, amikor az alvásidőzítő működik. A kijelzőn megjelenik a hátralévő idő.

■ Az alvásidőzítő törlése

Nyomja meg a SLEEP gombot a "Ki" kiválasztásához. A kijelzőn lévő alvásidőzítő kijelzője kikapcsol.

0 Az alvásidőzítő beállítása törlődik, amikor a készülék készenléti üzemmódba kapcsol.

MEGJE GYZÉS

0 Az alvásidőzítő funkció nem kapcsolhatja ki a készülékhez csatlakoztatott eszközök áramellátását. A csatlakoztatott eszközök kikapcsolásához állítsa be az alvásidőzítőket a csatlakoztatott eszközökön.

A beállítások meghívása

1 Nyomja meg a MAIN vagy a Z2 gombot a működési zóna kiválasztásához a távirányítóval.

A kiválasztott zóna kijelzője világít.

2 Nyomja meg a SMART SELECT gombot.

A megnyomott gombhoz regisztrált Smart Select beállítások a következők hívtak.

0A bemeneti forrás alapértelmezett beállításai az alábbiakban láthatóak.

GMAIN ZONEH

Gomb	Bemeneti forrás
SMART SELECT 1	CBL/SAT
SMART SELECT 2	Blu-ray
SMART SELECT 3	Médialejátszó
SMART SELECT 4	HEOS Music

GZONE2H

Gomb	Bemeneti forrás
SMART SELECT 1	CBL/SAT
SMART SELECT 2	-
SMART SELECT 3	-
SMART SELECT 4	HEOS Music

0A gyári alapbeállítások szerint a hangerő nincs regisztrálva a Smart Selecthez. A hangerő Smart Selectbe történő regisztrálásához lásd "A beállítások módosítása" című részt. (✓ 158. o.)

A beállítások módosítása

1 Állítsa be az alábbi elemeket a regisztrálni kívánt beállításokra.

A következő beállítások A-tól K-ig megjegyezhetők a FŐZÓNA számára, az A és B beállítások pedig a ZÓNA2 számára.

A Bemeneti forrás (✓ - 74. o.)

B Kötet (✓ - 75. o.)

C Hang üzemmód (✓ - 142. o.)

D Audyssey (Audyssey MultEQ® XT, Audyssey Dynamic EQ®, Audyssey Dynamic Volume®) (✓ - 182. o.)

E "M-DAX" (✓ - 180. o.)

F "Az egyes csatornák hangerejének beállítása a bemeneti forráshoz (Channel Level Adjust)" (✓ 136. o.)

G "A kívánt videó megjelenítése hanglejátszás közben (Video Select)" (✓ 139. o.)

H "All Zone Stereo" (✓ - 140. o.)

I "Hangszóró előbeállítás" (✓ 141. o.)

J "HDMI videokimenet" (✓ 190. o.)

K "TV Audio megosztási beállítások" (✓ 159. o.)

0 Nyomja meg és tartsa lenyomva a SMART SELECT gombot, miközben egy rádióállomás vétele történik az alábbi források bármelyikével, az aktuális rádióállomás memorizálódik.

0 Tuner / Internetes rádióállomás / Spotify

2 Nyomja meg a MAIN vagy a Z2 gombot a működési zóna kiválasztásához a távirányítóval.

A kiválasztott zóna kijelzője világít.

3 Nyomja meg és tartsa lenyomva a kívánt SMART SELECT gombot, amíg a kijelzőn meg nem jelenik a "Smart Memory" vagy a "Z2 Smart Memory".

Az aktuális beállításokat a rendszer megjegyzi. z megjelenik a SMART SELECT gomb száma.

megnyomva.

■ A Smart Select név módosítása

A TV képernyőjén vagy a készülék kijelzőjén megjelenő MAIN ZONE Smart Select név megváltoztatható egy másik névre.

A névváltoztatási módszerrel kapcsolatban lásd a "Smart Select Names" (✓ - 236. o.) című részt.

■ TV Audio megosztási beállítások

A ZONE2-ben ugyanazt a tartalmat élvezheti, mint a MAIN ZONE-ban, miközben a MAIN ZONE-ban a TV-ről vagy más lejátszóeszközökről származó tartalom surround lejátszása az eredeti hangformátummal, például Dolby Atmos-szal, megmarad. Ha a következő beállításokat előre elmenti a Smart Select-be, akkor ezzel a funkcióval könnyen előhívhatja a MAIN ZONE és ZONE2 lejátszási környezeteket.

1 Válassza ki a MAIN ZONE-ban lejátszandó bemeneti forrást.

2 Nyomja meg a ZONE2 ON/OFF gombot a főegységen a ZONE2 bekapcsolásához.

3 Nyomja meg a ZONE2 SOURCE gombot a főegységen, hogy a ZONE2 bemeneti forrását "Source"-ra kapcsolja.

Ha a ZONE2 bemeneti forrásaként a "Source" van kiválasztva, akkor a bemeneti forrás a MAIN ZONE bemeneti forrásának tükrözésére változik.

4 Nyomja meg és tartsa lenyomva a kívánt SMART SELECT gombot, amíg a kijelzőn megjelenik a "Smart Select* Memory".

Panelzár funkció

A készülék véletlenszerű működésének megakadályozása érdekében letilthatja az előlapon található gombok működését.

Minden billentyűgombos művelet letiltása

- 1** Nyomja meg az X gombot, miközben készenléti üzemmódban nyomva tartja az M-DAX és a DIMMER gombokat.
- 2** A TUNER PRESET CH + vagy a TUNER PRESET CH - segítségével a válassza a "P/V LOCK ON" lehetőséget.
- 3** Nyomja meg a STATUS gombot a beállítás megadásához.
Az X kivételével minden gombművelet letiltva van.

A VOLUME kivételével minden gombműködés letiltása

- 1** Nyomja meg az X gombot, miközben készenléti üzemmódban nyomva tartja az M-DAX és a DIMMER gombokat.
- 2** A TUNER PRESET CH + vagy a TUNER PRESET CH - segítségével a válassza az "FP LOCK ON" lehetőséget.
- 3** Nyomja meg a STATUS gombot a beállítás megadásához.
Az X és a VOLUME gombok kivételével minden gombművelet letiltva van.

A panelzár funkció törlése

- 1** Nyomja meg az **X** gombot, miközben készenléti üzemmódban nyomva tartja az **M-DAX** és a **DIMMER** gombokat.
- 2** Nyomja meg a **TUNER PRESET CH +** vagy a **TUNER PRESET CH -** gombot, hogy válassza az **"FP LOCK zOFF"** lehetőséget.
(z Az aktuálisan beállított üzemmód.)
- 3** Nyomja meg a **STATUS** gombot a beállítás megadásához.
A panelzár funkció törlődik.

0 Még akkor is működtetheti a készüléket a távirányítóval, ha a panelzár funkció be van állítva.

Távoli zár funkció

IR-vevő csatlakoztatásakor engedélyezze a Távoli zár funkciót. Ha a funkció engedélyezve van, nem végezhet műveleteket a távirányítóval. Alapértelmezés szerint ez a funkció ki van kapcsolva.

- 1** Nyomja meg az **X** gombot, miközben készenléti üzemmódban nyomva tartja az **M-DAX** és a **DIMMER** gombokat.
- 2** A **TUNER PRESET CH +** vagy a **TUNER PRESET CH -** segítségével a válassza a **"RC LOCK ON"** lehetőséget.
- 3** Nyomja meg a **STATUS** gombot a beállítás megadásához.
Az infravörös fényvételi funkció ki van kapcsolva.

A távérzékelő funkció engedélyezése

- 1** Nyomja meg az **X** gombot, miközben készenléti üzemmódban nyomva tartja az **M-DAX** és a **DIMMER** gombokat.
- 2** Nyomja meg a **TUNER PRESET CH +** vagy a **TUNER PRESET CH -** gombot, hogy válassza az **"RC LOCK zOFF"** lehetőséget.
(z Az aktuálisan beállított üzemmód.)
- 3** Nyomja meg a **STATUS** gombot a beállítás megadásához.
A főegység infravörös fényvételi funkciója engedélyezve van.

Web vezérlő funkció

A készüléket egy webböngésző webes vezérlőképernyőjéről vezérelheti és konfigurálhatja.

A készülék vezérlése webes vezérléssel

A webes vezérlőképernyő a következő funkciókat támogatja.

A Beállítási menü

B Bekapcsolás/kikapcsolás minden zónához

C MAIN ZONE bemeneti forrásváltás

**Webes
vezérlőképernyő
Felső menü**

0 Ezt a készüléket és a PC-t vagy táblagépet megfelelően kell csatlakoztatni a hálózathoz a webes vezérlési funkció használatához. (✓ 66. o.)

0 A biztonsággal kapcsolatos szoftver beállításaitól függően előfordulhat, hogy nem tud hozzáférni a készülékhez a számítógépéről. Ha ez a helyzet, akkor módosítsa a biztonsággal kapcsolatos szoftver beállításait.

0 Az Audyssey Setup nem támogatott a webes vezérlőképernyőn. Ha mérést szeretne végezni, végezze el a mérést a képernyőn megjelenő Setup menüből.

Tartalomjegyzék	Kapcsolatok	Beállítások	Tippok	Függelék
<p>1 Állítsa a "Hálózati vezérlés" beállítást "Mindig be" értékre. (✓ 225. o.)</p>				
<p>2 Ellenőrizze a készülék IP-címét az "Információ" segítségével. (✓ 221. o.)</p>				
<p>3 Nyisson meg egy webböngészőt a számítógépen vagy táblagépen.</p>				
		<p>4</p>		
				<p>Írja be a készülék IP-címét a böngésző cím mezőjébe. Ha például a készülék IP-címe "192.168.100.19", írja be a "http://192.168.100.19" szót.</p>
				<p>5 A webes vezérlőképernyő webböngészőn keresztül történő megnyitásakor adatvédelmi hibaüzenet jelenik meg. Kövesse az alábbi eljárást a webes vezérlőképernyőre lépéshez. Az üzenet és a viselkedés a böngészőtől függően eltérő.</p>

6 Amikor a felső menü megjelenik a webböngészőben, kattintson a működtetni kívánt menüpontra.

Példa (Chrome):

Kattintson a "Speciális" és a "Tovább a xxx.xxx.xxx.xxx.xxx (IP-cím)" gombra a webes vezérlő képernyő megnyitásához.

Lejátszás a ZONE2-ben (másik szoba)

Ezt a készüléket úgy is működtetheti, hogy olyan helyiségben (ZONE2) élvezze a videót és a hangot, amely különbözik attól a helyiségtől, ahol ez a készülék található (MAIN ZONE).

Egyidejűleg lejátszhatja ugyanazt a forrást a MAIN ZONE és a ZONE2 hangzónában is. Különálló forrásokat is lejátszhat a MAIN ZONE-ban és a ZONE2-ben.

Ha a ZONE2 bemenete "Source" (Forrás) értékre van állítva, a ZONE2-ről mind a digitális, mind az analóg csatlakoztatott eszközök hallgathatók.

Ha a ZONE2 bemenete egy adott forrásra van beállítva (pl. CBL/SAT), akkor csak a csatlakoztatott analóg eszközök hallgathatók a ZONE2-ről.

ZONE2 csatlakoztatása

A ZONE2-ben a következő két módszerrel játszhatja le a hangot.

0"Csatlakoztatás a hangszóró kimeneti csatlakozóval" ✓. 166. o.)

0"Csatlakoztatás külső erősítővel" ✓ 167. o.)

■ Csatlakozás 1: Csatlakoztatás hangszóróval kimeneti terminál

Ha a menüben a "Hozzárendelési mód" beállítása "ZONE2", a ZONE2 hang a SURROUND BACK hangszóró csatlakozóról kerül kimenetre. (✓ 210. o.)

■ Csatlakozás 2 : Csatlakozás külső erősítő (ZONE2)

A készülék ZONE2 audió kimeneti csatlakozóinak hangjelzései a ZONE2 erősítőkre kerülnek, és ezeken az erősítőkön kerülnek lejátszásra.

Lejátszás a ZONE2-ben

ZONE2-re állítsa a

1 Nyomja meg a Z2 gombot, hogy a működési zónát

távirányító.

A kiválasztott zóna kijelzője világít.

2 Nyomja meg a POWER X gombot a ZONE2

bekapcsolásához.

A kijelzőn világít a ZONE2 tápellátás jelzője.

0A ZONE2 tápellátása a főegységen lévő ZONE2 ON/OFF gomb megnyomásával kapcsolható be vagy ki.

3 Nyomja meg a bemeneti forrás kiválasztó gombot a lejátszandó bemeneti forrás kiválasztásához.

A kiválasztott forrás hangjelzése a ZONE2-re kerül kimenetre.

0A főegységgel történő művelet végrehajtásához nyomja meg a ZONE2 SOURCE gombot. A ZONE2 SOURCE minden egyes megnyomásakor a bemeneti forrás megváltozik.

0A ZONE2 bemeneti forrásának "Forrásként" történő beállítása lehetővé teszi, hogy a bemeneti jel típusától függetlenül ugyanazt a tartalmat játssza le a MAIN ZONE-ban és a ZONE2-ben.

0Állítsa be a ZONE2 bemeneti forrását "Forrásként" a főegység ZONE2 SOURCE gombjának megnyomásával.

0Ha a MAIN ZONE bemeneti forrása megváltozik, miközben a ZONE2 van kiválasztva "Forrás"-ként, akkor a ZONE2 bemeneti forrása a MAIN ZONE bemeneti forrásának tükrözésére változik.

■ A hangerő beállítása (ZONE2)

A hangerő beállításához használja a VOLUME no gombot.

0A vásárláskor a "Hangerőhatár" értéke "70 (-10 dB)" (▼
235. o.).

0A főegységen a ZONE2 SOURCE megnyomása után a hangerő
beállításához fordítsa el a VOLUME gombot.

■ A hang ideiglenes kikapcsolása (némítás) (ZONE2)

Nyomja meg a MUTE :

A hang a menüben a "Mute Level" menüpontban beállított szintre
csökken. (▼ 236. o.)

0Anémítás megszüntetéséhez vagy állítsa be a hangerősséget, vagy nyomja meg a MUTE gombot:
újra.

Menü térkép

A menüműveletek használatakor csatlakoztassa ezt a készüléket egy televízióhoz, és a készüléket a televízió nézése közben működtesse.

A készülék alapértelmezés szerint az ajánlott beállításokat konfigurálja. Ezt az egységet a meglévő rendszere és az Ön preferenciái alapján testre szabhatja.

Beállítási elemek	Részletes tételek	Leírás	Oldal
Audio	Subwoofer szint beállítása	A mélynyomó csatorna hangerejének beállítása az összes bemeneti forráshoz.	176
	Surround paraméter	A térhatású hang paramétereinek beállítása.	176
	M-DAX	Kiterjeszti a tömörített audiotartalom, például az MP3-fájlok alacsony és magas frekvenciájú komponenseit, hogy gazdagabb hanglejátszást tegyen lehetővé.	180
	Kötet	A FŐZÓNA (szoba, ahol a készülék található) hangerő beállítása.	181
	Audyssey	Az Audyssey MultEQ® XT, Audyssey Dynamic EQ® és Audyssey Dynamic Volume® beállítások elvégzése.	182
	Grafikus EQ	Az egyes hangszórók hangminőségének beállítása grafikus equalizer segítségével.	184
Videó	HDMI beállítás	A HDMI Audio Out, a HDMI Pass Through és a HDMI Control beállítások beállításait végzi el.	186
	Kimeneti beállítások	A videokimenet beállításait végzi.	190
	Képernyőn megjelenő kijelző	A képernyőn megjelenő felhasználói felület beállításainak kiválasztása.	192
	Képernyővédő	Beállítja a képernyőkímélő beállítását.	193
	4K/8K jelformátum	Beállítja a jelformátum beállításait a 4K vagy 8K videóberendezésekhez.	193
	HDCP beállítása	Beállítja a HDCP-verziót minden egyes HDMI bemeneti forráshoz.	195
	TV formátum	Kiválasztja a videó TV-hez történő küldéséhez használt formátumot.	195

Beállítási elemek	Részletes tételek	Leírás	Oldal
Bemenetek	Bemenet hozzárendelése	Megváltoztatja a bemeneti csatlakozó hozzárendelését és az audio bemeneti módot.	196
	Forrás átnevezése	A bemeneti forrás megjelenített nevének módosítása.	199
	Források elrejtése	Kiválasztja a felhasználói felületen és az előlapi kijelzőkön elrejtjeni kívánt forrásbemeneteket.	199
	Forrásszint	Az aktuális forrás bemeneti szintjének beállítása.	199
Hangszórók	Audyssey® beállítása	A csatlakoztatott hangszórók és a hallgatószoba akusztikai jellemzőit a rendszer felméri, és automatikusan elvégzi az optimális beállításokat.	200
	Kézi beállítás	A hangszórók manuális beállítása vagy az Audyssey® Setup beállítások módosítása.	210
Hálózat	Információ	Hálózati információk megjelenítése.	221
	Kapcsolat	A hálózati kapcsolat konfigurálása.	221
	Beállítások	A hálózati beállítások konfigurálása (DHCP és IP-cím).	224
	Hálózati vezérlés	Engedélyezi a hálózati kommunikációt készenléti üzemmódban.	225
	Barátságos név	Szerkeszti az egység hálózaton megjelenő nevét.	226
	Diagnosztika	A hálózati kapcsolat tesztelése.	226
	AirPlay	Az Apple AirPlay beállításai.	227
	Spotify Connect	A Spotify Connect elérésének bekapcsolása.	228
	Wi-Fi és Bluetooth	A Wi-Fi és Bluetooth rádiók áramellátásának váltása.	228

Beállítási elemek	Részletes tételek	Leírás	Oldal
HEOS számla	[Amikor a felhasználó kijelentkezett a HEOS-fiókból]		
	HEOS-fiókom van	Válassza ki a bejelentkezéshez.	229
	Fiók létrehozása	Új HEOS-fiók létrehozása.	229
	Elfelejtett jelszó	Ha elfelejtette a jelszavát, küldünk egy e-mailt az újbóli beállításához szükséges utasításokkal.	229
	[Amikor a felhasználó be van jelentkezve a HEOS-fiókba]		
	Bejelentkezve mint	Megjeleníti az Ön HEOS-fiókját.	229
	Helyváltoztatás	Kiválasztja az Ön tartózkodási helyét.	229
	Jelszó módosítása	Megváltoztatja a HEOS-fiók jelszavát.	229
	Fiók törlése	Törli a HEOS-fiókját.	229
	Kijelentkezés	Kijelentkezik a HEOS-fiókjából.	229

Beállítási elemek	Részletes tételek	Leírás	Oldal
Általános	Nyelv	A képernyőn megjelenő felhasználói felület nyelvének kiválasztása.	230
	Használati útmutató	Az online használati útmutatót mobilkészülékéről is elérheti.	230
	ECO	Az ECO Mode és az Auto Standby energiatakarékosági funkciók konfigurálása.	230
	Bluetooth adó	A Bluetooth adó beállításait állítja be.	234
	ZONE2 beállítása	A ZONE2-vel történő hanglejátszáshoz szükséges beállítások elvégzése.	235
	Zóna átnevezése	Az egyes zónák kijelzőcímét a kívánt címre módosítja.	236
	Smart Select nevek	A Smart Select Name (Intelligens kiválasztás neve) kijelzőcímének megváltoztatása a kívánt címre.	236
	Trigger Out	Válassza ki a trigger out funkció aktiválásának feltételeit.	237
	Elülső kijelző	A készülék kijelzőjével kapcsolatos beállítások elvégzése.	237
	Firmware	Ellenőrzi a legfrissebb firmware-információkat a frissítésekről és frissíti a firmware-t, valamint beállítja az értesítési üzenet megjelenítését.	238
	Információ	Megjeleníti a készülék beállításaira, bemeneti jelekre stb. vonatkozó információkat.	240
	Felhasználási adatok	Kiválasztja, hogy küldjön-e anonim használati adatokat a Marantz-nak.	242
	Mentés és betöltés	A készülék beállításainak mentése és visszaállítása USB-memóriaeszközzel.	242
	Beállítás zár	Védi a beállításokat a véletlen módosításoktól.	243
	Reset	A különböző beállítások visszaállnak a gyári alapértelmezett értékekre.	243

Beállítási elemek	Részletes tételek	Leírás	Oldal
Beállítási asszisztens	Kezdje a beállítást...	Az alapvető telepítést/csatlakoztatást/beállítást a kezdetektől fogva elvégzi a TV képernyőjén feltüntetett útmutatás szerint.	A különálló "Gyorsindítási útmutató" 9. oldala
	Nyelv kiválasztása	Az egyes beállítási elemek beállítása a TV-képernyőn megjelenő útmutatásnak megfelelően.	
	Hangszóró beállítása		
	Hangszóró kalibrálás		
	Hálózat beállítása		
	TV Audio beállítása		
	Bemeneti beállítások		
Mobil alkalmazások			

Menü műveletek

- 1 Nyomja meg a MAIN gombot a távirányítón, hogy a működési zónát a MAIN ZONE-ra állítsa.**
A MAIN gomb világít.
- 2 Nyomja meg a SETUP gombot.**
A menü megjelenik a TV-képernyőn.
- 3 A kurzor fel/le/jobbra kurzorral válassza ki a beállítandó vagy kezelendő menüt, majd nyomja meg az ENTER billentyűt.**
- 4 A kurzor balra/jobbra mozgásával váltson a kívánt beállításra.**
- 5 Nyomja meg az ENTER billentyűt a beállítás megadásához.**
 - 0Az előző elemhez való visszatéréshez nyomja meg a BACK gombot.
 - 0A menüből kilépve nyomja meg a SETUP gombot, miközben a menü megjelenik. A menü kijelzője eltűnik.

Audio

Audióval kapcsolatos beállítások elvégzése.

Subwoofer szint beállítása

A mélynyomó csatorna hangerejének beállítása az összes bemeneti forráshoz.

■ Subwoofer

A mélynyomó hangerőszintjének beállítása.

-12,0 dB - +12,0 dB (alapértelmezett: 0,0 dB)

0Ez a beállítás a mélynyomó csatorna szintjében is megjelenik a "Hangszórók" - "Szintek" menü beállításáiban. (✓ 217. o.)

Surround paraméter

A térhatású hangmező effektusait beállíthatja a saját preferenciáinak megfelelően.

A beállítható elemek (paraméterek) a bemeneti jeltől és az aktuálisan beállított hangmódtól függenek.

0Egyes beállítási elemek nem állíthatók be a lejátszás megállítása közben. A beállításokat lejátszás közben végezze el.

0A "Surround paraméter" beállítások minden egyes hangmódhoz tárolódnak.

■ Cinema EQ

Finoman lágyítja a filmzenék felső magas tartományát, hogy csökkentse az esetleges keménységet és javítsa a tisztaságot.

On: "Cinema EQ" használatban van.

Off
(Alapértelmezett): A "Cinema EQ" nem használatos.

0Ez az elem nem állítható be, ha a hangmód "Direct", "Pure Direct", "Stereo" és "Original sound mode".

■ Hangerőkezelés

Ez állítja be, hogy a kimenet a "Dinamikus tömörítés" pontban megadottak szerint történjen-e, vagy közvetlenül a lemezen rögzített hang dinamikatartományának tömörítése nélkül.

A oldalon.	A kimenetek a
(Alapértelmezett):	a "Dinamikus tömörítés" és a Párbeszéd normalizálása funkció beállításai.
Kikapcsolva:	A "Dinamikus tömörítés" beállítások és a Dialogue normalizálás ki vannak kapcsolva, és a lemezen lévő jelek változatlan formában kerülnek kimenetre.

0A "Loudness Management" beállítható, ha Dolby Digital, Dolby Digital Plus, Dolby TrueHD és Dolby Atmos jel van bemeneten.

■ Dinamikus tömörítés

Dinamikai tartomány tömörítése (különbség a hangos és a halk hangok között).

Auto:	Automatikus dinamikatartomány-tömörítés be-/kikapcsolása a forrásnak megfelelően.
Alacsony / Közepes / Magas:	Ezek állítják be a tömörítési szintet.

Off (Alapértelmezett):	A dinamikatartomány-tömörítés mindig ki van kapcsolva.
----------------------------------	--------------------------------------------------------

0A "Dinamikus tömörítés" beállítható, ha Dolby Digital, Dolby Digital Plus, Dolby TrueHD, Dolby Atmos vagy DTS jelet adnak be.

0Az "Auto" nem állítható be DTS jel bevitelkor.

■ Párbeszédvezérlés

Állítsa be a párbeszéd hangerejét a filmekben, az énekhangot a zenében stb., hogy azok könnyebben hallhatóak legyenek.

0 - 6

(alapértelmezett:
0)

0 Ez akkor állítható be, ha a Dialog Control funkcióval kompatibilis DTS:X jelet adnak be.

■ Alacsony frekvenciájú effektek

Állítsa be az alacsony frekvenciájú effektek szintjét (LFE).

-10 dB - 0 dB (alapértelmezett: 0 dB)

0 Ez akkor állítható be, ha a bemeneti jelben szerepel az LFE jel.

0 Ez az elem akkor választható ki, ha Dolby Digital vagy DTS jelet vagy DVD-Audio jelet játszanak le.

0 A különböző források megfelelő lejátszása érdekében javasoljuk, hogy az alábbi értékeket állítsa be.

0 Dolby Digital források: 0 dB

0 DTS filmforrások: 0 dB

0 DTS zenei források: -10 dB

■ Hangszóró virtualizáló

A Speaker Virtualizer felerősíti a surround és a magassági hangszórócsatornákat, hogy egy burkolózó virtuális surround hatást hozzon létre.

A Engedélyezi a "Speaker Virtualizer" funkciót **oldalon.**
(Alapértelmezett):

Kikapcsolva: A "Speaker Virtualizer" kikapcsolása.

0 Ezt akkor állíthatja be, ha a hangmód "Dolby Atmos", "Dolby Surround" vagy olyan hangmód, amelynek hangmódnevében "+Dolby Surround" szerepel.

0 Használható, ha nem használ magassági, mennyezeti vagy Dolby Atmos Enabled hangszórókat, vagy ha nem használ surround hangszórókat.

0 A surround hátsó hangszóróról nem történik hangkimenet, ha a "Speaker Virtualizer" (Hangszóró virtualizáló) beállítása "On" (Be), amikor a menüben a "Speaker Configuration" - "Surround Back" (Hangszóró konfiguráció) - "Surround Back" (Surround hátul) beállítása "1 spkr" (1 spkr).

■ DTS Neural:X

A DTS Neural:X kibővíti a nem tárgy alapú hangjeleket és a optimalizálja őket az Ön hangszóró-konfigurációjához.

A oldalon. (Alapértelmezett):	Használja a "DTS Neural:X"-et.
Kikapcsolva:	Ne használja a "DTS Neural:X"-et.

0 Ezt akkor állíthatja be, ha a hangmód "DTS:X".

■ Subwoofer

A mélynyomó kimenet be- és kikapcsolása.

A oldalon. A mélysugárzó használatban van.

(Alapértelmezett):

Kikapcsolva: A mélynyomó nem használatos.

0 Ezt akkor állíthatja be, ha a hangmód "Direct" vagy "Stereo", és a "Subwoofer Output" menüben a "Subwoofer Output" beállítása "LFE + Main". (✓ 218. o.)

■ Alapértelmezett beállítások

A "Surround paraméter" beállítások visszaállnak az alapértelmezett beállításokra.

M-DAX

Az olyan tömörített hangformátumok, mint az MP3, a WMA (Windows Media Audio) és az MPEG-4 AAC csökkentik az adatmennyiséget az emberi fül számára nehezen hallható jelkomponensek eltávolításával. Az "M-DAX" funkció létrehozza a tömörítéskor eltávolított jeleket, visszaállítva a hangot a tömörítés előtti eredeti hanghoz közeli állapotokra. Visszaállítja az eredeti basszus karakterisztikát is a gazdag és kibővített hangszíntartomány érdekében.

■ Mód

Magas:	Optimalizált üzemmód a nagyon gyenge magas (64 kbps és az alatti) magas frekvenciájú tömörített forrásokhoz.
Közepes:	Alkalmazzon megfelelő basszus és magasság erősítést minden tömörített forráshoz (96 kbps és az alatti).
Alacsony :	Optimalizált üzemmód tömörített forrásokhoz, normál magas (96 kbps vagy annál nagyobb) hangerővel.
Off (Alapértelmezett):	Ne használja az "M-DAX" szót.

0 Ez a tétel analóg jelek vagy PCM jel (Sample Rate = 44,1/48 kHz) bemenet esetén állítható be.

0 Ez nem állítható be, ha a hangmód "Direct" vagy "Pure Direct" értékre van állítva.

0 Az "M-DAX" beállítások minden egyes bemeneti forráshoz tárolódnak.

0 Ez a főegységen az M-DAX gomb megnyomásával is beállítható.

Kötet

Állítsa be a FŐZÓNA (szoba, ahol a készülék található) hangerő beállítását.

■ Skála

A hangerő megjelenítésének beállítása.

0 - 98 (Alapértelmezett):	Kijelzés 0 (Min) és 98 között.
-79,5 dB - 18,0 dB: tartományban.	Kijelzés ---dB (Min), a -79,5 dB 18,0 dB-re.

A 0 "Skála" beállítások minden zónában tükröződnek.

■ Limit

Állítsa be a maximális hangerőt.

60 - 80 (-20 dB - 0 dB)

Ki (alapértelmezett)

0A dB érték akkor jelenik meg, ha a "Skála" beállítása "-79,5 dB - 18,0 dB". (✓ 181. o.)

■ Bekapcsolt szint

Beállítja a kezdeti hangerőszintet a készülék bekapcsolásakor.

Last (Alapértelmezett):	A bekapcsolási szintet a legutóbb használt hangerőszintre állítja.
-----------------------------------	--------------------------------------------------------------------

Néma:	A bekapcsolási szintet némitási szintre állítja.
--------------	--------------------------------------------------

1 - 98 (-79 dB - 18 dB) : Egy adott bekapcsolási szint beállítása.

0A dB érték akkor jelenik meg, ha a "Skála" beállítása "-79,5 dB - 18,0 dB". (✓ 181. o.)

■ Néma szint

Beállítja a csillapítás mértékét, amikor a némitás be van kapcsolva.

Teljes (Alapértelmezett):	A némitási szintet teljes némitásra állítja (nincs hang).
-------------------------------------	-----------------------------------------------------------

-40 dB :	A némitási szintet az aktuális hangerőszintnél 40 dB-lel alacsonyabba állítja.
-----------------	--------------------------------------------------------------------------------

-20 dB :	A némitási szintet az aktuális hangerőszintnél 20 dB-lel alacsonyabba állítja.
-----------------	--------------------------------------------------------------------------------

Audyssey®

Audyssey MultEQ® XT, Audyssey Dynamic EQ® és Audyssey Dynamic Volume® beállítása. Ezek az Audyssey® Setup elvégzése után választhatók ki.

Az Audyssey technológiájával kapcsolatos további információkért kérjük, tekintse meg a következőt

"A kifejezések magyarázata" v. 288. o.).

0 A "MultEQ® XT", "Dynamic EQ", "Reference Level Offset" és "Dynamic Volume" beállítások minden egyes bemeneti forráshoz tárolódnak.

0 Ha a hangzásmód a "Direct" vagy "Pure Direct" módban van, a "MultEQ® XT", a "Dynamic EQ" és a "Dynamic Volume" beállítások nem konfigurálhatók.

0 Ha a hangmód a "DTS Virtual:X" vagy olyan hangmódban van, amelynek a hangmód nevében a "+Virtual:X" szerepel, a "MultEQ® XT", a "Dynamic EQ" és a "Dynamic Volume" beállítások nem konfigurálhatók.

0 Ez az elem nem választható ki, ha a DTS:X formátum mintavételi frekvenciája

48 kHz feletti bemenet.

■ MultEQ® XT

A MultEQ® XT az Audyssey® Setup mérési eredményei alapján kompenzálja a hallgatási terület idő- és frekvenciajellemzőit. A választás háromféle kompenzációs görbe közül történik. Mi a "Reference" beállítást ajánljuk.

Hivatkozás (Alapértelmezett):	Az alapértelmezett kalibrált beállítást választja ki, magas frekvenciákon enyhe roll-offal. Optimális filmekhez.
L/R Bypass:	A referenciabeállítást választja, de a MultEQ® XT-t megkerüli a bal és jobb első hangszórón.
Lapos:	A kalibrált beállítást választja ki, amely kis helyiségekre optimalizált, ahol a hallgatási pozíció közelebb van a hangszórókhöz.
Kikapcsolva:	Nem használja a "MultEQ® XT"-t.

0 Ha fejhallgatót használ, a "MultEQ® XT" automatikusan "Off" állásba kerül.

■ Dinamikus EQ

Az emberi érzékelés és a szobaakusztika figyelembevételével megoldja a hangerő csökkenésével romló hangminőség problémáját.

Működik a MultEQ® XT-vel.

A oldalon. (Alapértel mezett):	"Dinamikus EQ" használata.
Kikapcsolva:	Nem használja a "Dynamic EQ"-t.

0 Ha a "Dynamic EQ" menü "On" beállítása "On", akkor nem lehetséges a "Tone" beállítása. (✓ 137. oldal)

0 Ez az elem nem állítható be, ha a menüben a "MultEQ® XT" beállítása "Off".

■ Referenciaszint-eltolás

Az Audyssey Dynamic EQ® a szabványos filmmix szintjére vonatkozik. Beállításokat végez a referencia-válasz és a térhatás fenntartása érdekében, amikor a hangerőt 0 dB-ről lefelé fordítjuk. A filmes referenciaszintet azonban nem mindig használják zenei vagy más, nem filmes tartalmak esetén. A Dynamic EQ Reference Level Offset három eltérést biztosít a filmes referenciaszinthez képest (5 dB, 10 dB és 15 dB), amelyek akkor választhatók ki, ha a tartalom keverési szintje nem a szabványon belül van. A tartalomhoz ajánlott beállítási szintek az alábbiakban láthatók.

0 dB (filmreferencia) (alapértelmezett):	Olyan tartalmakra optimalizálva, mint például filmek.
5 dB :	Válassza ezt a beállítást olyan tartalmakhoz, amelyeknek nagyon széles dinamikataromány, például klasszikus zene.
10 dB :	Ezt a beállítást válassza jazz vagy más, szélesebb dinamikatarományú zenéhez. Ez a beállítást kell választani a TV-tartalmakhoz is, mivel azokat általában 10 dB-lel a filmreferencia alatt keverik.
15 dB :	Válassza ezt a beállítást pop/rock zenéhez vagy más olyan programanyaghoz, amelyet nagyon magas hallgatási szinten kevernek, és amelynek dinamikatarománya tömörített.

0A beállítás akkor engedélyezett, ha a "Dynamic EQ" "On". (✓ 183. oldal)

■ Dinamikus hangerő

Megoldja a TV, filmek és egyéb tartalmak közötti nagy hangerőszint-eltérések problémáját (csendes és hangos részek között, stb.) azáltal, hogy automatikusan alkalmazkodik a felhasználó által preferált hangerő-beállításhoz.

Működik a MultEQ® XT-vel.

Nehéz:	A leghalkabb és lehangosabb hangokhoz való legnagyobb mértékű alkalmazkodás.
Közepes :	Közepes beállítás a lehangosabb és leghalkabb hanghoz.
Fény:	Legkevésbé alkalmazkodik a lehangosabb és leghalkabb hangokhoz.
Off (Alapértel mezett):	Ne használja a "Dinamikus hangerő" opciót.

0 Ha az "Audyssey® Setup" menüpontban a "Dynamic Volume" (Dinamikus hangerő) beállítása "Yes" (Igen), a beállítás automatikusan "Medium" (Közepes) értékre változik. (✓ 200. o.)

0 Ez az elem nem állítható be, ha a menüben a "MultEQ® XT" beállítása "Off".

Grafikus EQ

A grafikus equalizer segítségével beállítja az egyes hangszórók hangszínét.

0 Azok a hangszórók, amelyekhez a "Graphic EQ" beállítható, a hangosítási módtól függően különböznek.

0 Ez akkor állítható be, ha a "MultEQ® XT" beállítás "Off". (✓ 182. o.)

0 Ez nem állítható be, ha a hangmód "Direct" vagy "Pure Direct" értékre van állítva.

0 Ha fejhallgatót használ, beállíthatja a fejhallgatóra vonatkozó equalizer-t. (✓ 184. o.)

■ Grafikus EQ / fejhallgató EQ

Beállítja, hogy használja-e a grafikus equalizer-t vagy sem.

On:	A grafikus equalizer használata.
Off (Alapértel mezett):	Ne használja a grafikus kiegyenlítőt.

0 A "Headphone EQ" a menüben van beállítva, ha fejhallgatót használ.

■ A hangszóró kiválasztása

Válassza ki, hogy a hangokat az egyes hangszórókhoz vagy az összes hangszóróhoz kívánja-e beállítani.

Mindenki: Az összes hangszóróhangot együttesen állítja be.

Balra/Jobbra Állítsa be a bal és a jobb hangszóró hangját együtt.
bra
(Alapértelmezett):

Mindegyik: A hangszín beállítása minden egyes hangszóróhoz.

■ EQ beállítása

Állítsa be az egyes frekvenciasávok hangszínegyensúlyát.

-
1. Válassza ki a hangszórót.
 2. Válassza ki a beállítási frekvenciasávot.
63 Hz / 125 Hz / 250 Hz / 500 Hz / 1 kHz / 2 kHz / 4 kHz / 8 kHz / 16 kHz
 3. Állítsa be a szintet.
-20,0 dB - +6,0 dB (alapértelmezett: 0,0 dB)
-

0 Az első Dolby és Surround Dolby hangszórók csak akkor állíthatók be, ha 63 Hz/125 Hz/250 Hz/500 Hz/1 kHz.

■ Görbe másolás

Másolja az Audyssey® Setup programban létrehozott Flat korrekciós görbét.

0 A "Curve Copy" az Audyssey® Setup elvégzése után jelenik meg.
0 A "Curve Copy" nem használható fejhallgató használata esetén.

■ Alapértelmezett beállítások

A "Graphic EQ" beállítások visszaállnak az alapértelmezett beállításokra.

Videó

Videóval kapcsolatos beállítások elvégzése.

HDMI beállítás

A HDMI Audio Out, a HDMI Pass Through és a HDMI Control beállítások beállításainak elvégzése.

MEGJE GYZÉS

0 Ha a "HDMI Pass Through" és a "HDMI Control" beállítása "On", akkor több készenléti energiát fogyaszt. ("HDMI Pass Through" (✓ 186. o.), "HDMI Control" (✓ 188. o.)) Ha hosszabb ideig nem használja a készüléket, ajánlott kihúzni a tápkábelt a konnektorból.

■ HDMI Audio Out

A hangkimeneti hangszórók kiválasztása.

AVR (Alapértelmezett):	A készülékhez csatlakoztatott hangszórókon keresztül történő lejátszás.
TV:	Lejátszás a készülékhez csatlakoztatott TV-n keresztül.

0 Ha a HDMI-vezérlő funkció aktiválva van, a TV hangbeállítása elsőbbséget élvez. (✓ 153. o.)

0 Ha a készülék bekapcsolva van, és a "HDMI Audio Out" (HDMI hangkimenet) beállítása "TV", a HDMI OUT csatlakozóból a hang 2 csatormáson kerül kimenetre.

■ HDMI áthaladás

Kiválasztja, hogy ez a készülék hogyan továbbítja a HDMI-jeleket a HDMI-kimenetre készenléti üzemmódban.

On:	A kiválasztott HDMI bemenetet továbbítja a készülék HDMI-kimenetén keresztül, amikor a készülék készenléti üzemmódban van.
Off (Alapértelmezett):	Készenléti üzemmódban a készülék HDMI-kimenetén keresztül nem továbbít HDMI-jeleket.

■ Átmenő forrás

Kiválasztja a HDMI bemenetet, amely a HDMI kimeneten keresztül halad át, amikor ez a készülék készenléti üzemmódban van.

Last
(Alapértelmezett): Az utoljára használt HDMI bemenet kiválasztása.

CBL/SAT / Media Player / A
HDMI bemenetet választja készenléti módként.

Blu-ray / GAME / AUX1
/ AUX2 / TV Audio /
CDz: forrás.

z **A** "Pass Through Source" beállítható, ha a "Input Assign" beállításban a HDMI-csatlakozók bármelyike a "CD" bemeneti forráshoz van rendelve. (✓ 196. o.)

0 "Átmenő forrás" akkor állítható be, ha a "HDMI vezérlés" "Be" vagy a "HDMI átmenő" "Be" értékre van állítva. ("HDMI Pass Through" ✓ 186. o.), "HDMI Control" (✓ 188. o.))

■ RC forrás kiválasztása

Beállítja, hogy a készülék bekapcsolható legyen-e a távirányító bemeneti forrás kiválasztó gombjával, amikor a készülék készenléti üzemmódban van.

Bekapcsolás +
Forrás
(Alapértelmezett): A készülék bekapcsol, és a bemeneti forrás megváltozik.

Csak a forrás kiválasztása:

Ez a készülék készenléti állapotban marad, de átkapcsol

a HDMI bemeneti forrás, amikor megnyomja a bemeneti forrás gombot. A tápellátás kijelzője villog, amikor a távirányító bemeneti forrás kiválasztó gombját megnyomja.

0 Az "RC Source Select" (RC forrás kiválasztása) akkor állítható be, ha a "HDMI Control" (HDMI vezérlés) "On" (Be) vagy a "HDMI Pass Through" (HDMI áthaladás) "On" (Be) értékre van állítva. ("HDMI Pass Through" ✓ 186. o.), "HDMI Control" (✓ 188. o.))

■ HDMI vezérlés

A műveletek összekapcsolhatók a HDMI-hez csatlakoztatott és a HDMI-vezérléssel kompatibilis eszközökkel.

On: használata.	HDMI Control funkció
Off (Alapértelmezett):	Ne használja a HDMI Control funkciót.

0 Ha a HDMI-vezérlő funkciót használja, csatlakoztasson egy HDMI-vezérléssel kompatibilis TV-t a HDMI MONITOR 1 csatlakozóhoz.

0 A beállítások ellenőrzéséhez kérjük, olvassa el az egyes csatlakoztatott eszközök használati utasításait.

0 Ha a "HDMI-vezérlés" beállítása "Be", akkor ennek a készüléknek a tápellátása összekapcsolható a TV tápellátásával, és a készülék hangereje a TV távirányítóval szabályozható.

0 A HDMI-vezérlő funkcióval kapcsolatos további információkért lásd a "HDMI-vezérlő funkció" című részt. (✓ p. 153. o.)

MEGJEGYZÉS

0 Ha a "HDMI-vezérlés" beállításait megváltoztatták, a változtatás után mindig állítsa vissza a csatlakoztatott eszközök tápellátását.

■ ARC

A HDMI MONITOR 1 csatlakozóhoz csatlakoztatott TV-n állítsa be, hogy a TV-ről HDMI-n keresztül fogadjon-e hangot.

On:	ARC funkció használata.
Off (Alapértelmezett):	Ne használja az ARC funkciót.

0 Ha ezt a funkciót használja, használjon ARC (Audio Return Channel) kompatibilis TV-t, és engedélyezze a TV HDMI Control funkcióját.

0 Ha az "ARC" beállítása "Be", akkor a készülék hangereje a TV távirányítóval akkor is szabályozható, ha a "HDMI vezérlés" beállítása "Ki" ezen a készüléken.

0 Ha a "HDMI vezérlés" beállítása "Be", az "ARC" beállítások automatikusan "Be" kapcsolnak. (✓ p. 188)

MEGJEGYZÉS

0 Ha az "ARC" beállításokat megváltoztatták, a változtatás után mindig állítsa vissza a csatlakoztatott eszközök tápellátását.

0 Az eARC funkcióval kompatibilis televízió használata lehetővé teszi a hanglejátszást a készülékhez csatlakoztatott hangszóróról, függetlenül a menüben található "ARC" beállításoktól.

■ TV Audio kapcsolás

Beállítja az automatikus átkapcsolást a "TV Audio" bemenetre, ha egy TV csatlakoztatva van.

HDMI-n keresztül megfelelő CEC vezérlőparancsot küld ennek az egységnek.

A oldalon. (Alapértel

Automatikusan kiválasztja a "TV Audio" bemenetet, amikor parancsot kap a TV-től.

mezett):

Ne válassza ki automatikusan a "TV Audio" bemenetet, amikor a TV-től parancsot kap.

Ki:

0A "TV Audio Switching" akkor állítható be, ha a "HDMI Control" beállítása "On". (✓ 188. oldal)

■ Kikapcsolás vezérlés

Összekapcsolja a készülék készenléti állapotát külső eszközökkel.

Mi

(Alapértel
mezett):

Ha a csatlakoztatott TV tápellátása kikapcsol

a bemeneti forrástól függetlenül a készülék automatikusan készenléti állapotba kerül.

Videó:

Ha olyan bemeneti forrás van kiválasztva, amelyhez "HDMI" van rendelve, a TV kikapcsolásakor a készülék automatikusan készenléti állapotba kerül.
(✓ - 197. o.)

Kikapcsolva:

Ez a készülék nem csatlakozik a TV-hez.

0A "Kikapcsolás vezérlés" akkor állítható be, ha a "HDMI vezérlés" beállítása "Be". (✓ p. 188)

■ Energiatakarékosság

Engedélyezi az AVR energiatakarékossági funkcióját, hogy csökkentse az energiaköltségeket a TV hangszóróinak használatakor.

Ez a funkció a következő esetekben aktiválódik.

0 Ha a "TV Audio" van kiválasztva a készülék bemeneti forrásaként.

0 HDMI-n keresztül csatlakoztatott eszköztől származó tartalom lejátszásakor

On: Energiatakarékossági funkció használata.

Off Ne használja az (Alapértelmezett) energiatakarékossági funkciót.

0 Az "Energiatakarékosság" akkor állítható be, ha a "HDMI vezérlés" beállítása "Be". ✓ 188. oldal)

Kimeneti beállítások

A videokimenet beállításait végzi.

■ HDMI videó kimenet

Válassza ki a használni kívánt HDMI-monitorcsatlakozót.

A televízió jelenléte csatlakoztatva a

Automatikus (Kettős)
(Alapértelmezett):

HDMI MONITOR 1 vagy HDMI MONITOR 2 csatlakozó automatikusan felismerésre kerül, és ez a TV-csatlakozás használatos.

Monitor 1:

Mindig a HDMI MONITOR 1 csatlakozóhoz csatlakoztatott TV-t használjuk.

Monitor 2:

Mindig a HDMI MONITOR 2 csatlakozóhoz csatlakoztatott TV-t használjuk.

0 Ha mind a HDMI MONITOR 1, mind a HDMI MONITOR 2 csatlakozók csatlakoztatva vannak, és a "HDMI Upscaler" beállítása "Auto", a jelek mindkét TV-vel kompatibilis felbontással kerülnek kimenetre. (✓ 191. o.)

0 A "HDMI Monitor 1" és a "HDMI Monitor 2" menüpontokban ellenőrizheti, hogy mely felbontások kompatibilisek a tévéjével. (✓ 240. o.)

0 Több Dolby Vision TV csatlakoztatásakor a jel csak egy TV számára lesz optimális. A HDMI MONITOR 1 csatlakozóhoz csatlakoztatott TV elsőbbséget élvez.

■ Videó mód

Állítsa be a videófeldolgozási módszert a videotartalom típusának megfelelően.

Auto (Alapértelmezett):	A videó automatikus feldolgozása a HDMI-tartalom információi alapján.
Játék:	Mindig feldolgozza a videót a játéktartalomhoz. Minimalizálja a videó késleltetését, ha a videó késik a gombhoz képest. műveletek a játékkonzol vezérlőjén.
Film:	A játékokon kívüli tartalmakhoz alkalmas képfeldolgozás elvégzése.
Bypass:	Távolítson el minden videofeldolgozást a HDMI-videó útvonaláról.

0 Ha a "Video Mode" (Videó mód) beállítása "Auto" (Automatikus), az üzemmód a bemeneti tartalomnak megfelelően változik.

0 Az olyan információs kijelzők, mint a hangerőssáv nem fedhetők le a videojelekkel, ha a "Video Mode" (Videó üzemmód) "Bypass" (áthidalás) értékre van állítva.

0 Ez az elem akkor állítható be, ha minden egyes bemeneti forráshoz "HDMI" van hozzárendelve.

■ HDMI Upscaler

Beállítja az 1080p és 4K HDMI tartalom 8K-ra történő felskálázásának módját.

Auto: (Alapértelmezett):	1080p és 4K HDMI videó felskálázása 8K-ra a monitor képességei alapján. A 8K felskálázás ki van kapcsolva.
Off (Alapértelmezett):	felskálázás ki van kapcsolva.

0 Ez az elem akkor állítható be, ha minden egyes bemeneti forráshoz "HDMI" van hozzárendelve.

0 Ez a funkció nem működik, ha a bemeneti jel "x.v.Color", 3D, sYCC601 szín, Adobe RGB szín, Adobe YCC601 szín, számítógépes felbontás, tömörített videó vagy HDR.

0 Ez az elem akkor állítható be, ha a "Video Mode" (Videó üzemmód) beállítása nem "Bypass". (✓ 191. o.)

Képernyőn megjelenő kijelző

Válassza ki a képernyőn megjelenő felhasználói felület beállításait.

■ Kötet

Beállítja, hogy hol jelenjen meg a hangerőszint.

Alul (Alapértelmezett):	Kijelző alul.
Top:	Megjelenítés a tetején.
Kikapcsolva:	Kikapcsolja a kijelzőt.

0 Ha a fő hangerő kijelzője nehezen látható, amikor a feliratozott szöveg (zárt feliratozás) vagy filmfelirat jelen van, állítsa a "Top" értékre.

■ Info

A bemeneti forrás átkapcsolásakor ideiglenesen megjeleníti a működés állapotát.

A oldalon. (Alapértelmezett):	Kapcsolja be a kijelzőt.
Kikapcsolva:	Kikapcsolja a kijelzőt.

■ Most lejátszás

Beállítja a lejátszási kijelző megjelenítési idejét, amikor a bemeneti forrás "HEOS Music" vagy "Tuner".

Mindig be van kapcsolva (Alapértelmezett):	A kijelző folyamatos megjelenítése.
Automatikus kikapcsolás: mútan	A kijelző 30 másodpercig jelenik meg, művelet.

Képernyővédő

Válassza ki a képernyőkímélő beállítását.

A képernyőkímélő akkor aktiválódik, ha 5 percnél hosszabb ideig nem végez semmilyen műveletet, ha nincs videojel bemenet, vagy ha ugyanaz a képernyő (pl. a beállítási menü) jelenik meg.

A kurzor fel/le/balra/jobbra mozgatásával törölheti a képernyőkímélőt.

On:	A képernyőkímélő bekapcsolása.
Off (Alapértelmezett):	Képernyőkímélő kikapcsolása.

A képernyőkímélő a következő esetekben aktiválódik.

- A beállítási menü megjelenítésekor
- Ha nincs videojel bemenet
- Amikor a HEOS Music, USB, Bluetooth vagy Tuner lejátszási képernyő jelenik meg

4K/8K jelformátum

A készülék által lejátszandó 4K és 8K jel formátumának beállítása, ha a készülékhez csatlakoztatott TV vagy lejátszó eszköz HDMI 4K vagy 8K jel kompatibilis.

■ 4K/8K jelformátum

Beállítja a jelformátum beállításait a készülék egyes bemeneteire csatlakoztatott eszközökhöz.

Szabványos:	Válassza ki, ha a TV és a forráseszköz támogatja a 4K 60Hz 4:2:0 8 bites videojeleket.
Továbbfejlesztett (Alapértelmezett):	Válassza ki, hogy a TV, a forráseszköz és a kábelek támogatják-e a kiváló minőségű 4K 60 Hz-es képet. 4:4:4 8 bites, 4:2:2 vagy 4:2:0 10 bites videojelek.
8K Enhanced:	Válassza ki, hogy a TV, a forráseszköz és a kábelek támogatják-e a kiváló minőségű 8K 60Hz vagy 4K 120Hz videojeleket.

A "4K/8K jelformátum" beállítás és a támogatott felbontások közötti összefüggésH

Támogatási határozat	Színtér	Pixel mélység	4K/8K jelformátum		
			Standard	Továbbfejlesztett	8K Továbbfejlesztett
4K 24Hz, 4K 30Hz, 4K 25Hz	RGB / YCbCr 4:4:4:4	8 bit	P	P	P
		10,12 bit	-	P	P
	YCbCr 4:2:2	12 bit	P	P	P
4K 60Hz, 4K 50Hz	YCbCr 4:2:0	8 bit	P	P	P
		10,12 bit	-	P	P
	RGB / YCbCr 4:4:4:4	8 bit	-	P	P
		10,12 bit	-	-	P
YCbCr 4:2:2	12 bit	-	P	P	
4K 120Hz, 4K 100Hz	YCbCr 4:2:0	8,10,12 bit	-	-	P
	RGB / YCbCr 4:4:4:4	8,10 bit	-	-	P
		YCbCr 4:2:2	12 bit	-	-
8K 24Hz, 8K 30Hz, 8K 25Hz	YCbCr 4:2:0	8,10,12 bit	-	-	P
	RGB / YCbCr 4:4:4:4	8,10 bit	-	-	P
		YCbCr 4:2:2	12 bit	-	-
8K 60Hz, 8K 50Hz	YCbCr 4:2:0	8, 10 bit	-	-	P

0 Ha ezt a beállítást "Fokozott" értékre állítja, javasoljuk, hogy olyan "Prémium nagysebességű HDMI-kábelt" vagy "Prémium nagysebességű HDMI-kábelt Ethernet-kapcsolattal" használjon, amely a termék csomagolásán "HDMI Premium Certified Cable" címkével van ellátva.

0 Ha ezt a beállítást "8K Enhanced" értékre állítja, javasoljuk, hogy tanúsított "Ultra High Speed HDMI-kábelt" használjon.

0 Ha ez a beállítás "8K Enhanced", konfigurálja a televízió vagy a lejátszó eszköz beállításait ennek a beállításnak megfelelően.

0 Ha ez a beállítás "8K Enhanced", a videó a csatlakoztatott lejátszó eszköztől vagy a HDMI-kábeltől függően nem biztos, hogy helyesen kerül kimenetre. Ebben az esetben módosítsa ezt a beállítást "Enhanced" vagy "Standard" értékre.

0 "Custom" (Egyéni) jelenik meg a beállítási elemnél, ha a szervizmérnökeink vagy egyéni telepítőink konfigurálták a HDMI jelformátumot ehhez a készülékhez.

0 A "4K/8K jelformátum" a következő eljárással is beállítható. A menüképernyő azonban nem jelenik meg. A beállítás konfigurálása közben figyelje a kijelzőt.

1. Váltson a beállítani kívánt HDMI bemeneti forrásra.
2. Nyomja meg és tartsa lenyomva a főegység ZONE2 SOURCE és STATUS gombjait egyszerre legalább 3 másodpercig.
A kijelzőn megjelenik a "Video formátum <PAL>".
3. Nyomja meg a főegység DIMMER gombját.
A kijelzőn megjelenik a "4K/8K formátum <Enh>".
4. Használja a főegység TUNER PRESET CH + vagy TUNER PRESET CH - gombját, és válassza ki a 4K/8K jelformátumot.
5. A beállítás befejezéséhez nyomja meg a főegység STATUS gombját.

HDCP beállítása

Beállítja a HDCP-verziót minden egyes HDMI bemeneti forráshoz. A lejátszó és a TV HDCP-verziójától függően előfordulhat, hogy a videó nem kerül kimenetre. Ha ez a probléma előfordul, használja ezt a beállítást a HDCP egy verziójának beállításához. Ez lehet

képes legyen videót kimeneti.	Automatikusan alkalmazza a HDCP verziót
Auto	
(Alapértelmezett):	ezt a készüléket a TV szerint.
1.4:	A készülék HDCP-verzióját 1.4-re javítja.
2.3:	A készülék HDCP-verzióját 2.3-ra javítja.

0"Custom" (Egyéni) jelenik meg a beállítási elemnél, ha szervizmérnökeink vagy egyéni telepítőink konfigurálták a HDCP-verziót a készülékhez.

TV formátum

Állítsa be a kimeneti videojel formátumát a használt TV-hez.

■ Formátum

PAL (Alapértelmezett):	Válassza ki a PAL kimenetet.
NTSC:	NTSC kimenet kiválasztása.

0A "Formátum" a következő eljárással is beállítható. A menüképernyő azonban nem jelenik meg. A beállítás elvégzéséhez kövesse a kijelző tartalmát.

1. Nyomja meg és tartsa lenyomva a főegység ZONE2 SOURCE és STATUS gombjait legalább 3 másodpercig egyszerre. A kijelzőn megjelenik a "Video Format <PAL>" felirat.
2. Használja a főegység TUNER PRESET CH + vagy TUNER PRESET CH - gombját, és állítsa be a videojel formátumát.
3. A beállítás befejezéséhez nyomja meg a főegység STATUS gombját.

MEGJE GYZÉS

0Ha a csatlakoztatott TV videóformátumától eltérő formátum van beállítva, a kép nem jelenik meg megfelelően.

Bemenetek

A bemeneti forrás lejátszásával kapcsolatos beállítások elvégzése.

A készülék használatához nem kell megváltoztatnia a beállításokat. Szükség esetén végezze el a beállításokat.

Bemenet hozzárendelése

A készülék audio/video bemeneti csatlakozóin feltüntetett bemeneti forrásoknak megfelelő csatlakoztatással egyszerűen megnyomhatja a bemeneti forrás kiválasztó gombok egyikét, hogy könnyedén lejátssza a csatlakoztatott eszköztől származó hangot vagy videót.

Kérjük, változtassa meg a HDMI bemeneti csatlakozó, a digitális audio bemeneti csatlakozó és az analóg audio bemeneti csatlakozó hozzárendelését, ha olyan bemeneti forrást csatlakoztat, amely eltér a készülék audio/video bemeneti csatlakozóira nyomtatottaktól.

Beállítja az egyes "INPUT MODE" források hangbemeneti módját. Az "AUTO" általában ajánlott ehhez a beállításhoz. Ez automatikusan felismeri és lejátssza az erre a készülékre bevitt jelet a következő sorrendben rangsorolva: HDMI > DIGITÁLIS > ANALÓG.

0 Alapértelmezés szerint az egyes elemek a következőképpen vannak beállítva.

Bemeneti forrás	Bemeneti csatlakozó			BEMENETI MÓD
	HDMI	DIGITÁLIS	ANALÓG	
CBL/SAT	1	COAX1	1	AUTO
Médialejátszó	2	COAX2	2	AUTO
Blu-ray	3	-	-	HDMI
Játék	4 (8K)	-	-	HDMI
AUX1	5 (8K)	-	3	AUTO
AUX2	6 (8K)	-	-	HDMI
TV Audio	-	OPT1	-	DIGITÁLIS
CD	-	OPT2	4	AUTO

n A TV set top box/műholdas felhasználók figyelmét kérjük, vegye figyelembe

Ha a digitális hangkimenetet egy TV/műholdas dobozon használja:
A "HDMI"-hez rendelt videojel és a "Input Assign" - "DIGITAL" menüpontban rendelt hangjel kombinált lejátszásához a következőkre is szükség lesz
válassza a "DIGITÁLIS" lehetőséget a
"Bemeneti mód" menüpontban.

0 Ugyanaz a bemeneti csatlakozó több bemeneti forráshoz is hozzárendelhető.
Például rendelje ugyanazt a HDMI bemeneti csatlakozót több forráshoz, hogy az egyes bemeneti forrásokat tetszés szerint analóg vagy digitális hanggal kombinálva használhassa. Ilyen esetekben állítsa be az audiocsatlakozót a lejátszásához az "INPUT MODE" menüpontban.

■ HDMI

Ezzel a beállítással módosíthatja a bemeneti forrásokhoz rendelt HDMI bemeneti csatlakozókat.

1 / 2 / 3 / 4(8K) / 5(8K) / 6(8K):	Egy HDMI bemeneti csatlakozó hozzárendelése a kiválasztott bemeneti forráshoz.
-:	Ne rendeljen HDMI bemeneti csatlakozót a kiválasztott bemeneti forráshoz.

0 Ha a menüben a "HDMI vezérlés" vagy az "ARC" beállítása "Be", a "HDMI" nem rendelhető a "TV hanghoz". ("HDMI Control" ✓ 188. o.), "ARC" ✓ 188. o.)

0 Az eARC funkció nem működik, ha a "HDMI" van beállítva "TV Audio" bemeneti forrásként.

■ DIGITÁLIS

Ezzel a beállítással módosíthatja a bemeneti forrásokhoz rendelt digitális audio bemeneti csatlakozókat.

~~COAX1 (koaxiális) /~~

COAX2 /
OPT1 (optikai) / OPT2:

A digitális audio bemeneti csatlakozó hozzárendelése a kiválasztott bemeneti forráshoz.

-:

Ne rendeljen digitális audio bemeneti csatlakozót a kiválasztott bemeneti forráshoz.

■ ANALOG

Ezzel a beállítással módosíthatja a bemeneti forrásokhoz rendelt analóg audio bemeneti csatlakozókat.

1 / 2 / 3 / 4:
hozzárendelése

Analóg audio bemeneti csatlakozó

a kiválasztott bemeneti forrás.

-:

Ne rendeljen hozzá analóg audio bemeneti csatlakozót a kiválasztott bemeneti forráshoz.

■ BEMENETI MÓD

Állítsa be az egyes bemeneti forrásokhoz tartozó hangbeviteli módokat.

Általában ajánlott az audio bemeneti módot "AUTO" értékre állítani.

AUTO (Alapértelmezett):	Automatikusan érzékeli a bemeneti jelet és lejátszást végez.
HDMI:	Csak a HDMI bemenetről érkező jelek lejátszása.
DIGITÁLIS:	Csak a digitális audiobemenetről érkező jelek lejátszása.
ANALOG:	Csak az analóg audio bemenetről érkező jelek lejátszása.

0 Ha a "HDMI vezérlés" beállítása "Be", és egy ARC-kompatibilis TV van csatlakoztatva a HDMI MONITOR 1 csatlakozókon keresztül, a bemeneti mód, amelynek bemeneti forrása "TV Audio", ARC-re van állítva.

0 Ha egy eARC funkcióval kompatibilis televízió van csatlakoztatva a HDMI MONITOR 1 csatlakozóhoz, akkor a bemeneti mód, amelynek bemeneti forrása "TV Audio", eARC-re van állítva.

■ Alapértelmezett beállítások

A "Input Assign" beállítások visszaállnak az alapértelmezett beállításokra.

Forrás átnevezése

0 Megváltoztatja a bemeneti forrás megjelenített nevét.

A megváltoztatás után a név megjelenik a készülék kijelzőjén és menüképernyőin.

0 Ha az eszköz neve egy csatlakoztatott HDMI-eszközről szerezhető be, a kijelző neve automatikusan megváltozik.

Ezzel a funkcióval szükség szerint módosíthatja a neveket, ha a használt eszköz eltér a készülék bemeneti forrásától.

CBL/SAT / Médialejátszó /

**Blu-ray / Játék / AUX1 /
AUX2 / TV Audio / CD /
Phono:**

A bemeneti forrás megjelenített nevének módosítása.

**Alapértelmezett
beállítások:**

A "Forrás átnevezése" beállítások visszaállnak az alapértelmezett beállításokra.

0 Legfeljebb 16 karaktert lehet beírni. tárolódnak.

Források elrejtése

Távolítsa el a kijelzőről a nem használt bemeneti forrásokat.

Mutasd

meg a
(Alapértelmezett):

Használja ezt a forrást.

Rejtsd el:

Ne használja ezt a forrást.

Forrásszint

Ez a funkció korrigálja a kiválasztott bemeneti forrás hangbemenetének lejátszási szintjét.

Ezt a beállítást akkor végezze el, ha a bemeneti hangerőszintek között különbségek vannak.
a különböző források között.

-12 dB - +12 dB (alapértelmezett : 0 dB)

0 A "Source Level" (Forrásszint) beállítások minden egyes bemeneti forráshoz

Hangszórók

A csatlakoztatott hangszórók és a hallgatószoza akusztikai jellemzőit a rendszer felméri, és automatikusan elvégzi az optimális beállításokat. Ezt hívják "Audyssey® Setup"-nek.

Nem kell elvégeznie az Audyssey® Setup-ot, ha már elvégezte a "Hangszórók kalibrálását" a "Setup Assistant" menüpontban. A hangszórók manuális beállításához használja a menü "Manual Setup" (Kézi beállítás) menüpontját.

(✓ 210. o.)

Audyssey® beállítása

A mérés elvégzéséhez helyezze a hangkalibrációs mikrofont több helyre a hallgatási terület körül. A legjobb eredmények érdekében javasoljuk, hogy az ábrán látható módon legalább hat vagy több helyen végezze el a mérést (legfeljebb nyolc helyen).

A második és az azt követő pozíciók mérésekor a hangkalibráló mikrofont az első mérési pozíciótól (fő hallgatási pozíció) 60 cm-en belül helyezze el.

0Az Audyssey® Setup elvégzése esetén az Audyssey MultEQ® XT, Audyssey Dynamic EQ® és Audyssey Dynamic Volume® funkciók engedélyezve vannak. (✓ 182. o.)

■ A fő hallgatási pozícióról

A fő hallgatási pozíció az a hely, ahol a hallgatók általában ülnek, vagy ahol valaki általában egyedül ül a hallgatási környezetben. Az Audyssey® Setup elindítása előtt helyezze a hangkalibráló mikrofont a fő hallgatási pozícióba.

Az Audyssey MultEQ® XT az ebből a pozícióból származó mérések alapján kiszámítja a hangszórók távolságát, szintjét, polaritását és a mélysugárzó optimális keresztváltó értékét.

MEGJE GYZÉS

- 0 Tegye a szobát a lehető legcsendesebbé. A háttérzaj megzavarhatja a szobai méréseket. Zárja be az ablakokat, és kapcsolja ki az elektronikus eszközöket (rádiók, légkondicionálók, fénycsövek stb.). Az ilyen eszközök által kibocsátott hangok befolyásolhatják a méréseket.
- 0 Amérési folyamat során a mobiltelefonokat a hallgatószobán kívül helyezze el. A mobiltelefonok jelei megzavarhatják a méréseket.
- 0 Ne álljon a hangszórók és a hangkalibráló mikrofon közé, és ne engedje, hogy a mérések közben akadályok kerüljenek az útjába. A Hangkalibrációs mikrofont is legalább 50 cm távolságra helyezze el a faltól. Ennek elmulasztása pontatlan mérési eredményeket eredményez.
- 0 A mérési folyamat során a hangszórókból és a mélynyomó(k)ból hallható teszthangok fognak szólni, de ez a normál működés része. Ha a helyiségben háttérzaj van, ezek a tesztlek hangereje megnő.
- 0 Ha a mérések közben a távirányítón a VOLUME no vagy a főegységen a VOLUME gombot használja, a mérések megszakadnak.
- 0 Amérés nem végezhető el, ha fejhallgató van csatlakoztatva. Az Audyssey® Setup elvégzése előtt húzza ki a fejhallgatót.

A hangszóróbeállítások elvégzése (Audyssey® Setup)

1 Csatlakoztassa a hangkalibráló mikrofont a mellékelt mikrofonállványhoz vagy saját állványához, és szerelje fel a fő hallgatói pozícióban.

A hangkalibrációs mikrofon felszerelésekor a mikrofon hegyét a mennyezet felé kell irányítani, és a magasságot úgy kell beállítani, hogy megfeleljen az ülő helyzetben lévő hallgató fülmagasságának.

2 Ha olyan mélynyomót használ, amely képes a következő beállításokra, állítsa be a mélynyomót az alábbiak szerint. n Ha közvetlen üzemmódú mélynyomót használ.

Állítsa a közvetlen üzemmódot "Be" állásba, és tiltsa le a hangerőszabályozást és a keresztfrekvencia-beállítást.

n Ha direkt üzemmód nélküli mélynyomót használ

Végezze el a következő beállításokat:

0 Hangerő : 10 órai pozíció

0 Keresztfrekvencia : Maximális/magasabb frekvencia

0 Aluláteresztő szűrő : Ki

0 Készenléti üzemmód : Ki

3 Csatlakoztassa a hangkalibráló mikrofont a készülék SETUP MIC csatlakozójához.

4 Válassza ki a "Start" lehetőséget, majd nyomja meg az

ENTER billentyűt.

Az Audyssey® Setup a következő beállításokat is elvégezheti.

0erősítő hozzárendelése

A SURROUND BACK hangszórócsatlakozókon kimenő jelek a hangszórókönyezetnek megfelelően kapcsolhatók. ("Amp Assign" (✓ - 210. oldal))

0Csatorna kiválasztása

Ha a nem használandó csatornákat előre beállítja, a beállított csatornák mérése kihagyásra kerül, és a mérési idő csökkenthető. A surround hátsó hangszórók számát is megváltoztathatja.

0Dolby hangszóró beállítása

Állítsa be a Dolby Atmos Enabled hangszóró és a mennyezet közötti távolságot.

Ez akkor állítható be, ha az "Amp Assign" beállításoknál az "Assign Mode" az "Front Dolby" vagy a "Surround Dolby" értékre van állítva. (✓ 210. o.)

5

Kövesse a képernyőn megjelenő utasításokat, és nyomja meg a "Tovább" gombot a folytatáshoz.

6 Amikor megjelenik a következő képernyő, válassza a "Teszt megkezdése" lehetőséget, majd nyomja meg az ENTER billentyűt.

Indítsa el az első pozíció mérését.

7 Amikor megjelenik az észlelt hangszóró, válassza a "Tovább" lehetőséget, majd nyomja meg az ENTER billentyűt.

0 Amérés több percet vesz igénybe.

MEGJE GYZÉS

0 Ha a TV képernyőn a "HIBA" vagy a "VIGYÁZAT" felirat jelenik meg:

0 Lépjen a "Hibaüzenetek" (208. o.) témakörbe. Ellenőrizze a kapcsolódó elemeket, és hajtsa végre a szükséges eljárásokat.

8 Állítsa a hangkalibráló mikrofont a 2. pozícióba, válassza a "Folytatás" lehetőséget, majd nyomja meg az ENTER billentyűt.

A második pozíció mérése megkezdődik. Legfeljebb nyolc pozícióban lehet méréseket végezni.

9 Ismételje meg a 8. lépést a 3-8. pozíció mérésével.

0 A negyedik és az azt követő hallgatási pozíció mérésének kihagyásához nyomja meg a kurzort balra a "Complete" (Teljes) lehetőség kiválasztásához, majd nyomja meg az ENTER billentyűt a 11. lépéshez.

10 Válassza ki a "Folytatás" lehetőséget, majd nyomja meg az ENTER billentyűt.

n Az Audyssey® Setup leállítása

A Nyomja meg a BACK gombot a felugró képernyő megjelenítéséhez.

B Nyomja meg a kurzor balra gombját az "Igen" kiválasztásához, majd nyomja meg az ENTER billentyűt.

Indítsa el a mérési eredmények elemzését és tárolását.

0 Az elemzés több percet vesz igénybe.

Minél több hangszóró és mérési pozíció van, annál több időt vesz igénybe az elemzés elvégzése.

MEGJE GYZÉS

0 A mérési eredmények mentésekor győződjön meg róla, hogy a tápellátás nincs kikapcsolva.

11 Végezze el az Audyssey Dynamic EQ® és az Audyssey Dynamic Volume® beállításait.

Az elemzés során a következő képernyő jelenik meg. Állítsa be a beállításokat a kívánt módon.

0 Adinamikus EQ korigálja a frekvenciaválaszt a szoba hangjellemzőinek és az emberi hallásképességnek a figyelembevételével, hogy a hang még alacsony hangerőn is hallható legyen.

Ez akkor ajánlott, ha a készüléket lehalkított hangerővel használja, pl. ha az éjszaka közepén filmet vagy tévéműsort néz.

0 Adinamikus hangerő a kimeneti hangerőt az optimális szintre állítja be, miközben folyamatosan figyeli a készülék bemeneti hangszintjét. Az optimális hangerőszabályozás automatikusan, a hang dinamikájának és tisztaságának csökkenése nélkül történik, amikor például a televíziós műsorok alatt megjelenő reklámok miatt hirtelen megnő a hangerő.

12 Amikor az elemzés és a tárolás véget ér, húzza ki a hangkalibráló mikrofont a főegység SETUP MIC csatlakozójából, majd nyomja meg a "Tovább" gombot.

- 0 Az Audyssey® Setup első alkalommal történő végrehajtásakor a mérési adatok automatikusan a "Speaker Preset 1" "Speaker Preset" (hangszóró-előkészítés) mezőbe kerülnek mentésre.
- 0 Ha az Audyssey® Setup már végrehajtásra került, a következő "Speaker Preset" kiválasztási képernyő jelenik meg.

0 A hangszóró előbeállítás funkcióval kapcsolatos részletes információkért lásd a "Hangszóró előbeállítás" című részt. (✓ 220. o.)

13 Válassza a "Részletek" lehetőséget, és nyomja meg az ENTER billentyűt a mérési eredmények ellenőrzéséhez.

- 0 A mélysugárzók a tényleges távolságnál nagyobb távolságot mérhetnek a mélysugárzóknál szokásos elektromos késleltetés miatt.

MEGJE GYZÉS

0 Ne engedélyezze az új hangszórók használatát a hangszórókonfigurációs menüben, miután az Audyssey®

Beállítás. Ha ez megváltozott, futtassa újra az Audyssey® Setup programot az optimális kiegyenlítő beállítások konfigurálása érdekében.

Hibaüzenetek

Hibaüzenet jelenik meg, ha az Audyssey® Setup a hangszórók elhelyezése, a mérési környezet stb. miatt nem tudott befejeződni. Ha hibaüzenet jelenik meg, ellenőrizze a vonatkozó elemeket, és végezze el a szükséges intézkedéseket. A hangszórócsatlakozások ellenőrzése előtt feltétlenül kapcsolja ki a készüléket.

Példák	Hiba részletei	Intézkedések
Nem találtunk hangszórót.	<ul style="list-style-type: none"> 0A hangkalibráló mikrofon nem érzékelhető. 0Nem minden hangszórót sikerült felismerni. 	<ul style="list-style-type: none"> 0Csatlakoztassa a mellékelt hangkalibrációs mikrofont a készülék SETUP MIC csatlakozójához. 0Ellenőrizze a hangszórók csatlakoztatását.
A környezeti zaj túl magas vagy a szint túl alacsony	<ul style="list-style-type: none"> 0Túl nagy a zaj a szobában. 0A hangszóró vagy a mélynyomó hangja túl halk. 	<ul style="list-style-type: none"> 0Vagy kapcsolja ki a zajt keltő készüléket, vagy vigye arrébb. 0Végezze el újra, amikor a környezet csendesebb. 0Ellenőrizze a hangszórók beszerelését és a hangszórók irányát. 0A mélynyomó hangerejének beállítása.
Front R : Nincs	<ul style="list-style-type: none"> 0A megjelenített hangszórót nem sikerült érzékelni. 	<ul style="list-style-type: none"> 0Ellenőrizze a megjelenített hangszóró csatlakozásait.
Front R : Fázis	<ul style="list-style-type: none"> 0A megjelenített hangszóró fordított polaritással van csatlakoztatva. 	<ul style="list-style-type: none"> 0Ellenőrizze a megjelenített hangszóró polaritását. 0Egyes hangszórók esetében ez a hibaüzenet akkor is megjelenhet, ha a hangszóró megfelelően van csatlakoztatva. Ha biztos benne, hogy a csatlakozás megfelelő, nyomja meg a p gombot az "Ignore" (figyelmen kívül hagyás) lehetőség kiválasztásához, majd nyomja meg az ENTER billentyűt.

Audyssey® Setup beállítások lekérése

Ha a "Restore..." (Visszaállítás...) értéket "Restore" (Visszaállítás) értékre állítja, akkor is visszatérhet az Audyssey® Setup mérési eredményéhez (a MultEQ® XT által az induláskor kiszámított érték), ha az egyes beállításokat kézzel módosította.

Kézi beállítás

A hangszórók kézi beállításakor vagy az Audyssey® Setup programban végzett beállítások módosításakor végezze el.

0Ha az Audyssey® Setup elvégzése után új hangszórókat engedélyez a hangszórókonfigurációs menüben, akkor többé nem tudja kiválasztani az Audyssey MultEQ® XT, Audyssey Dynamic EQ® vagy Audyssey Dynamic Volume® funkciót. (✓ 182. o.)

0A következő beállítások módosítása:

A hangszórók mérete (nagy vagy kicsi) / távolságok / szintek / keresztváltók beállításai nem tiltják le az Audyssey®-t, és nem teszik szükségessé az Audyssey® Setup újbóli futtatását.

0A "Kézi beállítás" a beállítások módosítása nélkül használható. Szükség esetén állítsa be.

Amp hozzárendelés

Válassza ki a hangszórórendszerének megfelelő végerősítő-használati módszert.

A hangszórók konfigurációjával és csatlakoztatásával kapcsolatban lásd "A hangszórók konfigurációja és az "Amp Assign" beállításai" (✓ 42. o.).

■ Hozzárendelési mód

Válassza ki, hogyan kívánja használni a végfokot.

Surround	Beállítás 7.1 csatornás lejátszáshoz
Vissza (Alapértelmez)	surround hátsó hangszórók használatával.
ett): Első	Beállítás 7.1 csatornás lejátszáshoz elülső magasságú hangszórókkal.
magasság:	Beállítás 7.1 csatornás lejátszáshoz a felső elülső hangszórók használatával.
Top Front:	
Fent	Beállítás 7.1 csatornás lejátszáshoz a felső középső hangszórók
középen:	használatával.
Elöl Dolby:	Beállítás 7.1 csatornás lejátszáshoz az elülső Dolby Atmos Enabled hangszórók használatával.
	Beállítás 7.1 csatornás lejátszáshoz a következő használatával
Surround Dolby:	Dolby Atmos Enabled surround hangszórók.

ZONE2:

Beállítás a készülék beépített tápellátásának hozzárendeléséhez ZONE2 erősítő és a hang sztereó kimenet.

Bi-Amp:

Beállítás az elülső hangszórók bi-amp csatlakozáson keresztüli használatához.

Elöl B:

Beállítás a második fronton történő lejátszáshoz hangszóró. A lejátszást átkapcsolhatja az A és B elülső hangszóró között tetszés szerint. Váltson az elülső hangszóró között a menüben található "Front Speaker" menüpont segítségével. (▼ 219. o.)

Hangszóró konfiguráció

Válassza ki, hogy vannak-e hangszórók vagy sem, a mély basszusfrekvenciák lejátszási kapacitását és a hangszóró méretét.

■ Elöl

Állítsa be az elülső hangszóró méretét.

Nagy
(Alapértel

Használjon nagyméretű hangszórót, amely képes a nagyon mély basszusfrekvenciák megfelelő lejátszására.

mezzett):

Használjon olyan kis hangszórót, amelynek nem megfelelő a lejátszási kapacitása a nagyon mély basszusfrekvenciákhoz.

Kicsi:

0 Ha a "Subwoofer" beállítása "No", az "Front" automatikusan "Large" értékre van állítva.

0 Ha az "Front" beállítása "Small", akkor az "Front"-tól eltérő hangszórókat nem lehet "Large"-ra állítani.

■ Központ

A középső hangszóró jelenlétének és méretének beállítása.

Nagy:	Használjon nagyméretű hangszórót, amely képes a nagyon mély basszusfrekvenciák megfelelő lejátszására.
Kis (Alapértelmezett):	Használjon olyan kis hangszórót, amelynek nem megfelelő a lejátszási kapacitása a nagyon mély basszusfrekvenciákhoz.
Nincs :	Válassza ki, ha nincs csatlakoztatva középső hangszóró.

■ Subwoofer

A mélynyomó jelenlétének beállítása.

Igen (Alapértelmezett):	Használjon mélynyomót.
Ne m:	Válassza ki, ha nincs csatlakoztatva mélynyomó.

0 Ha a "Subwoofer" beállítása "No", és az "Front" beállítása "Small", a "Subwoofer" automatikusan "Yes".

■ Surround

A surround hangszórók jelenlétének és méretének beállítása.

Nagy:	Használjon nagyméretű hangszórót, amely képes a nagyon mély basszusfrekvenciák megfelelő lejátszására.
Kis (Alapértelmezett):	Használjon olyan kis hangszórót, amelynek nem megfelelő a lejátszási kapacitása a nagyon mély basszusfrekvenciákhoz.
Nincs :	Válassza ki, ha a surround hangszórók nincsenek csatlakoztatva.

0 Ha a "Surround" beállítása "Nincs", a "Surround Back" és a "Surround Dolby" automatikusan "Nincs" értékre áll.

■ Surround Vissza

A surround hátsó hangszórók jelenlétének, méretének és számának beállítása.

Nagy:	Használjon nagyméretű hangszórót, amely képes a nagyon mély basszusfrekvenciák megfelelő lejátszására.
Kis (Alapértelmezett):	Használjon olyan kis hangszórót, amelynek nem megfelelő a lejátszási kapacitása a nagyon mély basszusfrekvenciákhoz.
Nincs :	Akkor válassza ki, ha a surround hátsó hangszórók nincsenek csatlakoztatva.
2 spkrs (Alapértelmezett):	Használjon két surround hátsó hangszórót. Csak egy surround
1	hátsó hangszórót használjon.
spkr:	Csatlakoztassa az L csatlakozót a SURROUND BACK-hez, ha ez a beállítás van kiválasztva.

0 Ha az "Assign Mode" beállítása "Surround Back", akkor végezheti el ezt a beállítást. (✓ 210. o.)

■ Elülső magasság

Állítsa be az elülső magasságú hangszórók jelenlétét és méretét.

Nagy:	Használjon nagyméretű hangszórót, amely képes a nagyon mély basszusfrekvenciák megfelelő lejátszására.
Kis (Alapértelmezett):	Használjon olyan kis hangszórót, amelynek nem megfelelő a lejátszási kapacitása a nagyon mély basszusfrekvenciákhoz.
Nincs :	Válassza ki, ha az elülső magasságú hangszórók nincsenek csatlakoztatva.

0 Ha a "Hozzárendelési mód" beállítása "Elülső magasság", akkor ezt a beállítást elvégezheti. (✓ 210. o.)

■ Top Front

Állítsa be a felső elülső hangszórók jelenlétét és méretét.

Nagy:	Használjon nagyméretű hangszórót, amely képes a nagyon mély basszusfrekvenciák megfelelő lejátszására.
Kis (Alapértelmezett):	Használjon olyan kis hangszórót, amelynek nem megfelelő a lejátszási kapacitása a nagyon mély basszusfrekvenciákhoz.
Nincs :	Válassza ki, ha a felső elülső hangszórók nincsenek csatlakoztatva.

0 Ha a "Hozzárendelési mód" beállítása "Top Front", akkor ezt a beállítást elvégezheti. (✓ 210. o.)

■ Top Közép

Állítsa be a felső középső hangszórók jelenlétét és méretét.

Nagy:	Használjon nagyméretű hangszórót, amely képes a nagyon mély basszusfrekvenciák megfelelő lejátszására.
Kis (Alapértelmezett):	Használjon olyan kis hangszórót, amelynek nem megfelelő a lejátszási kapacitása a nagyon mély basszusfrekvenciákhoz.
Nincs :	Válassza ki, ha a felső középső hangszórók nincsenek csatlakoztatva.

0 Ha a "Hozzárendelési mód" beállítása "Felső közép", akkor ezt a beállítást elvégezheti. (✓ 210. o.)

■ Elülső Dolby

Állítsa be az elülső Dolby hangszórók jelenlétét és méretét.

Nagy:	Használjon nagyméretű hangszórót, amely képes a nagyon mély basszusfrekvenciák megfelelő lejátszására.
Kis (Alapértelmezett):	Használjon olyan kis hangszórót, amelynek nem megfelelő a lejátszási kapacitása a nagyon mély basszusfrekvenciákhoz.
Nincs :	Akkor válassza ki, ha az elülső Dolby hangszórók nincsenek csatlakoztatva.

0 Ha az "Assign Mode" beállítása "Front Dolby", akkor ezt a beállítást elvégezheti. (✓ 210. o.)

■ Surround Dolby

A Dolby surround hangszórók jelenlétének és méretének beállítása.

Nagy:	Használjon nagyméretű hangszórót, amely képes a nagyon mély basszusfrekvenciák megfelelő lejátszására.
Kis (Alapértelmezett):	Használjon olyan kis hangszórót, amelynek nem megfelelő a lejátszási kapacitása a nagyon mély basszusfrekvenciákhoz.
Nincs :	Akkor válassza ki, ha a térhatású Dolby hangszórók nincsenek csatlakoztatva.

0 Ha az "Assign Mode" (Hozzárendelési mód) beállítása "Surround Dolby", akkor ezt a beállítást elvégezheti. (✓ 210. o.)

Távolságok

Állítsa be a hallgatási pozíció és a hangszórók közötti távolságot.
Előzetesen mérje meg a hallgatói pozíció és az egyes hangszórók közötti távolságot.

■ Egység

A távolság egységének beállítása.

Mérők (alapértelmezett)

Lábak

■ Lépés

A távolság minimális változó szélességének beállítása.

0.1 m / 0.01 m (alapértelmezett: 0.1 m)

1 ft / 0.1 ft

■ Állítsa be a távolságot

0,00 m - 18,00 m / 0,0 láb - 59,1 láb

0Az "Amp Assign" és a "Speaker Configuration" beállításoktól függően eltérő hangszórók választhatók ki. ("Amp Assign" \vee 210. o.), "Speaker Configuration" (\vee 211. o.))

0Alapértelmezett beállítások:

Front L / Front R / Front Height L / Front Height R / Center / Front Dolby L /

Front Dolby R / Subwoofer: 3,60 m (11,8 ft)

A fentiekén kívüli felszólalók: 3,00 m (9,8 láb)

0Állítsa be a hangszórók közötti távolságkülönbséget 6,00 m (19,7 láb) alatti értékre.

■ Dolby hangszóró beállítása

Állítsa be a Dolby Atmos Enabled hangszóró és a mennyezet közötti távolságot.

0,90 m - 3,30 m / 3,0 láb - 10,8 láb

(Alapértelmezett: 1,80 m / 5,9 ft)

0 Ez akkor állítható be, ha a "Hangszóró konfiguráció" menüpontban az "Front Dolby" vagy "Surround Dolby" beállítása "Large" vagy "Small".

■ Alapértelmezett beállítások

A "Távolságok" beállítások visszaállnak az alapértelmezett beállításokra.

Szintek

Állítsa be a teszthang hangerejét úgy, hogy a hallgatói pozícióban azonos legyen, amikor az egyes hangszórókból kikerül.

■ Teszthang indítása

A kiválasztott hangszóróból egy teszthangot ad ki.

A teszthang hallgatása közben állítsa be a kiválasztott hangszóró kimeneti hangerejét.

-12,0 dB - +12,0 dB (alapértelmezett: 0,0 dB)

0 A beállított "Szintek" minden hangmódban tükröződnek.

0 Ha az egyes bemeneti források csatornaszintjét kívánja beállítani, végezze el a "Csatornaszint-beállítás" pontban szereplő beállításokat. (✓ 136. oldal)

0 Ha fejhallgató van csatlakoztatva a készülék PHONES csatlakozójához, a "Levels" nem állítható be.

■ Alapértelmezett beállítások

A "Szintek" beállítások visszaállnak az alapértelmezett beállításokra.

Crossoverek

Az egyes hangszórókon keresztül lejátszható alapfrekvenciák alsó határfrekvenciájának megfelelően állítsa be. A hangszórók keresztfrekvenciájára vonatkozó információkat lásd a hangszórók kézikönyvében.

■ A keresztfrekvencia beállítása

40 Hz / 60 Hz / 80 Hz / 90 Hz / 100 Hz / 110 Hz / 120 Hz / 150 Hz / 150 Hz / 180 Hz / 200 Hz / 250 Hz (alapértelmezett: 80 Hz)

0 "Crossover" akkor állítható be, ha a "Subwoofer Output" beállítása "LFE + Main", vagy ha a hangszóró "Small" értékre van állítva. (✓ 218. o.)

0 Az alapértelmezett átviteli frekvencia "80 Hz", amely a legkülönbözőbb hangszórókkal működik a legjobban. Javasoljuk, hogy kis hangszórók használata esetén a keresztelési frekvenciánál magasabb frekvenciát állítson be. Például állítsa "250 Hz"-re, ha a hangszórók frekvenciatartománya 250 Hz - 20 kHz.

0 A keresztfrekvencia alatti hangot a hangszóró kimenetéről levágnák a hangszórók "Small" beállításban. Ez a levágott basszusfrekvencia a mélynyomó vagy az első hangszórókon keresztül kerül kimenetre.

0 Az "Individual" (Egyéni) beállítása esetén beállítható hangszórók a "Subwoofer Output" (mélynyomó kimenet) beállításától függően változnak. (✓ 218. o.)

0 Ha az "LFE" van kiválasztva, a "Speaker Configuration" (Hangszórókonfiguráció) menüpontban "Small" (kicsi) értékre beállított hangszórók állíthatók be. Ha a hangszórók "Nagy" értékre vannak beállítva, a "Full Band" jelenik meg, és a beállítás nem végezhető el. (✓ 211. o.)

0 Ha az "LFE + Main" van kiválasztva, a hangszórók a "Speaker Configuration" beállítástól függetlenül beállíthatók. (✓ 211. o.)

Basszus

A mélysugárzó és az LFE jel tartományának lejátszásának beállítása.

■ Subwoofer kimenet

Kiválasztja, hogy mely mélyfrekvenciás jelek kerüljenek a mélysugárzó kimenetekre.

LFE
(Alapértelmezett):

A mélysugárzó kimenetek az LFE kimenetet kapják

sáv, plusz a crossoverrel beállított hangszórókból átírányított basszus. Ezt a beállítást használja alapértelmezettként a házimozi basszuskezeléshez egy tipikus szobában.

LFE + Main:

A mélysugárzó kimenetei az LFE-sávot, valamint az átírányított basszusokat és az összes nagy hangszóró mélyfrekvenciás jelének másolatát kapják.

0 A "Subwoofer kimenet" akkor állítható be, ha a menü "Speaker Configuration" - "Subwoofer" menüpontja "Yes" (Igen). (✓ 212. o.)

0 Játsszon le egy zenét vagy filmforrást, és válassza ki a legerősebb basszust nyújtó üzemmódot.

0 Ha a "Speaker Configuration" - "Front" és "Center" beállítása "Large", és a "Subwoofer Output" beállítása "LFE", a bemeneti jel vagy a kiválasztott hangmód függvényében előfordulhat, hogy a mélysugárzók nem adnak ki hangot. (✓ 211. o.)
Válassza az "LFE + Main" lehetőséget, ha azt szeretné, hogy a basszusjelek mindig a mélynyomóból származzanak.

■ LPF az LFE-hez

Az LFE-csatorna keresztváltási pontjának kiválasztása. Ezt akkor állítsa be, amikor

a mélysugárzó lejátszási LFE jelét szeretné megváltoztatni.

80 Hz / 90 Hz / 100 Hz / 110 Hz / 120 Hz / 150 Hz / 180 Hz / 200 Hz / 250 Hz (alapértelmezett: 120 Hz)

Első hangszóró

Állítsa be az elülső hangszóró A/B használatát minden hangmódhoz.

A (Alapértelmezett):	Az A elülső hangszórót használják.
B :	A B elülső hangszóró használatban van.
A+B :	Mindkét elülső A és B hangszóró használatban van.

0Ez akkor állítható be, ha az "Assign Mode" (Hozzárendelési mód) "Front B" (Előlap B) értékre van állítva. ✓ 211. oldal)

Hangszóró előbeállítás

Két hangszóróbeállítás menthető el, hogy megfeleljen annak a környezetnek, ahol a hangszórókat használja.

Például könnyen konfigurálhat két előbeállítást, hogy az Audyssey® Setup segítségével mért equalizer- vagy hangszóróbeállítások között váltson, ha a szoba jellemzői eltérnek egymástól olyan tényezők függvényében, mint például a képernyő használata.

Ha egy előbeállítást szeretne használni, válassza ki a használni kívánt előbeállítást, majd konfigurálja a beállításokat, például az Audyssey® Setup vagy a hangszóróbeállításokat, hogy ezeket a beállításokat a kiválasztott előbeállításához mentse.

Hangszóró Előbeállítás 1

A beállításokat az 1. előbeállításba menti.

(Alapértelmezett):

Hangszóró előbeállítás 2: A beállítások mentése a 2. előbeállításba.

0 A következő beállítások kerülnek elmentésre az előbeállításokba.

- 0 "Amp Assign" beállítások
- 0 "Hangszóró konfiguráció" beállítások
- 0 "Távolságok" beállítások
- 0 "Szintek" beállítások
- 0 "Crossovers" beállítások
- 0 "Bass" beállítások
- 0 "Első hangszóró" beállítások
- 0 "MultEQ® XT" adatok
- 0 "Graphic EQ" adat

0 Ezt a beállítást az opciós menü "Speaker Preset" menüpontja segítségével is be lehet állítani. (✓ 141. o.)

Hálózat

Ha ezt a készüléket otthoni hálózathoz (LAN) csatlakoztatva szeretné használni, akkor a hálózati beállításokat konfigurálnia kell.

Ha az otthoni hálózatot (LAN) DHCP-n keresztül állítja be, állítsa a "DHCP"-t "Be" értékre. (Használja az alapértelmezett beállítást.) Ez lehetővé teszi, hogy ez a készülék használja az otthoni hálózatot (LAN). Ha kézzel rendel IP-címet az egyes eszközökhöz, akkor az "IP Address" beállítások segítségével kell IP-címet rendelnie ehhez az egységhez, és meg kell adnia az otthoni hálózatra (LAN) vonatkozó információkat, például az átjáró címet és az alhálózati maszkot stb.

Információ

Hálózati információk megjelenítése.

**Barátnév / Kapcsolat / SSID / DHCP / IP cím / MAC cím
(Ethernet) / MAC cím (Wi-Fi) /
Wi-Fi jelerősség**

Kapcsolat

Válassza ki, hogy az otthoni hálózatot vezeték nélküli LAN-hoz vagy egy vezetékes LAN.

Ha a hálózathoz vezetékes LAN segítségével csatlakozik, a LAN-kábel csatlakoztatása után válassza a "Vezetékes (Ethernet)" lehetőséget.

Ha vezeték nélküli LAN segítségével csatlakozik a hálózathoz, válassza a "Wireless (Wi- Fi)" lehetőséget, és konfigurálja a "Wi-Fi Setup" (✓ p. 222).

■ Csatlakozás a

Válassza ki az otthoni hálózathoz (LAN) való csatlakozás módját.

Vezetékes (Ethernet):	LAN-kábel segítségével csatlakozhat a hálózathoz.
Vezeték nélküli (Wi-Fi) (Alapértelmezett)	Használja a vezeték nélküli LAN (Wi-Fi) funkciót a hálózathoz való csatlakozáshoz.
:	

0 "Wired (Ethernet)" van beállítva, ha a "Wi-Fi" beállítása "Disabled". ✓ . 228. o.)

Wi-Fi beállítása

Csatlakozzon egy vezeték nélküli LAN (Wi-Fi) routerhez. Az útválasztó a következő módon csatlakoztatható. Válassza ki az otthoni környezetének megfelelő csatlakozási módot.

■ Scan Networks

Válassza ki a csatlakozni kívánt hálózatot a TV képernyőjén megjelenő lehetséges hálózatok listájából.

1. Válassza ki a vezeték nélküli hálózatok listájából azt a hálózatot, amelyhez csatlakozni kíván.
Válassza az "Újraszkenelés" lehetőséget, ha a hálózatot nem találja.
2. Adja meg jelszavát, és válassza az "OK" lehetőséget.

■ iOS eszköz használata

Használja iOS-eszközét (iPhone/iPod/iPad) a hálózathoz való csatlakozáshoz. Ha az iOS-eszközt Wi-Fi használatával csatlakoztatja ehhez a készülékhez, a készülék automatikusan csatlakozhat ugyanahhoz a hálózathoz, mint az Ön eszköze.

1. Válassza ki a "iOS-eszköz használata" lehetőséget a TV képernyőjén.
2. Ellenőrizze, hogy iOS eszköze csatlakozik-e a vezeték nélküli LAN (Wi-Fi) routerhez, és válassza ki a "Marantz CINEMA 60"-at az iOS eszköz Wi-Fi konfigurációs képernyőjének alján található "SET UP NEW AIRPLAY SPEAKER..." menüpontból.
3. Koppintson a "Tovább" gombra az iOS-eszköz képernyőjén.

0Az iOS-eszköz firmware-verziójának támogatnia kell az iOS 10.0.2 vagy újabb verziót.

■ WPS Router

A nyomógombos módszerrel történő csatlakozáshoz használjon WPS-kompatibilis routert.

1. Válassza ki a "Nyomógomb" lehetőséget a TV képernyőn.
2. Váltson WPS üzemmódba az útválasztó WPS gombjának megnyomásával.
amelyhez csatlakozni kíván.
0A gomb megnyomásához szükséges idő a router függvényében változik.
3. 2 percen belül válassza a "Csatlakozás" lehetőséget a TV képernyőjén.

■ Kézi

Adja meg a csatlakozni kívánt hálózat nevét (SSID) és jelszavát.

1. Állítsa be a következő elemeket.
Adja meg a vezeték nélküli hálózat nevét

SSID:	(SSID).
Biztonság:	Válassza ki a titkosítási módszert a használt hozzáférési pont titkosítási beállításainak megfelelően.
Jelszó:	Adja meg a jelszót.

2. A beállítás végén válassza a "Csatlakozás" lehetőséget.

0A készülék alapértelmezett kulcsa "1". A használathoz állítsa a router alapértelmezett kulcsát "1"-re.

Beállítások

Az IP-cím beállítása.

0 Ha szélessávú útválasztót használ (DHCP funkció), akkor a hálózati csatlakozáshoz szükséges információk, mint például az IP-cím, a következők lesznek

automatikusan konfigurálódik, mivel a készülék alapértelmezett beállításai között a DHCP funkció "Be" értékre van állítva.

0 Az IP-cím, az alhálózati maszk, az alapértelmezett átjáró és a DNS-kiszolgáló adatainak beállítása csak akkor lehetséges, ha fix IP-címet rendel, vagy ha DHCP funkcióval nem rendelkező hálózathoz csatlakozik.

■ DHCP

A hálózathoz való csatlakozás módjának kiválasztása.

A
oldal.
(Alapértel
mezett):

A hálózati beállítások
automatikus konfigurálása az
útválasztóról.

Kikapcsolva:

A hálózati beállítások kézi konfigurálása.

■ IP-cím

Állítsa be az IP-címet az alább látható tartományokon belül.

0 A Network Audio funkció nem használható, ha más IP-címek vannak beállítva.

A OSZTÁLY: 10.0.0.1 - 10.255.255.254

B OSZTÁLY: 172.16.0.1 - 172.31.255.254

C OSZTÁLY: 192.168.0.1 - 192.168.255.254

■ Alhálózati maszk

Ha xDSL-modemet vagy csatlakozóadapert csatlakoztat közvetlenül ehhez a készülékhez, adja meg a szolgáltató által biztosított dokumentációban megadott alhálózati maszkot. Normális esetben a "255.255.255.255.0" bevitelle.

■ Alapértelmezett átjáró

Ha átjáróhoz (routerhez) csatlakozik, adja meg annak IP-címét.

■ DNS

Írja be a DNS-címet, amelyet a dokumentációban megadott

a szolgáltatója.

0 Ha nem tud csatlakozni az internethez, ellenőrizze újra a kapcsolatokat és a beállításokat. (✓ 66. o.)

0 Ha nem érti az internetkapcsolattal kapcsolatos tudnivalókat, forduljon az internetszolgáltatójához (ISP) vagy ahhoz az üzlethez, ahol a számítógépet vásárolta.

Hálózati vezérlés

Engedélyezi a hálózati kommunikációt készenléti üzemmódban.

Kikapcsolva Készenléti állapotban (Alapértelmezett):	Hálózati funkciók felfüggesztése készenléti állapot alatt.
Always On:	A hálózat készenlétkben van. Főegység hálózati kompatibilis vezérlővel működtethető.

0 A webes vezérlő funkció, a Marantz AVR Remote App vagy a HEOS App használata esetén a "Hálózati vezérlés" beállítás "Mindig be" beállítással használható.

MEGJE GYZÉS

0 Ha a "Hálózati vezérlés" beállítása "Mindig bekapcsolva", a készülék több készenléti energiát fogyaszt.

hatalom.

Barátságos név

A Barátságos név az egységnek a hálózaton megjelenő neve. A Friendly Name (Barátságos név) az Ön preferenciáinak megfelelően módosítható.

■ Barátságos név

Kiválasztja a listából a Barátságos nevet.

Ha az "Egyéb" lehetőséget választja, megváltoztathatja a Barátságos nevet.

az Ön preferenciái szerint.

Házimozi / Nappali / Családi szoba / Vendégszoba / Konyha
/ Étkező / Hálószoba / Hálószoba / Hálószoba /
dolgozószoba / Iroda / Egyéb

0 Legfeljebb 30 karaktert lehet beírni.

0 Az alapértelmezett Barátságos név az első használatnál "Marantz CINEMA 60".

■ Alapértelmezett beállítások

Visszaállítja a megváltoztatott Barátságos név alapértelmezett beállítását.

Diagnosztika

A hálózati kapcsolat ellenőrzésére szolgál.

■ Fizikai kapcsolat

Ellenőrzi a fizikai LAN-port kapcsolatát.

OK

0 A LAN-kábel nincs csatlakoztatva.

Hiba:

0 A hálózati kábel nem csatlakoztatva.

0 Ha vezeték nélküli LAN használatával csatlakozik, a "Csatlakozás vezeték nélküli (Wi-Fi)" megjelenik.

■ Router hozzáférés

Ellenőrzi a készülék és az útválasztó közötti kapcsolatot.

OK

Hiba:

0 Nem sikerült kommunikálni az útválasztóval. Ellenőrizze az útválasztó beállításait.

■ Internet-hozzáférés

Ellenőrzi, hogy a készülék hozzáfér-e az internethez (WAN).

OK

Hiba:

Nem sikerült csatlakozni az internethez. Ellenőrizze az internetkapcsolat környezetét vagy az útválasztó beállításait.

AirPlay

Az Apple AirPlay beállításai.

■ AirPlay név

Megjeleníti a készüléket az Apple-eszközökön azonosító nevet.

Ha regisztrálta ezt a készüléket az Apple Home alkalmazásban, az alkalmazás segítségével megváltoztathatja a nevet.

■ AirPlay

Az Apple AirPlay engedélyezése/letiltása.

**A
oldalon.**
(Alapértel
mezett):

Engedélyezi az Apple AirPlay-t.

Kikapcsolva:

Letiltja az Apple AirPlay-t.

Spotify Connect

A Spotify Connect elérésének bekapcsolása.

**A
oldalon.**
(Alapértel
mezett):

Engedélyezi a Spotify
Connectet.

Kikapcsolva:

Letiltja a Spotify Connectet.

Wi-Fi és Bluetooth

A Wi-Fi és Bluetooth rádiók engedélyezése/letiltása.

■ Wi-Fi

A Wi-Fi funkciót le lehet állítani, hogy megakadályozza a zajt, amely befolyásolja a

hangminőség. Ha vezetékes LAN-t használ a készülék hálózathoz való csatlakoztatásához, akkor a lejátszás magas hangminőséggel történik.

Engedélyezve
(Alapértelmezett):

Bekapcsolja a Wi-Fi funkciót.

Képtelen:

Letiltja a Wi-Fi funkciót.

■ Bluetooth

A Bluetooth-vevő és -adó funkciók leállítása csökkenti a hangminőséget befolyásoló zajforrást, így lehetővé teszi a jobb hangminőségű lejátszást.

Engedélyezve
(Alapértelmezett):

Bekapcsolja a Bluetooth funkciót.

Képtelen:

Letiltja a Bluetooth funkciót.

HEOS számla

A HEOS-fiókkal kapcsolatos beállítások elvégzése.

A HEOS-fiók szükséges a HEOS Kedvencek használatához.

A megjelenő menü a HEOS-fiók állapotától függően változik.

Ön nem jelentkezett be

■ HEOS-fiókom van

Ha már rendelkezik HEOS-fiókkal, adja meg az aktuális fiók nevét és jelszavát a bejelentkezéshez.

■ Fiók létrehozása

Ha nincs HEOS-fiókja, hozzon létre egy új HEOS-fiókot.

■ Elfelejtett jelszó

Ha elfelejtette a jelszavát, egy e-mailt küldünk, amelyben elmagyarázzuk, hogyan állíthatja vissza a jelszót.

Ön már bejelentkezett

■ Bejelentkezve mint

Megjelenik az aktuálisan bejelentkezett HEOS-fiók.

■ Helyváltogatás

Módosítsa a regionális beállításokat a HEOS-fiókban aláírt HEOS-fiókhoz.

■ Jelszó módosítása

Módosítsa a HEOS-fiók jelszavát.

■ Fiók törlése

Törölje az aláírt HEOS-fiókot.

■ Kijelentkezés

Jelentkezzen ki a HEOS-fiókból.

Általános

Különböző egyéb beállítások elvégzése.

Nyelv

Állítsa be a menü megjelenítésének nyelvét a TV-képernyőn.

English / Deutsch / Français / Italiano / Español / Nederlands / Svenska / Русский / Polski (alapértelmezett : English)

0A "Nyelv" a következő művelettel is beállítható. A menüképernyő azonban nem jelenik meg. A beállítások konfigurálása közben figyelje a kijelzőt.

1. Nyomja meg és tartsa lenyomva a főegység ZONE2 SOURCE és STATUS gombjait legalább 3 másodpercig egyszerre.
A kijelzőn megjelenik a "Video Format <PAL>" felirat.
2. Nyomja meg kétszer a DIMMER gombot a főegységen.
A kijelzőn megjelenik a "GUI Language ENGLISH".
3. Használja a főegység TUNER PRESET CH + vagy TUNER PRESET CH - gombját, és állítsa be a nyelvet.
4. A beállítás befejezéséhez nyomja meg a főegység STATUS gombját.

Használati útmutató

Megjeleníti az URL-címet és a QR-kódot az online használati útmutató mobil eszközről történő eléréséhez.

ECO

Az ECO mód és az automatikus készenléti üzemmód beállításainak konfigurálása.

■ ECO üzemmód

Ez az üzemmód csökkentheti a készülék energiafogyasztását és hőtermelését bekapcsoláskor.

Ez úgy történik, hogy csökkenti a tápellátó vezeték a teljesítményerősítőhöz, viszont a maximális kimeneti teljesítményt.

On:	Az energiatakarékosság mindig aktív, függetlenül a hangerőtől vagy a bemeneti jeltől.
Auto (Alapértelmezett):	A legjobb egyensúlyt biztosítja az energiatakarékosság és a maximális teljesítmény között: Alacsony hangerő esetén az energiatakarékosság aktív. Ha növeli a hangerőt, az energiatakarékosság automatikusan kikapcsol, így Ön élvezheti a maximális kimeneti teljesítmény torzítás nélkül. Ha a hangerő magas szintre van állítva, de több mint 2 percre nem érzékel bemeneti jelet, ez a készülék engedélyezi az energiatakarékosságot. Ha ismét bemeneti jelet észlel, vagy a bemeneti forrást megváltoztatja, ez a készülék magas hangerőszintnél automatikusan újra kikapcsolja az energiatakarékosságot.
Kikapcsolva:	Nincs energiatakarékosság.

- 0 Amikor a készülék az "ECO üzemmódban" a különböző energiatakarékos állapotok között vált: "Auto", a készülék belsejéből kattogó hangot észlelhet, ez normális.
- 0 Ha a tartalom több mint 2 percre szünetel, és a lejátszás ugyanarról a forrásról folytatódik ilyen magas hangerőn, rövid késleltetés léphet fel a maximális teljesítmény visszaállítás előtt.
- 0 Az "ECO üzemmód" a távirányítón lévő ECO G gomb megnyomásával is átkapcsolható.

■ Alapértelmezett bekapcsolás

Állítsa az üzemmódot ECO üzemmódra,
amikor a készülék be van kapcsolva.

Last
(Alapértel
mezett):

Az ECO üzemmód a kikapcsolás előtti
korábbi beállításra áll vissza.

On:

Bekapcsoláskor az üzemmód mindig
ECO üzemmódra vált a

"On".

Auto:

A készülék bekapcsolásakor az
üzemmód mindig az ECO üzemmód
"Auto" üzemmódra vált.

**Kikap
csolv
a:**

Bekapcsoláskor az üzemmód mindig a
"Ki" ECO üzemmódra vált.

■ Képernyőn megjelenő kijelző

A készülék energiafogyasztásának megjelenítése a TV-n lévő
mérőeszközzel
képernyő.

Mindig be van kapcsolva: Minden megjeleníti a mérőt a TV-n
yő.

Auto
(Alapértel
mezett): A mérő kijelzése az üzemmód vagy
a hangerő megváltoztatásakor.

Kikapcsolva: Nem jeleníti meg a mérőt.

■ Automatikus készenlét

Állítsa be, hogy a készülék tápellátása automatikusan készenléti állapotba kapcsoljon.

n FŐZÓNA

Beállítja az automatikus készenléti állapotra való átkapcsolás idejét, ha nincs audio- vagy videojel bemenet ezen a készüléken.

Mielőtt a készülék készenléti üzemmódba lép, a készülék kijelzőjén és a menüképernyőn megjelenik az "Auto Standby" felirat.

60 perc:	A készülék 60 perc után készenléti állapotba kerül.
30 perc:	A készülék 30 perc után készenléti állapotba kerül.
15 perc (Alapértelmezett):	A készülék 15 perc után készenléti állapotba kerül.
Kikapcsolva:	A készülék nem kapcsol automatikusan készenléti állapotba.

n ZONE2

Ha az itt beállított ideig nem történik semmilyen művelet, a készülék automatikusan kikapcsol, még akkor is, ha van audio- vagy videobemenet.

8 óra:	A ZONE2 készenléti állapotba kapcsol kb. 8 óra elteltével.
4 óra:	A ZONE2-t kb. 4 óra elteltével készenléti állapotba kapcsolja. A ZONE2-t készenléti állapotba kapcsolja.
2 óra:	körülbelül 2 óra elteltével.
Off	Nem kapcsolja automatikusan a ZONE2-t

(Alapértelmezett): a készenléti állapot.

Bluetooth adó

Beállítja a készülék Bluetooth adóját.

Beállítja, hogy a Bluetooth fejhallgatót használja a FŐZÓNÁBAN lejátszott hangok hallgatásához.

■ Adókészülék

A Bluetooth adó engedélyezése vagy letiltása.

On: Bekapcsolja a Bluetooth adó funkciót.

Off
(Alapértelmezett): Letiltja a Bluetooth adó funkciót.

■ Kimeneti mód

A hangkimeneti módszer kiválasztása.

Bluetooth + hangszórók
(Alapértelmezett): A hangkimenet Bluetooth fejhallgatókra és a fő zóna hangszórára történik.

Csak Bluetooth:
kerül A hangkimenet Bluetooth fejhallgatóra csak

■ Csatlakoztatott eszköz

Megjeleníti a készülékhez csatlakoztatott Bluetooth-eszközt.

■ Eszközlista

Az elérhető eszközök megjelennek a listában, amint elindítja a csatlakoztatni kívánt Bluetooth-fejhallgató párosítási módját. A párosításhoz válassza ki a Bluetooth-fejhallgatót a listából. Ez a készülék egyszerre csak egy Bluetooth-fejhallgatóval tud párosítani. Azonban legfeljebb 8 Bluetooth fejhallgatót lehet regisztrálni. Váltson a regisztrált eszközök között a "Bluetooth adó" beállítási menü Eszközlista menüpontjában.

Egy elmentett Bluetooth-eszköz eltávolításához a listáról jelölje ki a kurzor fel/le gombokkal, majd nyomja meg az OPTION gombot, és válassza ki a következő lehetőséget "Felejtse el ezt a készüléket".

0A "Kimeneti mód" az opciós menü "Bluetooth adó" menüpontjában is beállítható.

0A2DP profilú Bluetooth-kompatibilis hangszórók csatlakoztathatók ugyanezen

Bluetooth fejhallgató csatlakoztatásához használt lépések.

MEGJE GYZÉS

0A Bluetooth adó és a Bluetooth vevő funkció nem használható egyszerre. Az ebben a menüben található beállítások nem érhetők el, ha bármelyik zónában Bluetooth-eszközön hallgat zenét.

0Még akkor is, ha az "Adó" beállítása "Be", nyomja meg a Bluetooth gombot a távirányítón a "Bluetooth" forrás kiválasztásához és a Bluetooth vevő funkció engedélyezéséhez.

Ha Bluetooth-eszközökön, például okostelefonokon tárolt zenét szeretne hallgatni ezen a készüléken, nyomja meg a Bluetooth gombot a távirányítón, hogy a bemeneti forrást Bluetooth-ra kapcsolja, majd csatlakoztassa újra a Bluetooth-eszközt.

0A Bluetooth adó menübeállításai nem állnak rendelkezésre, ha ez a készülék a HEOS alkalmazásban van csoportosítva.

ZONE2 beállítása

A ZONE2-vel történő hanglejátszáshoz szükséges beállítások elvégzése.

0A "Hangerőhatár" és a "Bekapcsolási hangerő" számára beállított értékek a "Skála" hangerőre megadott beállításnak megfelelően jelennek meg. (✓ 181. o.)

0Ez akkor állítható be, ha a "Hozzárendelési mód" "ZONE2" értékre van állítva. (✓ 211. oldal)

■ L Ch szint

Állítsa be a bal csatorna kimeneti szintjét.

-12 dB - +12 dB (alapértelmezett : 0 dB)

■ R Ch szint

Állítsa be a jobb csatorna kimeneti szintjét.

-12 dB - +12 dB (alapértelmezett : 0 dB)

■ Hangerőszint

A hangerő kimeneti szintjének beállítása.

Változó
(Alapértelmezett):

1 - 98
(-79 dB - 18 dB):

A hangerő állítható.

A hangerő a kívánt szinten van rögzítve. A hangerő nem állítható a távirányítóval.

0A dB érték akkor jelenik meg, ha a "Scale" beállítás "-79,5 dB - 18,0 dB". (✓ 181. o.)

■ Hangerőhatár

Állítsa be a maximális hangerőt.

60 - 80 (-20 dB - 0 dB)
(Alapértelmezett : 70 (-10 dB))

Kikapcsolva: Ne állítson be maximális hangerőt.

0Ez akkor állítható be, ha a "Volume Level" (Hangerőszint) "Variable" (Változó) értékre van állítva. (✓ 235. o.)

0A dB érték akkor jelenik meg, ha a "Skála" beállítása "-79,5 dB - 18,0 dB". (✓ 181. o.)

■ Bekapcsolási hangerő

Beállítja a kezdeti hangerőszintet a készülék bekapcsolásakor.

Last
(Alapértelmezett): A bekapcsolási szintet a legutóbb használt hangerőszintre állítja.

Néma: A bekapcsolási szintet némítási szintre állítja.

1 - 98 (-79 dB - 18 dB): Egy adott bekapcsolási szint beállítása.

0 Ez akkor állítható be, ha a "Volume Level" (Hangerőszint) "Variable" (Változó) értékre van állítva. ✓ 235. o.)

0 A dB érték akkor jelenik meg, ha a "Skála" beállítása "-79,5 dB - 18,0 dB". (✓ 181. o.)

■ Néma szint

Beállítja a csillapítás mértékét, amikor a némítás be van kapcsolva.

Teljes
(Alapértelmezett): A némítási szintet teljes némításra állítja (nincs hang).

-40 dB : A némítási szintet az aktuális hangerőszintnél 40 dB-lel alacsonyabbra állítja.

-20 dB : A némítási szintet az aktuális hangerőszintnél 20 dB-lel alacsonyabbra állítja.

Zóna átnevezése

Módosítsa az egyes zónák kijelzőcímét a kívánt címre.

FŐ ZÓNA / ZÓNA2

Alapértelmezett beállítások: Az alapértelmezett beállítás visszaállítása a szerkesztett zóna neve.

0 Legfeljebb 10 karaktert lehet beírni.

Smart Select nevek

Módosítsa a tévéképernyőn megjelenő smart select nevet a kívánt névre.

Smart Select 1 / Smart Select 2 / Smart Select 3 / Smart Select 4

Alapértelmezett beállítások: Az alapértelmezett beállítás visszaáll a szerkesztett smart select névre.

0 Legfeljebb 16 karaktert lehet beírni.

Trigger Out

Válassza ki a kioldás aktiválásának feltételeit.

A DC OUT-csatlakozó csatlakoztatásával kapcsolatos részletekért lásd a "DC OUT-csatlakozó" című részt (✓ - 71. oldal).

n Zóna beállításakor (FŐZÓNA / ZÓNA2)

A kioldás a "Be" állapotba állított zóna tápellátásához való kapcsolódás révén aktiválódik.

n A bemeneti forrás beállításakor

Aktiválja a trigger out-ot, ha a "On" értékre beállított bemeneti forrás van kiválasztva.

n HDMI-monitor beállításakor

Aktiválja a trigger out-ot, ha a "Be" értékre beállított HDMI-monitor van kiválasztva.

On:	Aktiválja a kioldót ebben az üzemmódban.
--:	Ne aktiválja a kioldót ebben az üzemmódban.

Elülső kijelző

A készülék kijelzőjével kapcsolatos beállítások elvégzése.

■ Fényerő

Állítsa be a készülék kijelzőjének fényerejét.

Fényes (Alapértelmezett):	Normál kijelző fényerő.
Dim:	A kijelző fényerejének csökkentése.
Sötét:	Nagyon alacsony kijelző fényerő.
Kikapcsolva:	Kikapcsolja a kijelzőt.

0A kijelzőt a főegységen lévő DIMMER gomb megnyomásával is beállíthatja.

Firmware

Ellenőrzi a legfrissebb firmware frissítésekkel kapcsolatos információkat, frissíti a firmware-t.

■ Frissítés ellenőrzése

Ellenőrizze a firmware-frissítéseket.

A firmware frissíthető, ha megjelent egy firmware-frissítés.

	A frissítési folyamat végrehajtása. Amikor a
Frissítés most:	a frissítés elindul, a menüképernyő kikapcsol. A frissítés közben a kijelzőn megjelenik a frissítés előrehaladása.
Későbbi frissítés:	Frissítés később.

0 Ez a készülék automatikusan megismétli a frissítést, ha a frissítés sikertelen. Ha a frissítés továbbra sem lehetséges, a kijelzőn megjelenik a "Update Error" (Frissítési hiba) üzenet. A frissítési hibaüzenetekkel kapcsolatos információkért lásd "Hibaelhárítás" - "Frissítési hibaüzenetek". (✓ p. 267)

Ellenőrizze az üzenet szerinti feltételeket, és próbálja meg újra a frissítést.

0 Ez a menü nem választható ki, ha a "Frissítés engedélyezése" beállítása "Ki".

■ Automatikus frissítés

Bekapcsolja az Automatikus frissítéseket, így a készülék készenléti üzemmódban automatikusan letöltődnek és települnek a funkciófrissítések.

n Automatikus frissítés

A készülék készenléti üzemmódban automatikusan frissül a legújabb firmware-re.

On:	Automatikus frissítések bekapcsolása.
Off	

(Alapértelmezett):	Automatikus frissítések kikapcsolása.
--------------------	---------------------------------------

n Időzóna

Az időzóna megváltoztatása.

Állítsa be a lakóhelyének megfelelő időzónát.

0 Ez a menü nem választható ki, ha a "Frissítés engedélyezése" beállítása "Ki".

■ Frissítés engedélyezése

Engedélyezi vagy letiltja a frissítéseket erre az egységre vonatkozóan.

A
oldalon.
(Alapértel
mezett):

Engedélyezi a készülék számára a frissítések fogadását

Kikapcsolva:

Megakadályozza, hogy ez a készülék frissítést kapjon.

0 Ez a beállítás inkompatibilitást okoz a készülék és a HEOS App között.

A "Frissítés" használatára vonatkozó megjegyzések

- 0 Ahhoz, hogy ezeket a funkciókat használni tudja, rendelkeznie kell a megfelelő rendszerkövetelményekkel és beállításokkal az internétkapcsolathoz. ✓ 66. o.)
- 0 Ne kapcsolja ki a készüléket a frissítés befejezéséig.
- 0 A frissítési eljárás befejezéséhez körülbelül 1 óra szükséges.
- 0 Ha a frissítés megkezdődik, a frissítés befejezéséig nem végezhető normál műveletek ezen az egységen. Továbbá előfordulhat, hogy az ezen az egységen beállított paraméterek stb. biztonsági adatai visszaállnak.
- 0 Ha a frissítés sikertelen, nyomja meg és tartsa lenyomva az X gombot a főegységen több mint 5 másodpercig, vagy húzza ki és dugja be újra a tápkábelt. Körülbelül 1 perc elteltével a kijelzőn megjelenik a "Please wait" (Kérjük, várjon) felirat, és a frissítés újraindul. Ha a hiba továbbra is fennáll, ellenőrizze a hálózati környezetet.

Információ

A készülék beállításaira, bemeneti jelekre stb. vonatkozó információk megjelenítése.

■ Audio

A FŐZÓNA hanginformációinak megjelenítése.

Hang üzemmód:	Az aktuálisan beállított hangmód.
Bemeneti jel:	A bemeneti jel típusa.
Formátum:	A bemeneti jelcsatornák száma (front, surround, LFE).
Mintavételi sebesség:	A bemeneti jel mintavételi frekvenciája.
Offset:	A párbeszéd normalizálási korrekciója érték.
Zászló:	Ez akkor jelenik meg, ha surround hátsó csatornát tartalmazó jeleket ad be. A "MATRIX" a DTS-ES Matrix bemeneti jelek esetén, a "DISCRETE" a DTS-ES Discrete jelek esetén jelenik meg.

■ Videó

A HDMI bemeneti/kimeneti jelek és a HDMI-monitor információinak megjelenítése a FŐZÓNA számára.

HDMI jelinformáció.

Felbontás / HDR / szintér / pixelmélység / ALLM / QFT / FRL sebesség

HDMI Monitor 1 / HDMI Monitor 2

Interfész / HDR / felbontások / továbbfejlesztett funkciók / maximális FRL sebesség

A felbontás végén 0A vagy B jelenhet meg. Az A tömörítetlen videót, a B pedig tömörített videót jelent.

0 Az ALLM-ről, a QFT-ről és az FRL-ről további információkat a "HDMI-ről" című fejezetben talál.

(√ - 273. o.)

■ ZÓNA

Információk megjelenítése az aktuális beállításokról.

FŐZÓNA:	Ez az elem a következő információkat mutatja a FŐZÓNA beállításai. A megjelenített információk a bemeneti forrástól függően eltérőek.
ZONE2:	Ez az elem a ZONE2 beállításaira vonatkozó információkat mutatja.

■ Firmware

Változat:	Megjeleníti az aktuális firmware-re vonatkozó információkat.
DTS verzió:	Megjeleníti az aktuális DTS-verziót.

■ Értesítések

Megjeleníti és beállítja az értesítéseket.

Azt is beállítja, hogy a készülék bekapcsolásakor megjelenjen-e az értesítés vagy sem.

Értesítési riasztások

A oldalon. (Alapértel mezett):	Megjelennek az értesítési üzenetek.
Kikapcsolva:	Értesítési üzenetek nem jelennek meg.

0 Atávvezérlőn az INFO gomb megnyomásával a kijelzőn olyan információk jelennek meg, mint a bemeneti forrás neve, a hangerő, a hangmód neve, a videó bemeneti/kimeneti jelek és egyéb információk. Az FRL ráta akkor jelenik meg, ha a készülék "4K/8K Signal Format" beállítása "8K Enhanced", és a csatlakoztatott TV támogatja az FRL átviteli módot.

Felhasználási adatok

Annak érdekében, hogy javíthassuk termékeinket és ügyfélszolgálatunkat, a Marantz anonim információkat gyűjt arról, hogy Ön hogyan használja ezt a készüléket (például a gyakran használt bemeneti forrásokról, hangzási módokról és hangszóróbeállításokról). A Marantz soha nem adja át az általunk gyűjtött információkat harmadik félnek.

ggen :	Adjon tájékoztatást az egység működési állapotáról.
Ne m:	Ne adjon tájékoztatást a készülék működési állapotáról.

Mentés és betöltés

A készülék beállításainak mentése és visszaállítása USB-memóriaeszközzel.

0 Használjon olyan USB-memóriaeszközt, amely legalább 128 MB szabad tárhellyel rendelkezik, és FAT32 formátumú. Előfordulhat, hogy egyes USB-memóriaeszközökre az adatok mentése/betöltése nem megfelelő.

0 Az adatok mentése/betöltése akár 10 percig is eltarthat. Ne kapcsolja ki a készüléket, amíg a folyamat be nem fejeződött.

■ Konfiguráció mentése

A készülék aktuális beállításai az USB-memóriaeszközön tárolódnak.

Ha a beállítások megfelelően mentésre kerültek, a kijelzőn megjelenik a "Saved" (Mentve) felirat, és az USB-memóriaeszközön létrejön a "config.avr" fájl.

0 Ne változtassa meg a létrehozott fájl nevét. Ellenkező esetben a visszaállításkor a fájl nem lesz beállításfájként felismerhető.

■ Rakodási konfiguráció

Az USB-memóriaeszközre mentett beállítások visszaállítása megtörténik.

Ha a mentett beállítások megfelelően helyreálltak, a kijelzőn megjelenik a "Loaded" (betöltve) felirat, és a készülék automatikusan újraindul.

Beállítás zár

A beállítások védelme a véletlen módosításoktól.

■ Lock

On:	A védelem bekapcsolása.
Off (Alapértelmezett):	Kapcsolja ki a védelmet.

0 A beállítás törlésekor állítsa a "Lock" (Zárolás) értéket "Off" (Ki) értékre.

MEGJEGYZÉS

0 Ha a "Lock" (Zárolás) beállítása "On" (Be), akkor a "Setup Lock" (Beállítási zár) kivételével nem jelennek meg a beállítási elemek.

Reset

Visszaállítja a beállításokat a gyári alapértelmezetre. Az inicializálás elvégezhető az egység összes beállítására vagy csak a hálózati beállításokra.

■ Minden beállítás

Minden beállítás visszaáll a gyári alapértelmezett értékekre.

■ Hálózati beállítások

Csak a hálózati beállítások kerülnek visszaállításra a gyári alapértelmezett értékekre.

0 Mielőtt a beállításokat visszaállítja az alapértelmezett beállításokra, használja a menü "Mentés és betöltés" funkcióját a készülékben konfigurált különböző beállítások részleteinek mentéséhez és visszaállításához. (☑ 242. o.)

0 A "Reset" művelet a főegységen található gomb segítségével is elvégezhető. Az összes beállítás gyári alapértelmezetre történő visszaállításának részleteiért lásd "A gyári beállítások visszaállítása" (☑ 268. o.), a hálózati beállítások gyári alapértelmezetre történő visszaállításának részleteiért pedig lásd "A hálózati beállítások visszaállítása" (☑ 269. o.).

MEGJEGYZÉS

0 Ne kapcsolja ki a készüléket a hálózati beállítások alatt, illetve ne kapcsolja ki a készüléket.
inicializálás.

A távirányító háttérvilágításának beállítása

Kikapcsolhatja a távirányító háttérvilágítását.

0A háttérvilágítás a gyári beállítások szerint be van kapcsolva.

A háttérvilágítás kikapcsolása

- 1** Tartsa lenyomva a **SETUP** és a **Light** gombot, amíg a távirányítón a **MAIN** és a **Z2** kijelzők zöld színnel villognak, majd engedje el.

0A háttérvilágítás funkció bekapcsolható az 1. lépés ismételt végrehajtásával, miközben a háttérvilágítás funkció ki van kapcsolva.

A távirányítóval használt zóna megadása

A véletlen visszaélések elkerülése érdekében beállíthatja, hogy a távvezérlő egység melyik zónában használható.

- 1 Nyomja meg és tartsa lenyomva egyszerre a MAIN vagy a Z2 és a SETUP gombot, amíg a MAIN és a Z2 kijelzők zöld színnel villognak.**

MAIN:	Ha csak a MAIN ZONE-t használja
Z2:	A MAIN ZONE és a ZONE2 használatakor

■ Tartalomj egyzék

Tippek

Azt akarom, hogy a hangerő véletlenül se legyen túl hangos.	247
Szeretném, ha a hangerő ugyanolyan szinten maradna, amikor bekapcsolom a készüléket. a oldalon	247
Azt szeretném, hogy a mélynyomó mindig kimeneti hangot adjon ki.	247
Szeretném tisztábbá tenni az emberi hangokat a filmekben.	247
Szeretném megtartani a basszust és a tisztaságot lejátszás közben, alacsonyabb hangerőn is szint	247
Szeretném automatikusan beállítani a hangerőszint-különbséget a tartalomban például TV és filmek	247
Szeretném beállítani az optimalizált hallgatási környezetet, miután megváltoztattam a hangszórók konfigurációját/helyzetét, vagy egy hangszórót kicseréltem egy új	248
Egy kívánt videót szeretnék kombinálni az aktuális zenével	248
Kihagyni a nem használt bemeneti forrásokat	248
Ugyanazt a zenét szeretném élvezni minden zónában a házibuliban stb.	248
Szeretném minimalizálni a videójelek késleltetését, amikor lejátszom egy játék a játékkonzolon	248

Hibaelhárítás

A tápegység nem kapcsol be / A tápegység kikapcsol.	250
A műveletek nem végezhetők el a távirányítóval	251
A készülék kijelzője nem mutat semmit	251
Nem jön ki hang	252
A kívánt hang nem jön ki	253
A hang megszakad vagy zaj keletkezik	256
A TV-n nem jelenik meg videó	257
A menüképernyő nem jelenik meg a TV-n	258
A menüképernyő és a műveletek tartalmának színe a képernyőn megjelenő a televízió eltér a normálistól	258
Az AirPlay nem játszható le	259
Az USB memóriaeszközök nem játszhatók le	260
Bluetooth nem játszható le	261
Az internetes rádiót nem lehet lejátszani	263
A PC-n vagy NAS-on lévő zenefájlok nem játszhatók le	264
Különböző online szolgáltatások nem játszhatók le	265
A HDMI Control funkció nem működik	265
Nem tud csatlakozni egy vezeték nélküli LAN-hálózathoz	266
Hibaüzenetek frissítése	267

Tippek

Azt akarom, hogy a hangerő véletlenül se legyen túl hangos.

0 Állítsa be előzetesen a hangerő felső határát a "Volume Limit" menüben. Ez megakadályozza, hogy a gyermekek vagy mások véletlenül túlságosan megnöveljék a hangerőt. Ezt minden egyes zónához beállíthatja. ("Volume" (✓ 181. o.), "Volume Limit" (✓ 235. o.))

Szeretném, ha a hangerő ugyanolyan szinten maradna, amikor bekapcsolom a készüléket.

0 Alapértelmezés szerint a készülék következő bekapcsolásakor változatlanul a hangerő beállítása érvényesül, amikor a készüléket korábban készenléti állapotba állították. Ha fix hangerőszintet szeretne használni, állítsa be a bekapcsoláskor érvényes hangerőszintet a menüben a "Power On Volume" (Bekapcsolási hangerő) menüpontban. Ezt minden egyes zónához beállíthatja. ("Hangerő" ✓ 181. o.), "Bekapcsolási hangerő" (✓ 236. o.))

Azt szeretném, hogy a mélynyomó mindig kimeneti hangot adjon ki.

0 Abemeneti jelektől és a hangmódtól függően előfordulhat, hogy a mélysugárzó nem ad ki hangot. Ha a menüben a "Subwoofer Output" (mélynyomó kimenet) beállítása "LFE + Main" (LFE + fő), akkor a mélynyomó mindig adhat ki hangot. (✓ 218. ○.)

Szeretném tisztábbá tenni az emberi hangokat a filmekben.

0 Válassza ki a párbeszédet könnyebben hallhatóvá tevő beállítást a "Dialog Enhancer" menüpontban. ✓ 135. o.)

Szeretném megtartani a basszust és a tisztaságot lejátszás közben alacsonyabb hangerőn is

0 Állítsa a "Dynamic EQ" menüpontot "On" értékre. Ez a beállítás korigálja a frekvenciakarakterisztikát, hogy még alacsonyabb hangerőn történő lejátszás közben is tiszta hangzást élvezhessen a basszus elvesztése nélkül. (✓ 183. oldal)

Szeretném automatikusan beállítani a hangerőszint-különbséget olyan tartalmaknál, mint a TV és a filmek.

0 Állítsa be a "Dinamikus hangerő" menüpontot. A hangerőszint-változások (csendes és hangos jelenetek között) a TV-műsorokban vagy filmekben automatikusan a kívánt színhez igazodnak. (✓ 184. o.)

Szeretném beállítani az optimalizált hallgatási környezetet a hangszórók konfigurációjának/helyzetének megváltoztatása vagy egy hangszóró cseréje után.

0 Audyssey® Setup végrehajtása. Ez automatikusan elvégzi az új hallgatási környezethez optimalizált hangszóróbeállításokat. (✓ 200. o.)

Egy kívánt videót szeretnék kombinálni az aktuális zenével

0 Állítsa a "Video Select" opciót az opciós menüben "On" értékre. Kombinálhatja az aktuális zenét a kívánt videoforrással egy Set-top Boxról vagy Blu-rayről stb. származó videóval, miközben zenét hallgat a Tunerről, CD-ről, Fonóról, HEOS Musicről, USB-ről vagy Bluetoothról. (✓ p. 139).

Kihagyni a nem használt bemeneti forrásokat

0 Állítsa be a nem használt bemeneti forrásokat a menüben a "Források elrejtése" opcióhoz. Ez lehetővé teszi a nem használt bemeneti források kihagyását a készülék INPUT választógombjának elforgatásakor. (✓ 199. o.)

Ugyanazt a zenét szeretném élvezni minden zónában a házibuliban stb.

0 Állítsa az "All Zone Stereo" opciót az opciós menüben "Start" értékre. Egyidejűleg lejátszhatja a MAIN ZONE-on lejátszott zenét egy másik szobában (ZONE2). (✓ 140. o.)

Szeretném minimalizálni a videójelek késleltetését, amikor a játékkonzolomon játszom egy játékkal

0 Ha a videó késleltetve van a játékkonzol vezérlőjével végzett gombnyomások ellenében, állítsa a menüben a "Video Mode" (Videó üzemmód) értéket "Game" (Játék) értékre. (✓ 191. o.)

Hibaelhárítás

Ha probléma merülne fel, először ellenőrizze a következőket:

- 1. Helyesek a csatlakozások?**
- 2. A készüléket a használati útmutatóban leírtak szerint üzemeltetik?**
- 3. A többi eszköz megfelelően működik?**

Ha a fenti 1-3. lépés nem javítja a problémát, a készülék újraindítása javíthatja a problémát.

Nyomja tovább a készülék X gombját, amíg a kijelzőn meg nem jelenik az "Újraindítás" felirat, vagy húzza ki és dugja be újra a készülék tápkábelét.

Ha ez a készülék nem működik megfelelően, ellenőrizze az ebben a szakaszban található megfelelő tüneteket.

Ha a tünetek nem egyeznek az itt leírtakkal, forduljon a kereskedőhöz, mivel a készülék hibája is lehet. Ebben az esetben azonnal válassza le a készüléket a hálózatról, és forduljon ahhoz a bolthoz, ahol ezt a készüléket vásárolta.

A tápegység nem kapcsol be / A tápegység kikapcsol.

A készülék nem kapcsol be.

0Ellenőrizze, hogy a hálózati csatlakozó megfelelően van-e behelyezve a hálózati csatlakozóba. (✓ 72. o.)

A készülék automatikusan kikapcsol.

0Az alvásidőzítő be van állítva. Kapcsolja be újra a készüléket. (✓ 154. o.)

0"Automatikus készenlét" van beállítva. Az "Auto Standby" akkor lép működésbe, ha egy meghatározott ideig nem történik semmilyen művelet. Az "Auto Standby" kikapcsolásához állítsa az "Auto Standby" menüpontot "Off" értékre. (✓ 233. o.)

A készülék kikapcsol, és a védőkör jelzője kb. 2 másodpercenként narancssárgán villog.

0A védelmi áramkör a készülékben bekövetkezett hőmérséklet-emelkedés miatt aktiválódott. Kapcsolja ki a készüléket, várjon körülbelül egy órát, amíg ez a készülék kellőképpen lehűl, majd kapcsolja be újra. (✓ 296. o.)

0Kérjük, helyezze vissza a készüléket olyan helyre, ahol jó a szellőzés.

A készülék kikapcsol, és a védőkör jelzője kb. 0,5 másodpercenként narancssárgán villog.

0Ellenőrizze a hangszórók csatlakoztatását. A védelmi áramkör aktiválódhatott, mert a hangszórókábel magvezetékei érintkeztek egymással, vagy egy magvezeték kivált a csatlakozóból, és érintkezett a készülék hátlapjával. A tápkábel kihúzása után tegyen korrekciós intézkedéseket, például csavarja vissza határozottan a maghuzalt, vagy vigyázzon a csatlakozóra, majd csatlakoztassa újra a vezetéket. (✓ 36. o.)

0Csökkentse a hangerőt, és kapcsolja be újra a készüléket. (✓ 74. o.)

0A készülék erősítő áramköre meghibásodott. Húzza ki a tápkábel, és lépjen kapcsolatba ügyfélszolgálati központunkkal.

A tápellátás nem kapcsol ki akkor sem, ha a bekapcsológombot megnyomják, és a kijelzőn a "ZONE2 On" felirat jelenik meg.

0A ZONE2 tápellátása bekapcsolt állapotban van. A készülék tápellátásának kikapcsolásához (készenléti állapot) nyomja meg a ZONE2 ON/OFF gombot a főegységen, vagy nyomja meg a POWER X gombot a Z2 gomb megnyomása után a távirányítón a ZONE2 tápellátásának kikapcsolásához.

A műveletek nem végezhetők el a távirányítóval

A műveletek nem végezhetők el a távirányítón keresztül.

- 0Az akkumulátorok elhasználódtak. Cserélje ki új elemekre. ✓ 11. o.)
- 0A távvezérlő egységet a készüléktől kb. 7 m távolságon belül és 30°-os szögben kell működtetni. ✓ 11. o.)
- 0Távolítsa el minden akadályt a készülék és a távvezérlő egység között.
- 0Helyezze be az elemeket a megfelelő irányba, ellenőrizve a q és w jeleket. ✓ 11. o.)
- 0A készülék távirányító érzékelője erős fénynek van kitéve (közvetlen napfény, inverter típusú fénycsöves fény stb.). Vigye a készüléket olyan helyre, ahol a távirányító érzékelője nincs kitéve erős fénynek.
- 0A működési célzóna nem felel meg a távirányítón megadott zóna beállításának. Nyomja meg a MAIN vagy a Z2 gombot a távvezérlő működési zónájának kiválasztásához. (✓ 175. o.)
- 03D-s videokészülék használata esetén előfordulhat, hogy a készülék távirányítója nem működik az egységek (például a TV és a 3D-s szemüveg) közötti infravörös kommunikáció hatásai miatt. Ebben az esetben állítsa be a 3D kommunikációs funkcióval rendelkező egységek irányát és távolságát, hogy azok ne befolyásolják az ezen egység távirányító egységének működését.

A készülék kijelzője nem mutat semmit

A kijelző ki van kapcsolva.

- 0Állítsa a "Fényerő" menüpontot a "Ki"-től eltérő értékre. ✓ 237. o.)
- 0Ha a hangmód "Pure Direct" beállítású, a kijelző ki van kapcsolva. ✓ 145. o.)

Nem jön ki hang

A hangszórókból nem jön ki hang.

0Ellenőrizze az összes eszköz csatlakoztatását. ✓ 36. o.)

0Tegye be a csatlakozókábeleket egészen befelé.

0Ellenőrizze, hogy a bemeneti és kimeneti csatlakozók nincsenek-e fordítva csatlakoztatva.

0Ellenőrizze a kábelek sérülését.

0Ellenőrizze, hogy a hangszórókábelek megfelelően vannak-e csatlakoztatva. Ellenőrizze, hogy a kábelmag huzalok érintkeznek-e a hangszórókapcsok fémrészével. ✓ 36. o.)

0Szorosan húzza meg a hangszóró csatlakozókat. Ellenőrizze a hangszóró csatlakozók lazaságát. ✓ 36. o.)

0Ellenőrizze, hogy megfelelő bemeneti forrás van-e kiválasztva. ✓ 74. o.)

0A hangerő beállítása. (✓ 75. o.)

0A némítási mód megszüntetése. ✓ 75. o.)

0Ellenőrizze a digitális audio bemeneti csatlakozó beállítását. ✓ 196. o.)

0Ellenőrizze a csatlakoztatott eszköz digitális hangkimeneti beállításait. Egyes eszközökön a digitális hangkimenet alapértelmezés szerint ki van kapcsolva.

0Ha fejhallgatót csatlakoztat a főegység PHONES csatlakozójába, a hang nem kerül ki a hangszórócsatlakozóból és a PRE OUT csatlakozóból.

0Ahang a Bluetooth fejhallgatóra kerül, de a hangszórókra vagy az előcsatlakozókra nem, ha a "Kimeneti mód" beállítása "Csak Bluetooth". Módosítsa a "Kimeneti módot" "Bluetooth + hangszórók" értékre, hogy a hangot a Bluetooth fejhallgatóról, valamint a hangszórókról vagy az előcsatlakozókról is kimenjen. ✓ 234. o.)

A DVI-D csatlakozó használata esetén nem jön ki hang.

0Ha ez a készülék DVI-D csatlakozóval felszerelt eszközhöz van csatlakoztatva, akkor nem történik hangkimenet. Készítsen külön hangcsatlakozást.

A kívánt hang nem jön ki

A hangerő nem növekszik.

0A maximális hangerő túl alacsonyan van beállítva. Állítsa be a maximális hangerőt a menü "Limit" menüpontjával. ✓ 181. o.)

0A bemeneti hangformátumnak és a beállításoknak megfelelően megfelelő hangerő-korrekciós feldolgozás történik, így a hangerő nem érheti el a felső határt.

A Bluetooth fejhallgató hangereje nem csökken.

0ABluetooth fejhallgató hangereje nem állítható erről a készülékről. Használjon olyan Bluetooth fejhallgatót, amely rendelkezik a hangerő beállításával.

A HDMI-csatlakozással nem jön ki hang.

0Ellenőrizze a HDMI-csatlakozók csatlakoztatását. ✓ 54. o.)

0Ha a HDMI hangot a hangszórókon keresztül adja ki, állítsa a "HDMI Audio Out" menü "AVR" értékére. A TV-ről történő kimenethez állítsa be a "TV" beállítást. ✓ p. 186)

0A HDMI Control funkció használatakor ellenőrizze, hogy a hangkimenet a TV AV-erősítőjére van-e beállítva. ✓ 153. o.)

Ha eARC funkcióval kompatibilis televízió van csatlakoztatva, a televíziós hang nem kerül kimenetre a készülékhez csatlakoztatott hangszóróról.

0Az eARC funkció beállításaira lehet szükség az Ön által használt eARC funkcióval kompatibilis televízió függvényében. Győződjön meg róla, hogy az eARC funkció be van kapcsolva, ha ez a beállítás létezik a televízión. További információért olvassa el a televízió felhasználói kézikönyvét.

0Győződjön meg róla, hogy a készülék bemeneti forrása a "TV Audio".

0Az eARC funkció nem működik, ha a HDMI bemeneti csatlakozó a "TV Audio" bemeneti forrásra van állítva. Az eARC funkció működésének engedélyezéséhez távolítsa el a HDMI bemeneti csatlakozó beállítását, majd indítsa újra ezt a készüléket és a televíziót. (✓ 197. o.)

Egy adott hangszóróból nem jön ki hang.

0Ellenőrizze, hogy a hangszórókábelek megfelelően vannak-e csatlakoztatva.

0Ellenőrizze, hogy a menüben a "Speaker Configuration" (Hangszóró konfiguráció) beállításhoz a "None" (Nincs) választástól eltérő beállítás van-e beállítva. ✓ 211. o.)

0Ellenőrizze a "Hozzárendelési mód" beállítást a menüben. ✓ 210. o.)

0Ha a hangmód "Stereo", a hang csak az elülső hangszórókon és a mélynyomón keresztül kerül kimenetre.

0Asurround hátsó hangszóróról nem történik hangkimenet, ha a "Speaker Virtualizer" (Hangszóró virtualizáló) beállítása "On" (Be), amikor a menüben a "Speaker Configuration" - "Surround Back" (Hangszóró konfiguráció) - "Surround Back" (Surround hátul) beállítása "1 spkr" (1 spkr). (✓ 178.

o.)

A mélynyomóból nem jön hang.

- 0Ellenőrizze a mélynyomó csatlakozásait.
- 0Kapcsolja be a mélynyomó tápellátását.
- 0Állítsa a "Speaker Configuration" - "Subwoofer" menüpontot "Yes" (Igen) értékre. ✓ 212. o.)
- 0Ha a menü "Speaker Configuration" - "Front" menüpontja "Large" (Nagy) értékre van állítva, a bemeneti jeltől és a hangmódtól függően előfordulhat, hogy a mélynyomó nem ad ki hangot. (✓ 212. o.)
- 0Ha a bemeneti jelek között nincs mélynyomó hangjel (LFE), akkor a mélynyomóból nem lehet hangot kiadni. ✓ 218. o.)
- 0 A "Subwoofer Output" "LFE + Main" beállításával elérheti, hogy a mélynyomó mindig hangot adjon ki. ✓ 218. o.)

A DTS hang nem kerül kimenetre.

- 0Ellenőrizze, hogy a csatlakoztatott eszközön a digitális hangkimenet beállítása "DTS" legyen.

Dolby Atmos, Dolby TrueHD, DTS-HD, Dolby Digital Plus hang nem kerül kimenetre.

- 0HDMI-csatlakozások létrehozása. ✓ 57. o.)
- 0Ellenőrizze a csatlakoztatott eszköz digitális hangkimeneti beállításait. Egyes eszközökön alapértelmezés szerint a "PCM" van beállítva.

A DTS Neural:X mód nem választható.

- 0A DTS Neural:X nem választható ki fejhallgató használata esetén.

A Dolby Surround mód nem választható.

- 0A Dolby Surround nem választható fejhallgató használata esetén.

A "Stereo" vagy "Direct" hangmódotól eltérő hangmódok nem választhatók.

- 0Csak a "Stereo" vagy a "Direct" választható ki hangmódként, ha Headphone:X jelek kerülnek bemenetre.

Az Audyssey MultEQ® XT, Audyssey Dynamic EQ® és Audyssey Dynamic Volume® nem választható.

0Ezek nem választhatók ki, ha nem végezte el az Audyssey® Setup-ot. (v 200. o.)

0A "Direct"-en vagy a "Pure Direct"-en kívüli hangmódra váltás. (v 144. o.)

0Ezek nem választhatók ki, ha a hangmód "DTS Virtual:X" vagy olyan hangmódok, amelyek hangmódnevében "+Virtual:X" szerepel.

0Ezek nem választhatók ki a fejhallgató használatakor.

Az "M-DAX" nem választható.

0Ellenőrizze, hogy analóg jel vagy PCM jel (mintavételi frekvencia = 44,1/48 kHz) van-e bemeneten. Többcsatornás jelek, például Dolby Digital vagy DTS surround lejátszásához az "M-DAX" nem használható. (v 180. o.)

0A "Direct"-en vagy a "Pure Direct"-en kívüli hangmódra váltás. (v 144. o.)

A ZONE2 használatakor nincs hangkimenet.

0A HDMI-csatlakozóról vagy a digitális audiocsatlakozókról (OPTICAL/COAXIAL) bejövő digitális hangjelzés nem játszható le. Használja az analóg csatlakozókat.

0Ha a ZONE2-ben Bluetooth-eszköztől származó hangot hallgat, távolítsa el minden akadályt a Bluetooth-eszköz és a készülék között, és használja azt körülbelül 30 m-es hatótávolságon belül.

A Bluetooth-fejhallgató használata esetén a hangmód-beállítások nem érhetők el. A hangmenü beállításai szintén nem érhetők el.

0Ez a készülék nem tudja megváltoztatni a Bluetooth-fejhallgatóra történő hangkimenet hangmódját vagy az audio menü beállításait.

A hang megszakad vagy zaj keletkezik

Az internetes rádióról vagy USB-memóriaeszközről történő lejátszás közben a hang időnként megszakad.

0Ha az USB-memóriaeszköz átviteli sebessége lassú, a hang időnként megszakadhat.

0A hálózati kommunikációs sebesség lassú, vagy a rádióállomás foglalt.

Amikor iPhone-on hívást kezdeményez, a készülék hangkimenetén zaj keletkezik.

0Hívás közben tartson legalább 20 cm távolságot az iPhone és a készülék között.

A zaj gyakran előfordul az FM/AM műsorszórásban.

0Az antenna tájolásának vagy helyzetének megváltoztatása. (✓ 63. o.)

0Válassza le az AM-hurokantennát a készülékről.

0Kültéri antenna használata. (✓ 63. o.)

0Válassza le az antennát a többi csatlakozókábeltől. (✓ 63. o.)

A hangok torznak tűnnek.

0Csökkentse a hangerőt. (✓ 75. o.)

0A "Ki" beállítása az "ECO üzemmód". Ha a "On" vagy az "Auto" az "ECO Mode" üzemmódban van, a lejátszás nagy hangereje esetén torzulhat a hang. (✓ 230. o.)

Wi-Fi kapcsolat használatakor a hang megszűnik.

0A vezeték nélküli LAN által használt frekvenciasávot mikrohullámú sütők, vezeték nélküli telefonok, vezeték nélküli játékvezérlők és más vezeték nélküli LAN-eszközök is használják. Az ilyen eszközöknek ezzel a készülékkel egyidejűleg történő használata az elektronikus interferencia miatt hangkimaradást okozhat. A hangkimaradás a következő módszerekkel javítható. (✓ 66. o.)

- Az interferenciát okozó eszközöket a készüléktől távol telepítse.

- Kapcsolja ki az olyan eszközök tápellátását, amelyek interferenciát okoznak.

- Módosítsa annak az útválasztó csatornának a beállításait, amelyhez ez a készülék csatlakozik. (A csatorna megváltoztatásának módját lásd a vezeték nélküli router használati útmutatójában).

- Váltson vezetékös LAN-kapcsolatra.

0Különösen nagyméretű zenefájlok lejátszásakor a vezeték nélküli LAN-környezettől függően a lejátszási hang megszakadhat. Ebben az esetben hozzon létre vezetékös LAN-kapcsolatot. (✓ p. 222)

A TV-n nem jelenik meg videó

Nem jelenik meg kép.

0Ellenőrizze az összes eszköz csatlakoztatását. (✓ 54. o.)

0Tegye be a csatlakozókábeleket egészen befelé.

0Ellenőrizze, hogy a bemeneti és kimeneti csatlakozók nincsenek-e fordítva csatlakoztatva.

0Ellenőrizze a kábelek sérülését.

0A bemeneti beállítások illeszkednek a készülékhez csatlakoztatott TV bemeneti csatlakozójához. (✓ 196. o.)

0Ellenőrizze, hogy a megfelelő bemeneti forrás van-e kiválasztva. (✓ 74. o.)

0Ellenőrizze a videó bemeneti csatlakozó beállítását. (✓ 196. o.)

0Ellenőrizze, hogy a lejátszó felbontása megfelel-e a TV felbontásának. (✓ 240. o.)

0Ellenőrizze, hogy a TV kompatibilis-e a szerzői jogi védelemmel (HDCP). Ha olyan készülékhez csatlakoztat, amely nem kompatibilis a HDCP-vel, a videó nem fog megfelelően kikerülni. (✓ 274. o.)

0A HDCP 2.2 vagy HDCP 2.3 által szerzői jogi védelem alatt álló tartalmak megtekintéséhez használjon HDCP 2.2 vagy HDCP 2.3 kompatibilis lejátszó eszközt és TV-t.

04K videó lejátszásához használjon "Nagysebességű HDMI-kábelt" vagy "Nagysebességű HDMI-kábelt Ethernet-kapcsolattal". A 4K videók magasabb színhűségének elérése érdekében ajánlott "Prémium nagy sebességű HDMI-kábel" vagy "Prémium nagy sebességű HDMI-kábel Ethernet-nel" használata, amely a termék csomagolásán HDMI Premium Certified Cable felirattal van ellátva.

0A8K vagy 4K 120 Hz-es videó élvezetéhez használjon tanúsított "Ultra High Speed HDMI-kábelt". Ha más HDMI-kábelt használ, előfordulhat, hogy a videó nem jelenik meg, vagy más problémák léphetnek fel.

A DVI-D csatlakozóval rendelkező tévén nem jelenik meg videó.

0A DVI-D csatlakozással egyes eszközkombinációk esetén előfordulhat, hogy az eszközök nem működnek megfelelően a másolásvédelmi szerzői jogi védelem (HDCP) miatt. (✓ 274. o.)

A menü megjelenítése közben a TV-n nem jelenik meg videó.

0A lejátszott videó nem jelenik meg a menü háttérében, amikor a menüt működtetik.

A menüképernyő nem jelenik meg a TV-n

A menüképernyő vagy az állapotinformációs képernyő nem jelenik meg a TV-n.

0Az állapotinformáció nem jelenik meg a TV-n, amikor a következő videojelek lejátszása történik.

- Néhány kép a 3D-s videotartalomról
- Számítógépes felbontású képek (például: VGA)
- 16:9-től vagy 4:3-tól eltérő képarányú videó
- Valamilyen HDR jelek
- Valamilyen játék tartalma
- Tömörített videó

0Ha egy 2D-s videó 3D-s videóvá konvertálódik a TV-n, a menüképernyő vagy az állapotinformációs képernyő nem jelenik meg megfelelően. ✓ 241. o.)

0A tisztán közvetlen lejátszási módban a menüképernyő vagy az állapotinformációk nem jelennek meg. Váltson a tiszta közvetlen módtól eltérő hangzási módra. (✓ 143. o.)

0Állítsa be a menüben a "TV formátum" beállítást a TV-nek megfelelő választásra. ✓ 195. o.)

A televízióban megjelenő menüképernyő és műveleti tartalom színe eltérő.

0 Ha ezen a készüléken Dolby Vision jel lejátszása közben műveleteket hajt végre, a menüképernyő és a műveletek tartalmának színmegjelenítésében eltérések lehetnek. Ez a Dolby Vision jel jellemzője, és nem jelent hibát.

Az AirPlay nem játszható le

Az AirPlay ikon nem jelenik meg az iTunes / iPhone / iPod touch / iPad alkalmazásban.

0Ez a készülék és a PC / iPhone / iPod touch / iPad nem ugyanahhoz a hálózathoz (LAN) van csatlakoztatva. Csatlakoztassa ugyanahhoz a LAN-hoz, mint ezt a készüléket. (✓ 66. o.)

0Az iTunes / iPhone / iPod touch / iPad firmware-je nem kompatibilis az AirPlay-jel. Frissítse a firmware-t a legújabb verzióra.

A hang nem kerül kimenetre.

0Az iTunes / iPhone / iPod touch / iPad hangereje a minimális szintre van állítva. Az iTunes / iPhone / iPod touch / iPad hangereje össze van kapcsolva a készülék hangerejével. Állítsa be a megfelelő hangerőszintet.

0Az AirPlay lejátszás nem történik meg, vagy ez a készülék nincs kiválasztva. Kattintson az iTunes / iPhone / iPod touch / iPad képernyőn az AirPlay ikonra, és válassza ki ezt a készüléket. (✓ 130. o.)

Az AirPlay lejátszás közben megszakad a hang az iPhone / iPod touch / iPad készülékeken.

0Zárja ki az iPhone/iPod touch/iPad háttérben futó alkalmazását, majd játssza le az AirPlay használatával.

0Néhány külső tényező befolyásolhatja a vezeték nélküli kapcsolatot. Módosítsa a hálózati környezetet olyan intézkedésekkel, mint például a vezeték nélküli LAN-hozzáférési ponttól való távolság csökkentése.

Az iTunes nem játszható le a távvezérlőn keresztül.

0Engedélyezze az "iTunes hangvezérlés engedélyezése távoli hangszórókról" beállítást az iTunesban. Ezután a távvezérlő egységen keresztül végezhet lejátszási, szüneteltetési és ugrási műveleteket.

Az USB memóriaeszközök nem játszhatók le

Az USB-memóriaeszköz nem ismert.

0Húzza ki és csatlakoztassa újra az USB-memóriaeszközt. ✓ 62. o.)

0Tömeg tároló osztályú kompatibilis USB-memóriaeszközök támogatottak.

0Ez a készülék nem támogatja az USB hubon keresztüli csatlakozást. Csatlakoztassa az USB-memóriaeszközt közvetlenül az USB-porthoz.

0Az USB-memóriaeszköznek "FAT32" vagy "NTFS" formátumúnak kell lennie.

0Nem minden USB-memóriaeszköz garantáltan működik. Egyes USB-memóriaeszközök nem ismerhetők fel. Ha olyan típusú hordozható merevlemez meghajtót használ, amely kompatibilis az USB-csatlakozással, és amely hálózati adatterről igényel áramot, használja a meghajtóhoz mellékelt hálózati adaptert.

Az USB-memóriaeszközön lévő fájlok nem jelennek meg.

0A készülék által nem támogatott típusú fájlok nem jelennek meg. ✓ 76. o.)

0Ez a készülék legfeljebb nyolc mapparétegben képes megjeleníteni a fájlokat. Rétegenként legfeljebb 5000 fájl (mappa) is megjeleníthető. Módosíthatja az USB-memóriaeszköz mappaszerkezetét.

0Ha az USB-memóriaeszközön több partíció van, csak az első partícióban lévő fájlok jelennek meg.

Az iOS és Android eszközök nem ismerik fel.

0A készülék USB-portja nem támogatja az iOS- és Android-eszközök lejátszását.

Az USB-memóriaeszközön lévő fájlok nem játszhatók le.

0A fájlok olyan formátumban készültek, amelyet ez a készülék nem támogat. Ellenőrizze a készülék által támogatott formátumokat. ✓ 277. o.)

0Őn olyan fájlt próbál lejátszani, amely szerzői jogi védelem alatt áll. A szerzői jogi védelem alatt álló fájlok nem játszhatók le ezen a készüléken.

0Előfordulhat, hogy a lejátszás nem lehetséges, ha az album art fájl mérete meghaladja a 2 MB-ot.

Bluetooth nem játszható le

Bluetooth-eszközök nem csatlakoztathatók ehhez a készülékhez.

0A Bluetooth funkciót a Bluetooth-eszközben nem engedélyezték. A Bluetooth funkció engedélyezéséhez tekintse meg a Bluetooth-eszköz felhasználói kézikönyvét.

0Hozza a Bluetooth-eszközt a készülék közelébe.

0A Bluetooth-eszköz nem tud csatlakozni ehhez a készülékhez, ha nem kompatibilis az A2DP profillal.

0Kapcsolja ki és újra be a Bluetooth-eszköz tápellátását, majd próbálja meg újra.

Az okostelefonok és más Bluetooth-eszközök nem csatlakoztathatók.

0Az okostelefonok és más Bluetooth-eszközök nem csatlakoztathatók, ha az "Adó" beállítása "Be". Nyomja meg a Bluetooth gombot a távirányítón, hogy a bemeneti forrást Bluetooth-ra kapcsolja, majd csatlakoztassa az eszközt. (✓ 234. o.)

Nem lehet Bluetooth-fejhallgatót csatlakoztatni.

0Hozza a Bluetooth-fejhallgatót a készülék közelébe.

0Kapcsolja ki és újra be a Bluetooth-fejhallgatót, majd próbálja meg újra.

0Válassza az "Általános" - "Bluetooth adó" menüpontot, és a menüben állítsa az "Adó" opciót "Be" értékre. ✓ 234. o.)

0Győződjön meg róla, hogy ez a készülék nincs-e már csatlakoztatva egy másik Bluetooth-fejhallgatóhoz. Ellenőrizze az aktuálisan csatlakoztatott Bluetooth-fejhallgatót a távirányító INFO gombjának vagy a készülék STATUS gombjának megnyomásával.

A használni kívánt Bluetooth-fejhallgató csatlakoztatása előtt húzza ki a csatlakoztatott Bluetooth-fejhallgatót.

0Bluetooth fejhallgató nem csatlakoztatható, ha a Bluetooth bármelyik zónában bemeneti forrásként van használva.

0Bluetooth fejhallgató nem csatlakoztatható, ha ez a készülék a HEOS App-ban csoportosítva van. A Bluetooth-fejhallgató csatlakoztatásának engedélyezéséhez távolítsa el ezt a készüléket a csoportból.

0A Bluetooth-fejhallgató nem tud csatlakozni ehhez a készülékhez, ha az nem kompatibilis az A2DP profillal.

0A kapcsolat és a működés nem garantált minden Bluetooth-kompatibilis eszköz esetében.

0Ez a készülék egyszerre csak egy Bluetooth-fejhallgatóhoz tud csatlakozni. Azonban legfeljebb 8 Bluetooth fejhallgatót lehet regisztrálni. A regisztrált eszközök között a "Bluetooth adó" menü "Eszközlista" menüpontjában válthat. (✓ 234. o.)

A hang el van vágva.

0 Hozza a Bluetooth-eszközt a készülék közelébe.

0 Távolítsa el az akadályokat a Bluetooth-eszköz és a készülék között.

0 Azelektromágneses interferencia elkerülése érdekében helyezze ezt a készüléket mikrohullámú sütőtől, vezeték nélküli LAN- és egyéb Bluetooth-eszközökön kívülre.

0 Csatlakoztassa újra a Bluetooth-eszközt.

A Bluetooth-fejhallgató használatakor a hang elvágódik vagy zajosodás lép fel.

0 Vigye közelebb a Bluetooth-fejhallgatót ehhez a készülékhez.

0 Távolítsa el az akadályokat a Bluetooth-fejhallgató és a készülék között.

0 Csatlakoztassa újra a Bluetooth-fejhallgatót.

0 Azelektromágneses interferencia elkerülése érdekében helyezze ezt a készüléket mikrohullámú sütőtől, vezeték nélküli LAN- és egyéb Bluetooth-eszközöktől távol.

0 A készülék és más eszközök csatlakoztatásához vezetékes LAN használatát javasoljuk.

0 A Bluetooth a 2,4 GHz-es sávban sugároz, ami zavarhatja az ebben a sávban sugárzott Wi-Fi-t. Csatlakoztassa ezt a készüléket és más eszközöket az 5 GHz-es sávban működő Wi-Fi hálózathoz, ha a Wi-Fi routerén elérhető.

A hang késik a Bluetooth fejhallgatómban.

0 Ez a készülék nem tudja beállítani a Bluetooth fejhallgatók hangkésleltetését.

Az internetes rádiót nem lehet lejátszani

A műsorszórási állomások listája nem jelenik meg.

0A LAN-kábel nincs megfelelően csatlakoztatva, vagy a hálózat nincs összekötve. Ellenőrizze a kapcsolat állapotát. (▼ 66. o.)

0Hálózati diagnosztikai üzemmód végrehajtása.

Az internetes rádiót nem lehet lejátszani.

0A kiválasztott rádióállomás olyan formátumban sugároz, amelyet ez a készülék nem támogat. A készülékkel lejátszható formátumok: MP3, WMA és AAC. (▼ 280. o.)

0A tűzfal funkció engedélyezve van az útválasztón. Ellenőrizze a tűzfal beállítását.

0Az IP-cím nincs megfelelően beállítva. (▼ 224. o.)

0Ellenőrizze, hogy az útválasztó be van-e kapcsolva.

0Az IP-cím automatikus megszerzéséhez engedélyezze a DHCP-kiszolgáló funkciót az útválasztón. Ezen kívül állítsa a DHCP-beállítást "Be" értékre ezen a készüléken. (▼ 224. o.)

0Az IP-cím manuális megszerzéséhez állítsa be az IP-címet ezen a készüléken. (▼ 224. o.)

0Egyes rádióállomások bizonyos időszak alatt némán sugároznak. Ebben az esetben nem történik hangkimenet. Várjon egy ideig, és válasszon ugyanazt a rádióállomást, vagy válasszon másik rádióállomást. (▼ 115. o.)

0A kiválasztott rádióállomás nem üzemel. Válasszon ki egy üzemelő rádióállomást.

Nem tud csatlakozni a kedvenc rádióállomásokhoz.

0A rádióállomás jelenleg nem üzemel. Regisztrálja a működő rádióállomásokat.

A PC-n vagy NAS-on lévő zenefájlok nem játszhatók le

A számítógépen tárolt fájlok nem játszhatók le.

0A fájlok nem kompatibilis formátumban vannak tárolva. Felvétel kompatibilis formátumban. ✓ 279. o.)

0A szerzői jogi védelem alatt álló fájlok nem játszhatók le ezen a készüléken.

0A készülék USB-portja nem használható számítógéphez való csatlakozásra.

0A kiszolgáló vagy a NAS médiamegosztási beállításai nem engedélyezik ezt a készüléket. Módosítsa a beállításokat úgy, hogy engedélyezze ezt a készüléket. A részleteket lásd a kiszolgáló vagy a NAS felhasználói kézikönyvében.

A szerver nem található, vagy nem lehet csatlakozni a szerverhez.

0A számítógép vagy az útválasztó tűzfala aktiválva van. Ellenőrizze a számítógép vagy az útválasztó tűzfalának beállításait.

0A számítógép nincs bekapcsolva. Kapcsolja be a számítógépet.

0A kiszolgáló nem fut. Indítsa el a kiszolgálót.

0Az egység IP-címe rossz. Ellenőrizze az egység IP-címét. ✓ 221. o.)

A PC-n lévő zenefájlok nem játszhatók le.

0Még ha a PC-t csatlakoztatjuk is a készülék USB-portjához, a rajta lévő zenefájlok nem játszhatók le. Csatlakoztassa a PC-t ehhez a készülékhez a hálózaton keresztül. ✓ 66. o.)

A PC-n vagy NAS-on lévő fájlok nem jelennek meg.

0A készülék által nem támogatott típusú fájlok nem jelennek meg. ✓ 279. o.)

A NAS-on tárolt zene nem játszható le.

0Ha a DLNA-szabványnak megfelelő NAS-t használ, engedélyezze a DLNA-kiszolgáló funkciót a NAS-beállításban.

0Ha olyan NAS-t használ, amely nem felel meg a DLNA-szabványnak, akkor a zenét PC-n keresztül játssza le. Állítsa be a Windows Media Player médiamegosztó funkcióját, és adja hozzá a NAS-t a kiválasztott lejátszási mappához.

0Ha a kapcsolat korlátozott, állítsa be a hangberendezést a kapcsolat célpontjaként.

Különböző online szolgáltatások nem játszhatók le

Különböző online szolgáltatások nem játszhatók le.

0Az online szolgáltatás megszűnhetett.

A HDMI Control funkció nem működik

A HDMI Control funkció nem működik.

0Ellenőrizze, hogy a menüben a "HDMI vezérlés" beállítása "Be" legyen. (✓ 188. o.)

0A HDMI Control funkcióval nem kompatibilis eszközök nem működtethetők. Ezenkívül a csatlakoztatott eszköztől vagy a beállításoktól függően előfordulhat, hogy a HDMI Control funkció nem működik. Ebben az esetben működtesse közvetlenül a külső eszközt. (✓ 153. o.)

0Ellenőrizze, hogy a HDMI-vezérlő funkció beállítása engedélyezve van-e a készülékhez csatlakoztatott összes eszközön. (✓ 153. o.)

0Ha a csatlakozással kapcsolatos változtatásokat hajt végre, például egy további HDMI-eszköz csatlakoztatásakor, a kapcsolat működési beállításai inicializálódhatnak. Kapcsolja ki ezt a készüléket és a HDMI-n keresztül csatlakoztatott eszközöket, majd kapcsolja be őket újra. (✓ 153. o.)

0A HDMI MONITOR 2 csatlakozó nem kompatibilis a HDMI Control funkcióval. Használja a HDMI MONITOR 1 csatlakozót a tévéhez való csatlakoztatáshoz. (✓ 54. oldal)

Nem tud csatlakozni egy vezeték nélküli LAN-hálózathoz

Nem tud csatlakozni a hálózathoz.

- 0A hálózati név (SSID), a jelszó és a titkosítási beállítás nem megfelelően lett beállítva. Állítsa be a hálózati beállításokat a készülék beállítási adatainak megfelelően. (✓ 223. o.)
- 0Rövidítse le a vezeték nélküli LAN-hozzáférési ponttól való távolságot, és a hozzáférés javítása érdekében először távolítsa el az akadályokat, mielőtt újra csatlakozna. A készüléket mikrohullámú sütőktől és más hálózati hozzáférési pontoktól távol helyezze el.
- 0A hozzáférési pont csatornabeállításait más hálózatok által használt csatornáktól távolabb konfigurálja.
- 0Ez a készülék nem kompatibilis a WEP-pel (TSN).

Nem tud csatlakozni egy WPS-routerhez.

- 0Ellenőrizze, hogy az útválasztó WPS üzemmódja működik-e.
- 0Nyomja meg a WPS gombot az útválasztón, majd 2 percen belül nyomja meg a TV-n megjelenő "Connect" gombot.
- 0A WPS 2.0 szabványokkal kompatibilis útválasztó/beállítások szükségesek. A titkosítási típus beállítása "Nincs", "WPA-PSK (AES)" vagy WPA2-PSK (AES). (✓ 223. o.)
- 0Ha az útválasztó titkosítási módszere WEP/WPA-TKIP/WPA2-TKIP, akkor az útválasztó WPS gombjának használatával nem lehet csatlakozni. Ebben az esetben használja a "Hálózatok keresése" vagy a "Kézi" módszert a csatlakozáshoz.

Nem tud csatlakozni a hálózathoz iPhone/iPod touch/iPad használatával.

- 0Az iPhone/iPod touch/iPad firmware frissítése a legújabb verzióra.
- 0A beállítások vezeték nélküli kapcsolaton keresztül történő konfigurálásakor az iOS 10.0.2 vagy újabb verziójú iOS-t kell támogatni.

Hibaüzenetek frissítése

Ha a frissítés megszakad vagy sikertelen, hibaüzenet jelenik meg.

Megjelenítés	Leírás
A kapcsolat sikertelen. Kérjük, ellenőrizze a hálózatot, majd próbálja meg újra.	A hálózati kapcsolat instabil. A kapcsolat a kiszolgálóval megszakadt. Ellenőrizze a hálózati környezetet, és próbálja meg újra a frissítést.
A frissítés sikertelen. Kérjük, ellenőrizze a hálózatot, majd próbálja meg újra.	A firmware letöltése sikertelen volt. Ellenőrizze a hálózati környezetet, és próbálja meg újra a frissítést.
Kérjük, ellenőrizze a hálózatot, húzza ki és csatlakoztassa újra a tápkábelt, majd próbálja meg újra.	A frissítés nem sikerült. Nyomja meg és tartsa lenyomva az X gombot a főegységen több mint 5 másodpercig, vagy húzza ki és dugja be újra a tápkábelt. A frissítés automatikusan újraindul.
Kérjük, forduljon a területileg illetékes ügyfélszolgálathoz.	Ez az egység elromolhat. Vegye fel a kapcsolatot a területileg illetékes ügyfélszolgálati központunkkal.

Gyári beállítások visszaállítása

Ha a kijelzők hibásak vagy a készülék nem működtethető, a készülék újraindítása javíthatja a problémát. Javasoljuk a készülék újraindítását, mielőtt a beállításokat visszaállítaná az alapértelmezett beállításokra. (✓ p. 249)

Ha a készülék újraindításával sem javul a működés, kövesse az alábbi lépéseket. A különböző beállítások visszaállnak a gyári alapértelmezett értékekre. Végezze el újra a beállításokat.

- 1** Kapcsolja ki a készüléket az X segítségével.
- 2** Nyomja meg az X gombot az M-DAX és a ZONE2 SOURCE egyidejű megnyomásával.
- 3** Vegye le ujjait a két gombról, amikor a kijelzőn megjelenik az "Initialize" (Kezdeti beállítás) felirat.

- 0 Mielőtt a beállításokat visszaállítja az alapértelmezett beállításokra, használja a menü "Mentés és betöltés" funkcióját a készülékben konfigurált különböző beállítások részleteinek mentéséhez és visszaállításához. (✓ 242. o.)
- 0 A menüben található "Reset" - "All Settings" menüpont segítségével visszaállíthatja az összes beállítást a gyári alapértelmezettre. (✓ 243. o.)

Hálózati beállítások visszaállítása

Ha a hálózati tartalmak nem játszhatók le, vagy a készülék nem tud csatlakozni a hálózathoz, a készülék újraindítása javíthatja a problémát. Javasoljuk a készülék újraindítását, mielőtt a beállításokat visszaállítaná az alapértelmezett beállításokra. (✓ p. 249)

Ha a készülék újraindításával sem javul a működés, kövesse az alábbi lépéseket.

A hálózati beállítások visszaállnak a gyári alapértelmezett értékekre. Végezze el újra a beállításokat.

Az "Amp Assign", a "Speaker Configuration" és a "Video" menü beállításai azonban nem kerülnek visszaállításra.

1 Nyomja meg az X gombot a készülék bekapcsolásához.

2 Fordítsa el az INPUT választót a "HEOS Music"

3 kiválasztásához.

4 Nyomja meg és tartsa lenyomva a főegység DIMMER és TUNER PRESET CH - gombját legalább 3 másodpercig egyszerre.

5 Vegye le ujjait a két gombról, amikor a kijelzőn megjelenik a "Network Reset..." (Hálózat visszaállítása...) felirat.

6 A kijelzőn a "Complete" (Befejezve) felirat jelenik meg, amikor a visszaállítás befejeződött.

0 Mielőtt a beállításokat visszaállítaná az alapértelmezett beállításokra, használja a menü "Save & Load" (Mentés és betöltés) funkcióját a készüléken konfigurált különböző beállítások részleteinek mentéséhez és visszaállításához. (✓ 242. o.)

0 A hálózati beállításokat a menü "Reset" - "Network Settings" menüpontjával visszaállíthatja a gyári alapbeállításokra. (✓ 243. o.)

A firmware visszaállítása a gyári alapbeállításokra

Ha a készülék vagy a hálózati funkciók nem működnek megfelelően, a működés javítható a firmware gyári alapbeállítások visszaállításával.

Ezt akkor tegye, ha a készülék a "Gyári beállítások visszaállítása" vagy a "Hálózati beállítások visszaállítása" lépések kipróbálása után sem működik megfelelően. (v. 268., 269. o.)

A firmware visszaállítása után a különböző beállítások visszaállnak az alapértelmezett beállításokra. Konfigurálja a hálózati beállításokat, és frissítse újra a firmware-t.

1 Nyomja meg az **X** gombot az **M-DAX** és a **TUNER PRESET CH +** egyidejű megnyomásával.

2 Amikor a kijelzőn megjelenik a "**Restore FW...**", engedje fel a gombokat.

Amikor a firmware visszaállítása befejeződött, a kijelzőn kb. 5 másodpercig megjelenik a "Complete" felirat, és a készülék automatikusan újraindul.

0 Ez a művelet időt vesz igénybe, mivel újra kell csatlakozni a hálózathoz, vissza kell állítani és frissíteni kell a firmware-t.

0 Ha ez a művelet nem javítja a problémát, lépjen kapcsolatba ügyfélszolgálati központunkkal.

MEGJE GYÉS

0 Ne kapcsolja ki a készüléket, amíg a firmware visszaállítása be nem fejeződött.

A HDMI-ről

A HDMI a High-Definition Multimedia Interface rövidítése, amely egy AV digitális interfész, amely TV-hez vagy erősítőhöz csatlakoztatható.

A HDMI-csatlakozással nagyfelbontású videó és a Blu-ray lemezlejátszók által elfogadott kiváló minőségű hangformátumok (Dolby Digital Plus, Dolby TrueHD, DTS-HD) továbbíthatók, ami az analóg videóátvitellel nem lehetséges.

Továbbá a HDMI-kapcsolatban az audio- és videojelek egyetlen HDMI-kábelen keresztül továbbíthatók, míg a hagyományos csatlakozásoknál külön-külön audio- és videokábeleket kell biztosítani az eszközök közötti csatlakozáshoz. Ez lehetővé teszi a házimozis rendszerben általában meglehetősen bonyolult kábelezési konfiguráció egyszerűsítését.

Ez a készülék a következő HDMI-funkciókat támogatja.

0 Mély szín

HDMI által támogatott képalkotási technológia. Az RGB vagy YCbCr technológiával ellentétben, amely színenként 8 bitet (256 árnyalat) használ, 10 bitet (1024 árnyalat), 12 bitet (4096 árnyalat) vagy 16 bitet (65536 árnyalat) használhat a magasabb felbontású színek előállításához.

A HDMI-n keresztül összekapcsolt mindkét eszköznek támogatnia kell a Deep Color funkciót.

0 x.v.Color

Ez a funkció lehetővé teszi a HDTV-k számára a színek pontosabb megjelenítését. Lehetővé teszi a természetes, élénk színek megjelenítését.

Az "x.v.Color" a Sony Corporation védjegye.

0 3D

Ez a készülék támogatja a HDMI 3D (3 dimenziós) videojelek be- és kimenetét. A 3D videó lejátszásához olyan televízióra és lejátszóra van szükség, amely támogatja a HDMI 3D funkciót, valamint egy 3D szemüvegre.

0 4K / 8K

Ez a készülék támogatja a 4K (3840 x 2160 pixel) és 8K (7680 x 4320 pixel) HDMI videojelek be- és kimenetét.

0 Tartalom típusa

Automatikusan elvégzi a videokimenet típusának megfelelő beállításokat (tartalmi információk).

0 Adobe RGB szín, Adobe YCC601 szín

Az Adobe Systems Inc. által meghatározott színtér. Mivel ez egy szélesebb színtér, mint az RGB, élénkebb és természetesebb képek előállítására képes.

0 sYCC601 szín

Ezek a színterek mindegyike a hagyományos RGB színmodellnél nagyobb színpalettát határoz meg.

0 Automatikus ajakszinkronizálás

Ez a funkció automatikusan korrigálja a késleltetést a hang és a videó között.

Használjon olyan TV-t, amely kompatibilis az Auto Lip Sync funkcióval.

0 HDMI áthaladás

Még akkor is, ha a készülék tápellátása készenléti állapotba van állítva, a HDMI bemeneti csatlakozóról bejövő jeleket a HDMI kimeneti csatlakozóhoz csatlakoztatott TV vagy más eszköz kimenetére adja ki.

0 HDMI vezérlés

Ha HDMI-kábellel csatlakoztatja a készüléket és egy HDMI-vezérlő funkcióval kompatibilis TV-t vagy lejátszót, majd mindkét eszközön engedélyezi a HDMI-vezérlő funkció beállítását, az eszközök képesek lesznek egymást vezérelni.

0Link kikapcsolása

Ez a készülék kikapcsolása összekapcsolható a TV kikapcsolási lépéssel.

0Audió kimenet célállomás váltás

A TV-ről átkapcsolhatja, hogy a hangkimenet a TV-ről vagy az AV-erősítőről történjen.

0Hangerő beállítása

A készülék hangerejét a TV hangerőbeállítási műveletben állíthatja be.

0Bemeneti forrás váltás

A készülék bemeneti forrásait a TV bemeneti kapcsolóval való összekapcsoláson keresztül kapcsolhatja át.

A lejátszó lejátszásakor ez a készülék bemeneti forrása átvált az adott lejátszóhoz tartozó forrásra.

0 ARC (Audio Return Channel)

Ez a funkció a HDMI-kábelen keresztül továbbítja a hangjeleket a TV-ről erre a készülékre, és a HDMI-vezérlés funkció alapján lejátszza a TV hangját ezen a készüléken.

Ha egy ARC funkcióval nem rendelkező TV készüléket csatlakoztat HDMI csatlakozásokon keresztül, a készülékhez csatlakoztatott lejátszó eszköz videojeleit a készülék továbbítja a TV készülékre, de a készülék nem tudja lejátszani a TV készülékről érkező hangot. Ha a TV-program térhatású hangját szeretné élvezni, akkor külön hangkábelcsatlakozásra van szükség.

Ezzel szemben, ha egy ARC funkcióval rendelkező TV-t HDMI-kapcsolaton keresztül csatlakoztat, nincs szükség hangkábelcsatlakozásra. A TV-ről érkező hangjelek a készülék és a TV közötti HDMI-kábelen keresztül vihetők be erre a készülékre. Ez a funkció lehetővé teszi, hogy ezen a készüléken élvezhesse a tévé surround lejátszását.

0 eARC (továbbfejlesztett hangvisszatérő csatorna)

Az eARC funkció a hagyományos ARC funkció kiterjesztése. Dedikált eARC funkcióvezérlést használ a televíziós hang lejátszásához erről a készülékről HDMI vezérlésen való áthaladás nélkül. Továbbá az eARC funkció képes a többcsatornás lineáris PCM, Dolby TrueHD, Dolby Atmos, DTS-HD, DTS:X és egyéb, a hagyományos ARC funkcióval nem kompatibilis hangformátumok továbbítására. Az eARC funkcióval kompatibilis televízióhoz való csatlakoztatás lehetővé teszi a televízióról lejátszott hangtartalmak jobb minőségű surround lejátszásának élvezetét is.

0 ALLM (automatikus alacsony késleltetési mód)

Ez a készülék automatikusan átvált alacsony késleltetési módra a lejátszási tartalomtól függően, ha az ALLM funkcióval kompatibilis televízió és játékkonzol kombinációját használja.

0 VRR (változó frissítési sebesség):

A VRR csökkenti vagy kiküszöböli a késleltetést, a dadogást és a képkockaszakadást a gördülékenyebb és részletgazdagabb játékmenet érdekében.

0 QFT (Quick Frame Transport):

A QFT csökkenti a késleltetést a zökkenőmentes, zökkenőmentes játékhoz és a valós idejű interaktív virtuális valósághoz.

0 FRL (Fixed Rate Link):

Az FRL (Fixed Rate Link) olyan átviteli technológia, amely a nagyobb felbontások, például a 4K 60 Hz vagy magasabb, ultra nagy sebességű sávszélesség biztosításához szükséges.

**MEGJE
GYZÉS**

0 Egyes funkciók a csatlakoztatott TV vagy lejátszó függvényében nem működnek. Ellenőrizze a címet. a részletekért előzetesen olvassa el az egyes készülékek használati útmutatóját.

■ Támogatott audioformátumok

2 csatornás lineáris PCM	2 csatornás, 32 kHz - 192 kHz, 16/20/24 bit
Többcsatornás lineáris PCM	7.1 csatornás, 32 kHz - 192 kHz, 16/20/24 bit
Bitfolyam	Dolby Digital / DTS / Dolby Atmos / Dolby TrueHD / Dolby Digital Plus / DTS:X / DTS-HD

■ Támogatott videojelek

0480i	0480p
0576i	0576p
0720p 60/50Hz	01080i 60/50Hz
01080p 120/100/60/50/24Hz	04K 120/100/60/50/30/25/24Hz
08K 60/50/30/25/24Hz	

Szerzői jogi védelmi rendszer

A digitális video- és hanganyagok, például BD-videó vagy DVD-videó HDMI-kapcsolaton keresztüli lejátszásához mind ennek a készüléknek, mind a TV-nek vagy lejátszónak támogatnia kell a HDCP (High-bandwidth Digital Content Protection System) néven ismert szerzői jogi védelmi rendszert. A HDCP egy szerzői jogi védelmi technológia, amely a csatlakoztatott AV-eszközök adattitkosításából és hitelesítéséből áll. Ez a készülék támogatja a HDCP-t.

0 Ha olyan eszköz van csatlakoztatva, amely nem támogatja a HDCP-t, a videó és a hang nem megfelelően kerül kimenetre. További információkért olvassa el a televízió vagy lejátszó készülék használati útmutatóját.

USB-memóriaeszközök lejátszása

0Ez a készülék kompatibilis az MP3 ID3-Tag (Ver. 2) szabvánnyal.

0Ez a készülék képes megjeleníteni az MP3 ID3-Tag Ver. 2.3 vagy 2.4 használatával beágyazott műalkotásokat.

0Ez a készülék kompatibilis a WMA META címkékkel.

0Ha az album artwork képmérete (pixelek) meghaladja az 500 × 500 (WMA/MP3/Apple Lossless/DSD) vagy a 349 × 349 (MPEG-4 AAC) méretet, akkor előfordulhat, hogy a zene nem megfelelően játszódik le.

■ Kompatibilis formátumok

	Mintavételi gyakoriság	Csatorna	Bítsebesség	Hosszabbítás
WMAz1	32/44, 1/48 kHz	2 csatornás	48 - 192 kbps	.wma
MP3	32/44, 1/48 kHz	2 csatornás	32 - 320 kbps	.mp3
WAV	32/44, 1/48/88,2/ 96/176,4/192 kHz	2 csatornás	-	.wav
MPEG-4 AACz1	32/44, 1/48 kHz	2 csatornás	48 - 320 kbps	.aac/.m4a
FLAC	44,1/48/88,2/ 96/176,4/192 kHz	2 csatornás	-	.flac
Apple Losslessz2	44,1/48/88,2/ 96/176,4/192 kHz	2 csatornás	-	.m4a
DSD	2,8/5,6 MHz	2 csatornás	-	.dsf/.dff

z1 Csak olyan fájlok játszhatók le ezen a készüléken, amelyek nem állnak szerzői jogi védelem alatt.

Az internetről fizetős oldalakról letöltött tartalmak szerzői jogi védelem alatt állnak. A WMA formátumban kódolt fájlok is szerzői jogi védelem alatt állhatnak, ha CD-ről stb. másolják őket számítógépen, a számítógép beállításaitól függően.

z2 Az Apple Lossless Audio Codec (ALAC) dekóder az Apache License, Version 2.0 (<http://www.apache.org/licenses/LICENSE-2.0>) alatt terjesztik.

■ A lejátszható fájlok és mappák maximális száma

A készülék által megjeleníthető mappák és fájlok számának korlátozásai a következők.

Tétel	Média	USB memóriaeszköz
A mappák könyvtárszintjeinek száma ^{z1}		8 szint
Mappák száma		500
A fájlok száma ^{ezs2}		5000

^{z1} A korlátozott szám magában foglalja a gyökérmappát.

^{z2} A fájlok megengedett száma az USB-memóriaeszköz kapacitásától és a fájlmérettől függően változhat.

Bluetooth-eszköz lejátszása

Ez a készülék a következő Bluetooth-profilokat támogatja.

0A2DP (Advanced Audio Distribution Profile):

Ha egy olyan Bluetooth-eszköz csatlakozik, amely támogatja ezt a szabványt, a monó és sztereó hangadatok kiváló minőségben továbbíthatók.

0AVRCP (Audio/Video Remote Control Profile):

Ha egy olyan Bluetooth-eszköz csatlakoztatva van, amely támogatja ezt a szabványt, a Bluetooth-eszköz erről a készülékről működtethető.

■ A Bluetooth-kommunikációról

A készülék által sugárzott rádióhullámok zavarhatják az orvosi eszközök működését. Győződjön meg róla, hogy a következő helyeken kikapcsolja a készülék és a Bluetooth-eszköz áramellátását, mivel a rádióhullámok interferenciája meghibásodásokat okozhat.

0Kórházak, vonatok, repülőgépek, benzinkutak és olyan helyek, ahol gyúlékony gázok keletkeznek

0Automatikus ajtók és tűzjelzők közelében

PC-n vagy NAS-on mentett fájl lejátszása

0Ez a készülék kompatibilis az MP3 ID3-Tag (Ver. 2) szabvánnyal.

0Ez a készülék képes megjeleníteni az MP3 ID3-Tag Ver. 2.3 vagy 2.4 használatával beágyazott műalkotásokat.

0Ez a készülék kompatibilis a WMA META címkékkel.

0Ha az album artwork képmérete (pixel) meghaladja az 500 × 500 (WMA/MP3/WAV/FLAC/Apple Lossless/DSD) vagy a 349 × 349 (MPEG-4 AAC) méretet, akkor előfordulhat, hogy a zene nem megfelelően játszódik le.

0Az enefájlok hálózaton keresztüli lejátszásához a megfelelő formátumú terjesztéssel kompatibilis szerver vagy szerverszoftver szükséges.

Az említett hangformátumok hálózaton keresztüli lejátszásához a teljes támogatáshoz egy szerverszoftver, például a Twonky Media Server vagy a jRiver Media Server telepítése szükséges a számítógépre vagy a NAS-ra. Más szerverszoftverek is elérhetők. Kérjük, ellenőrizze a támogatott formátumokat.

■ A támogatott fájlok specifikációi

	Mintavételi gyakoriság	Csatorna	Bitsebesség	Hosszabbítás
WMAz1	32/44,1/48 kHz	2 csatornás	48 - 192 kbps	.wma
MP3	32/44,1/48 kHz	2 csatornás	32 - 320 kbps	.mp3
WAV	32/44,1/48/88,2/ 96/176,4/192 kHz	2 csatornás	-	.wav
MPEG-4 AACz1	32/44,1/48 kHz	2 csatornás	48 - 320 kbps	.aac/.m4a
FLAC	44,1/48/88,2/ 96/176,4/192 kHz	2 csatornás	-	.flac
Apple Losslessz2	44,1/48/88,2/ 96/176,4/192 kHz	2 csatornás	-	.m4a
DSD	2,8/5,6 MHz	2 csatornás	-	.dsf/.dff

z1. Csak olyan fájlok játszhatók le ezen a készüléken, amelyek nem állnak szerzői jogi védelem alatt.

Az internetről fizetős oldalakról letöltött tartalmak szerzői jogi védelem alatt állnak. A WMA formátumban kódolt fájlok is szerzői jogi védelem alatt állhatnak, ha CD-ről stb. másolják őket számítógépen, a számítógép beállításaitól függően.

z2. Az Apple Lossless Audio Codec (ALAC) dekódert az Apache License, Version 2.0 (<http://www.apache.org/licenses/LICENSE-2.0>) alatt terjesztik.

Internetes rádió lejátszása

■ Lejátszható műsorszórá állomás

specifikációi	Mintavételi gyakoriság	Bitsebesség	Hosszabbítás
WMA	32/44.1/48 kHz	48 - 192 kbps	.wma
MP3	32/44.1/48 kHz	32 - 320 kbps	.mp3
MPEG-4 AAC	32/44.1/48 kHz	48 - 320 kbps	.aac/ .m4a

Személyes memória plusz funkció

A legutóbb használt beállítások (bemeneti mód, HDMI kimeneti mód, hangmód, hangszínszabályozás, csatornaszint, MultEQ® XT, Dynamic EQ, Dynamic Volume, M-DAX és hangkésleltetés stb.) minden egyes bemeneti forráshoz elmentésre kerülnek.

0A "Surround paraméter" beállítások minden egyes hangmódhoz tárolódnak.

Utolsó funkció memória

Ez a funkció tárolja a készenléti üzemmódba lépés előtt elvégzett beállításokat.

Hangmódok és csatornakimenet

S Ez jelzi a beállítható hangkimeneti csatornákat vagy surround paramétereiket.

D Ez jelzi a hangkimeneti csatornákat. A kimeneti csatornák a "Speaker Configuration" beállításaitól függnnek. v 211. o.)

z1 - z6 : "Hangmódok és csatornakimenet" v. 282. o.)

- z1 Az alkalmazható hangmódok közé tartozik a "Dolby Surround" és azok a hangmódok, amelyek hangmódnevében a "+Dolby Surround" szerepel.
- z2 Az alkalmazandó hangmódok közé tartozik a "DTS Neural:X" és azok a hangmódok, amelyeknek a hangmód nevében a "+Neural:X" szerepel. z3 Az alkalmazandó hangmódok közé tartozik a "DTS Virtual:X" és azok a hangmódok, amelyeknek a hangmód nevében a "+Virtual:X" szerepel. z4 A hang akkor kerül kimenetre, ha a menüben a "Bass" - "Subwoofer Output" (mélynyomó kimenet) beállítása "LFE + Main". (✓ 218. o.)
- z5 A bemeneti jelben szereplő minden egyes csatorna jelét hangként adja ki.
- z6 A hang nem kerül kimenetre, ha a menüben a "Surround paraméter" - "Speaker Virtualizer" beállítása "On", és a menüben a "Speaker Configuration" - "Surround Back" beállítása "1 spkr". (✓ 178., 213. o.)

- z1 A Pure Direct módban történő lejátszás során a surround paraméterek ugyanazok, mint a Direct módban.
- z2 Ez a pont akkor választható ki, ha Dolby Digital, Dolby Digital Plus, Dolby TrueHD vagy Dolby Atmos jelet játszanak le.
- z3 Ez az elem akkor választható ki, ha Dolby Digital, Dolby Digital Plus, Dolby TrueHD, Dolby Atmos, DTS:X, DTS-HD vagy DTS jelet játszik le.
- z4 Ez az elem akkor választható ki, ha a párbeszédvezérlő funkcióval kompatibilis DTS:X jelet adnak be.
- z5 Ez akkor állítható be, ha a bemeneti jelben szerepel az LFE jel.
- z6 Ez a pont akkor állítható be, ha nem használnak magassági, mennyezeti vagy Dolby Atmos Enabled hangszórókat, vagy ha nem használnak Surround hangszórókat.
- z7 Ez az elem nem állítható be, ha a "Dynamic EQ" beállítása "On". ✓ 183. oldal)
- z8 Ez az elem nem állítható be, ha a menüben a "Speaker Configuration" - "Subwoofer" (Hangszórókonfiguráció) - "Subwoofer" (mélynyomó) beállítása "No" (Nem). ✓ 212. o.)
- z9 Ez az elem nem állítható be, ha az Audyssey® Setup (hangszórókalibrálás) nem került végrehajtásra.
- z10 Ez az elem nem választható ki, ha 48 kHz-nél nagyobb mintavételi frekvenciájú DTS:X formátumot adnak be.
- z11 Ez az elem nem állítható be, ha a hangmód "DTS Virtual:X" vagy olyan hangmód, amelynek a hangmód nevében a "+Virtual:X" szerepel.
- z12 Ez az elem nem állítható be, ha a menüben a "MultEQ® XT" beállítása "Off". ✓ 182. o.)
- z13 Ez a pont akkor állítható be, ha a bemeneti jel analóg, PCM 48 kHz vagy 44,1 kHz.
- z14 Ez a beállítás akkor érhető el, ha a menü "Bass" - "Subwoofer Output" menüpontja "LFE + Main". ✓ 218. o.)
- z15 Ez az elem akkor állítható be, ha a "Speaker Configuration" - "Front" beállítása "Small" vagy "Bass" - "Subwoofer Output" beállítása "LFE + Main". ✓ 211., 218. o.)

A bemeneti jelek típusai és a hozzájuk tartozó hangmódok

F Ez az alapértelmezett hangmódot jelzi.

S Ez jelzi a választható hangmódot.

z1 - z6 : "A bemeneti jelek típusai és a hozzájuk tartozó hangmódok" ✓ 287. o.)

- z1 Ez a pont akkor választható ki, ha a Surround Back, Front Height, Top Front, Top Middle, Front Dolby vagy Surround Dolby hangszóró bármelyikét használja. Akkor is kiválasztható, ha a "Surround Parameter" - "Speaker Virtualizer" beállítás "On" (Be) van kapcsolva.
- z2 Az AirPlay lejátszás alapértelmezett hangmódja a "Direct".
- z3 Ez akkor választható, ha a Dolby Atmos jel Dolby TrueHD jelet tartalmaz.
- z4 Ez akkor választható, ha a Dolby Atmos jel Dolby Digital Plus jelet tartalmaz.
- z5 Ez az elem nem választható ki, ha 48 kHz-nél nagyobb mintavételi frekvenciájú DTS(-HD) formátumot adnak be.
- z6 Ez az elem nem választható ki, ha 48 kHz-nél nagyobb mintavételi frekvenciájú DTS:X formátumot adnak be.
- z7 Multi ch In 7.1 csak akkor választható ki, ha a bemeneti jelek között surround back jelek is vannak, és surround back hangszórókat használnak.

A kifejezések magyarázata

■ Audyssey

Audyssey Dynamic EQ®

Az Audyssey Dynamic EQ® az emberi érzékelés és a szobaakusztika figyelembevételével oldja meg a hangminőség romlásának problémáját a hangerő csökkentésével.

Az Audyssey Dynamic EQ® az Audyssey MultEQ® XT-vel együttműködve kiegyensúlyozott hangzást biztosít minden hallgató számára bármilyen hangerőn.

Audyssey Dynamic Volume®

A dinamikus hangerő megoldja a televíziós műsorok, reklámok, valamint a filmek halk és hangos szakaszai közötti nagy hangerőszint-változások problémáját. Az Audyssey Dynamic EQ® beépül a Dynamic Volume rendszerbe, így a lejátszási hangerő automatikus beállítása során az érzékelt basszusválasz, a hangszínegyensúly, a térhatású benyomás és a párbeszéd tisztasága változatlan marad.

Audyssey MultEQ® XT

Az Audyssey MultEQ® XT egy olyan szobakiegyenlítő megoldás, amely bármilyen hangrendszert kalibrál, hogy az optimális teljesítményt érjen el egy nagy hallgatási területen minden hallgató számára. A MultEQ® XT számos szobamérés alapján kiszámít egy olyan kiegyenlítési megoldást, amely korrigálja a hallgatási tér idő- és frekvencia válasz problémáit, és egy teljesen automatizált surround rendszer beállítását is elvégzi.

■ Dolby

Dolby Atmos

A Dolby Atmos, amelyet először a moziban vezettek be, forradalmi dimenzióérzetet és elmélyülést hoz a házimozis élménybe. A Dolby Atmos egy adaptálható és skálázható objektumalapú formátum, amely a hangot független hangokként (vagy objektumokként) adja vissza, amelyek pontosan pozícionálhatók és dinamikusan mozoghatnak a 3 dimenziós hallgatási térben a lejátszás során. A Dolby Atmos egyik legfontosabb összetevője a hallgató feletti magassági hangsík bevezetése.

Dolby Atmos Stream

A Dolby Atmos-tartalmak Dolby Atmos-képes AV-vevőjéhez Dolby Digital Plus vagy Dolby TrueHD formátumban kerülnek Blu-ray lemezen, letölthető fájlkon és streaming médián keresztül. A Dolby Atmos stream speciális metaadatokat tartalmaz, amelyek leírják a hangok helyét a szobában. Ezt a tárgyi hangadatot a Dolby Atmos AV-vevő dekódolja, és méretezi az optimális lejátszás érdekében a bármilyen méretű és konfigurációjú házimozis hangszórórendszereken keresztül.

Dolby Digital

A Dolby Digital a Dolby Laboratories által kifejlesztett többcsatornás digitális jelformátum.

Összesen 5.1-csatornás lejátszás történik: 3 elülső csatorna ("FL", "FR" és "C"), 2 surround csatorna ("SL" és "SR") és az "LFE" csatorna az alacsony frekvenciájú effektusokhoz.

Emiatt nincs keresztbeszólás a csatornák között, és "háromdimenziós" érzetű, valóságghű hangmezőt (a távolság, a mozgás és a helymeghatározás érzetét) érhetünk el. Ez izgalmas térhatású hangzásélményt nyújt otthonában.

Dolby Digital Plus

A Dolby Digital Plus egy továbbfejlesztett Dolby Digital jelformátum, amely akár 7.1 csatornás diszkrét digitális hanggal is kompatibilis, és az extra adatbitsebességnek köszönhetően javítja a hangminőséget. Felfelé kompatibilis a hagyományos Dolby Digitalral, így nagyobb rugalmasságot kínál a forrásjel és a lejátszóeszköz körülményeihez igazodva.

Dolby Surround

A Dolby Surround egy új generációs surround technológia, amely intelligensen keveri a sztereó; 5.1-es és 7.1-es tartalmakat a surround hangszórórendszeren keresztül történő lejátszáshoz. A Dolby Surround kompatibilis a hagyományos hangszóróelrendezésekkel, valamint a Dolby Atmos-képes lejátszórendszerekkel, amelyek mennyezetbe épített hangszórókat vagy Dolby hangszórótechnológiával rendelkező termékeket használnak.

Dolby hangszórótechnológia (Dolby Atmos-képes hangszórók)

A mennyezetbe épített hangszórók kényelmes alternatívája, a Dolby Atmos Enabled hangszórók a mennyezetet az Ön felett fényvisszaverő felületként használják a hallgató feletti magassági síkban történő hangvisszaadáshoz. Ezek a hangszórók egyedi, felfelé irányuló meghajtóval és speciális jelfeldolgozással rendelkeznek. Ezek a funkciók beépíthetők hagyományos hangszóróba vagy önálló hangszórómodulba. A funkciók minimálisan befolyásolják a teljes hangszóró alapterületét, miközben magával ragadó hallgatási élményt nyújtanak Dolby Atmos és Dolby Surround lejátszás közben.

Dolby TrueHD

A Dolby TrueHD a Dolby Laboratories által kifejlesztett nagyfelbontású hangtechnológia, amely veszteségmentes kódolási technológiát használ a stúdiómester hangjának hű reprodukálása érdekében.

Ez a formátum legfeljebb 8 hangcsatorna 96 kHz/24 bit felbontású mintavételi frekvenciával és legfeljebb 6 hangcsatorna 192 kHz/24 bit felbontású mintavételi frekvenciával történő támogatását teszi lehetővé.

Hangszóró virtualizáló

A Dolby Atmos magassági virtualizáció egy olyan digitális jelfeldolgozási megoldás, amely a Dolby emberi hangérzékeléssel kapcsolatos mélyreható ismereteit használja fel, hogy a hallgatói szintű hangszórókból a fej fölötti hangzás érzetét keltse. Ez a jelfeldolgozás magassági jelzőszűrőket alkalmaz a hangjelben lévő, a hallgatói szintű hangszórókba történő keverés előtt a hangjelben található, a magassági hangkomponensekre.

Ezek a szűrők szimulálják a természetes spektrális jeleket, amelyeket a fülünk ad a fejünk fölülről érkező hangokra.

A sztereó és 3.1 csatornás hangszórók konfigurációjánál a Dolby Atmos magassági virtualizálás a surround virtualizálással kombinálva 360 fokos hangzást hoz létre, minusz a hangszórók, amelyeket rendes körülmények között a hallgató mögött vagy oldalán alkalmaznának.

■ DTS

Párbeszédvezérlés

Megadja a hallgatási élmény irányítását. Kiemelheti a párbeszédet a háttérhangokból, ha tisztaságot és érthetőséget szeretne. Ehhez az szükséges, hogy a tartalom úgy legyen szerződttve, hogy támogassa a Dialog Controlt.

DTS

Ez a Digital Theater System rövidítése, amely a DTS által kifejlesztett digitális hangrendszer. A DTS erőteljes és dinamikus térhatású hangélményt nyújt, és a világ legjobb mozijaiban és vetítőtermeiben megtalálható.

DTS 96/24

A DTS 96/24 egy digitális hangformátum, amely lehetővé teszi a kiváló hangminőségű, 5.1 csatornás lejátszást 96 kHz-es mintavételi frekvenciával és 24 bites kvantálással DVD-Videón.

DTS Digital Surround

A DTS™ Digital Surround a DTS, Inc. szabványos digitális surround formátum, amely 44,1 vagy 48 kHz-es mintavételi frekvenciával és akár 5,1 csatornás digitális diszkrét surround hangzással kompatibilis.

DTS-ES™ Discrete 6.1

A DTS-ES™ Discrete 6.1 egy 6.1 csatornás diszkrét digitális hangformátum, amely a DTS digitális térhatású hangzáshoz egy surround back (SB) csatornát ad hozzá. A hagyományos 5.1 csatornás hangjelek dekódolása is lehetséges a dekódertől függően.

DTS-ES™ Matrix 6.1

A DTS-ES™ Matrix 6.1 egy 6.1 csatornás hangformátum, amely a DTS digitális térhatású hangzáshoz mátrixkódolással egy surround back (SB) csatornát illeszt. A hagyományos 5.1 csatornás hangjelek dekódolása is lehetséges a dekódernek megfelelően.

DTS Express

A DTS Express egy alacsony bitsebességet támogató hangformátum (max. 5.1-csatornás, 24 és 256 kbps között).

DTS-HD

Ez a hangtechnológia a hagyományos DTS-hez képest jobb hangminőséget és bővített funkcionalitást biztosít, és a Blu-ray lemezekhez opcionális hangként kerül elfogadásra.

Ez a technológia támogatja a többcsatornás, nagy adatátviteli sebességet, a magas mintavételi frekvenciát és a veszteségmentes hanglejátszást. A Blu-ray lemezen legfeljebb 7.1 csatornás hangfelvételek támogatottak.

DTS-HD nagy felbontású hang

A DTS-HD High Resolution Audio a hagyományos DTS, DTS-ES és DTS 96/24 jelformátumok továbbfejlesztett változata, amely 96 vagy 48 kHz-es mintavételi frekvenciával és akár 7.1 csatornás diszkrét digitális hanggal kompatibilis. A nagy adatbitsebességű teljesítmény kiváló minőségű hangzást biztosít. Ez a formátum teljes mértékben kompatibilis a hagyományos termékekkel, beleértve a hagyományos DTS digitális surround 5.1 csatornás adatokat is.

DTS-HD Master Audio

A DTS-HD Master Audio egy veszteségmentes hangformátum, amelyet a Digital Theater System (DTS) hozott létre. Ez a formátum legfeljebb 8 hangcsatorna 96 kHz/24 bit felbontású mintavételi frekvenciával és legfeljebb 6 hangcsatorna 192 kHz/24 bit felbontású mintavételi frekvenciával történő támogatását teszi lehetővé. Teljes mértékben kompatibilis a hagyományos termékekkel, beleértve a hagyományos DTS digitális surround 5.1 csatornás adatokat is.

DTS:X

A DTS:X a hangzás félgömbjét hozza létre, ahol az átrepülések és a környezeti hátterek is igazán átjárhatóvá válnak. A DTS:X objektumok lehetővé teszik, hogy a hang zökkenőmentesen mozogjon az egyik hangszóróról a másikra, élethű realizmust teremtve.

DTS Neural:X

Magával ragadó hangélményt tesz lehetővé a régebbi tartalmakhoz. A DTS Neural:X képes a sztereó, 5.1-es vagy 7.1-es tartalmak upmixelésére, hogy a térhatású hangrendszer összes hangszóróját teljes mértékben kihasználhassa.

DTS Virtual:X

A DTS Virtual:X lehetővé teszi a többdimenziós hangzás élvezetét, függetlenül a szoba méretétől, elrendezésétől vagy a hangszórók konfigurációjától.

■ Audio

Apple Lossless Audio Codec

Ez az Apple Inc. által kifejlesztett veszteségmentes audiotömörítési módszer. Ez a codec lejátszható iTunes, iPod vagy iPhone készülékeken. A körülbelül 60-70%-kal tömörített adatok pontosan ugyanarra az eredeti adata dekompresszálhatók.

FLAC (Free Lossless Audio Codec)

A FLAC a Free lossless Audio Codec rövidítése, és egy veszteségmentes, ingyenes audio fájlformátum. A veszteségmentes azt jelenti, hogy a hangot minőségromlás nélkül tömörítik.

Az FLAC licenc az alábbiakban látható.

Szerzői jog (C) 2000, 2001, 2002, 2003, 2004, 2005, 2006, 2007, 2008, 2009 Josh Coalson

Az újraelosztás és a felhasználás forrás- és bináris formában, módosítással vagy anélkül, a következő feltételek teljesülése esetén engedélyezett:

0A forráskód újraelosztásának meg kell tartania a fenti szerzői jogi közleményt, a jelen feltétellistát és az alábbi nyilatkozatot.

0A bináris formában történő újraelosztásoknak a fenti szerzői jogi közleményt, ezt a feltétellistát és a következő nyilatkozatot kell tartalmazniuk a dokumentációban és/vagy a terjesztéssel együtt adott egyéb anyagokban.

0Sem a Xiph.org Alapítvány neve, sem a közreműködők neve nem használható a szoftverből származó termékek támogatására vagy népszerűsítésére külön előzetes írásbeli engedély nélkül.

EZT A SZOFTVERT A SZERZŐI JOGTULAJDONOSOK ÉS A KÖZREMŰKÖDŐK ÚGY BOCSÁTJÁK RENDELKEZÉSRE, AHOGY VAN, ÉS MINDEN KIFEJEZETT VAGY HALLGATÓLAGOS SZAVATOSSÁG, BELEÉRTVE, DE NEM KIZÁRÓLAGOSAN, AZ ELADHATÓSÁGRA ÉS A MEGHATÁROZOTT CÉLRA VALÓ ALKALMASSÁGRA VONATKOZÓ HALLGATÓLAGOS SZAVATOSSÁGOT KIZÁRUNK. AZ ALAPÍTVÁNY VAGY A KÖZREMŰKÖDŐK SEMMILYEN KÖRÜLMÉNYEK KÖZÖTT NEM FELELNEK SEMMILYEN KÖZVETLEN, KÖZVETETT, VÉLETLEN, KÜLÖNLEGES, PÉLDAMUTATÓ VAGY KÖVETKEZMÉNYES KÁRÉRT (BELEÉRTVE, DE NEM KIZÁRÓLAGOSAN A HELYETTESÍTŐ ÁRUK VAGY SZOLGÁLTATÁSOK BESZERZÉSÉT; A HASZNÁLAT, AZ ADATOK VAGY A NYERESÉG ELVESZTÉSÉT; VAGY AZ ÜZLETMENET MEGSZAKÍTÁSÁT), BÁRMILYEN OKBÓL ÉS BÁRMILYEN FELELŐSSÉGI ELMÉLET ALAPJÁN, AKÁR SZERZŐDÉS, SZIGORÚ FELELŐSSÉG, AKÁR JOGELLENES KÁROKOZÁS (BELEÉRTVE A GONDATLANSÁGOT VAGY MÁS OKBÓL), AMELY BÁRMILYEN MÓDON A SZOFTVER HASZNÁLATÁBÓL ERED, MÉG AKKOR SEM, HA TUDTAK AZ ILYEN KÁR LEHETŐSÉGÉRŐL.

LFE

Ez a Low Frequency Effect rövidítése, amely egy olyan kimeneti csatorna, amely az alacsony frekvenciájú effekt hangokat hangsúlyozza. A térhatású hangot a rendszer mélysugárzó(k)ra történő 20 Hz és 120 Hz közötti mély basszusok kimenetével fokozza.

MP3 (MPEG Audio Layer-3)

Ez egy nemzetközileg szabványosított hangadattömörítési séma, amely az "MPEG-1" videotömörítési szabványt használja. Az adatmennyiséget az eredeti méret körülbelül tizenegyedére tömöríti, miközben a hangminőséget a zenei CD-ekkel egyenértékűen tartja fenn.

MPEG (Moving Picture Experts Group), MPEG-2, MPEG-4

Ezek a videók és hangok kódolására használt digitális tömörítési formátumszabványok elnevezései. A videostandardok közé tartozik az "MPEG-1 Video", "MPEG-2 Video", "MPEG-4 Visual", "MPEG-4 AVC". A hangszabványok közé tartozik az "MPEG-1 Audio", "MPEG-2 Audio", "MPEG-4 AAC".

WMA (Windows Media Audio)

Ez a Microsoft Corporation által kifejlesztett hangtömörítési technológia. A WMA-adatok a Windows Media® Player segítségével kódolhatók. A WMA fájlok kódolásához csak a Microsoft Corporation által engedélyezett alkalmazásokat használjon. Ha nem engedélyezett alkalmazást használ, előfordulhat, hogy a fájl nem működik megfelelően.

Mintavételi gyakoriság

A mintavételezés során a hanghullámot (analóg jelet) rendszeres időközönként leolvassák, és a hullám magasságát minden egyes leolvasáskor digitalizált formátumban kifejezik (digitális jelet állítanak elő). Az egy másodperc alatt vett leolvasások számát "mintavételi frekvenciának" nevezzük. Minél nagyobb az érték, annál közelebb áll a reprodukált hang az eredetihez.

Hangszóró impedancia

Ez egy váltakozó áramú ellenállás értéke, Ω -ban (ohm) megadva. Nagyobb teljesítmény érhető el, ha ez az érték kisebb.

Párbeszéd normalizáló funkció

Ez a funkció automatikusan működik Dolby Digital, Dolby Digital Plus, Dolby TrueHD, Dolby Atmos, DTS vagy DTS-HD források lejátszása közben. Automatikusan korrigálja az egyes programforrások standard jelszintjét.

Dinamikai tartomány

A maximális torzítatlan hangszint és az eszköz által kibocsátott zaj feletti legkisebb érzékelhető szint közötti különbség.

Downmix

Ez a funkció a surround hang csatornák számát alacsonyabb csatornaszámra alakítja át, és a rendszer konfigurációjának megfelelően játssza le.

■ Videó

Progresszív (szekvenciális pásztázás)

Ez a videojel pásztázó rendszere, amely 1 képkockát jelenít meg egy képként. Az interlace rendszerhez képest ez a rendszer kevésbé villódzó és szaggatott képet biztosít.

■ Hálózat

AirPlay

Az AirPlay az iTunes-ban vagy iPhone/iPod touch-on/iPad-en rögzített tartalmakat egy kompatibilis eszközre küldi (lejátszsa) a hálózaton keresztül.

WEP kulcs (hálózati kulcs)

Ez az adatátvitel során az adatok titkosításához használt kulcsinformáció. Ezen a készüléken ugyanazt a WEP-kulcsot használják az adatok titkosítására és visszafejtésére, ezért mindkét eszközön ugyanazt a WEP-kulcsot kell beállítani ahhoz, hogy a kommunikáció létrejöjjön közöttük.

Wi-Fi®

A Wi-Fi tanúsítás a Wi-Fi Alliance által tesztelt és bizonyított átjárhatóságot biztosítja, amely a vezeték nélküli LAN-eszközök közötti átjárhatóságot tanúsító csoport.

WPA (Wi-Fi védett hozzáférés)

Ezt a biztonsági szabványt a Wi-Fi Alliance hozta létre. A hagyományos SSID (hálózati név) és WEP-kulcs (hálózati kulcs) mellett a nagyobb biztonság érdekében felhasználó-azonosító funkciót és titkosítási protokollt is használ.

WPA2 (Wi-Fi Protected Access 2)

Ez a Wi-Fi Alliance által létrehozott WPA új változata, amely kompatibilis a biztonságosabb AES titkosítással.

WPA/WPA2-Perszonális

Ez egy egyszerű hitelesítési rendszer a kölcsönös hitelesítéshez, amikor egy előre beállított karakterlánc egyezik a vezeték nélküli LAN-hozzáférési ponton és az ügyfélnél.

Hálózati nevek (SSID: Service Set Identifier)

A vezeték nélküli LAN-hálózatok kialakításakor csoportokat alakítanak ki az interferencia, adatlopás stb. megelőzése érdekében. Ezek a csoportok az "SSID (hálózati nevek)" alapján jönnek létre. A fokozott biztonság érdekében egy WEP-kulcsot állítanak be, hogy a kommunikáció ne legyen elérhető, hacsak az "SSID" és a WEP-kulcs nem egyezik. Ez alkalmas egyszerűsített hálózat kiépítésére.

■ Egyéb

HDPC

A digitális jelek eszközök közötti továbbítása során ez a szerzői jogi védelmi technológia titkosítja a jeleket, hogy megakadályozza a tartalom engedély nélküli másolását.

FŐZÓNA

Azt a helyiséget, ahol ez a készülék található, FŐZÓNÁNAK nevezzük.

Párosítás

A párosítás (regisztráció) egy olyan művelet, amely ahhoz szükséges, hogy egy Bluetooth-eszközt Bluetooth segítségével csatlakoztasson ehhez a készülékhez. A párosítás során az eszközök hitelesítik egymást, és téves kapcsolatok előfordulása nélkül tudnak csatlakozni.

A Bluetooth-kapcsolat első használatakor párosítani kell ezt a készüléket és a csatlakoztatandó Bluetooth-eszközt.

Védőáramkör

Ez egy olyan funkció, amely megakadályozza a tápegységen belüli eszközök károsodását, ha bármilyen okból rendellenesség, például túlterhelés, túlfeszültség vagy túlmelegedés lép fel.

Védjegyinformációk

Az Apple, az AirPlay, az iPad, az iPad Air, az iPad Pro és az iPhone az Apple Inc. védjegyei, amelyek az Egyesült Államokban és más országokban bejegyzett védjegyek.

Az "iPhone" védjegyet Japánban az Aiphone K.K. engedélyével használják.

A Works with Apple jelvény használata azt jelenti, hogy a tartozékot úgy tervezték, hogy kifejezetten a jelvényen feltüntetett technológiával működjön, és a fejlesztő tanúsította, hogy megfelel az Apple teljesítményszabványainak.

Az Audyssey Laboratories™ licenc alapján gyártott. Amerikai és külföldi szabadalmak folyamatban. Audyssey MultEQ® XT, Audyssey Dynamic EQ®, Audyssey Dynamic EQ®.

és Audyssey Dynamic Volume® az Audyssey Laboratories bejegyzett védjegyei.

A Bluetooth® szövegdjegy és a logók a Bluetooth SIG, Inc. bejegyzett védjegyei, és a D&M Holdings Inc. által történő bármilyen felhasználásuk licenc alapján történik. Az egyéb védjegyek és kereskedelmi nevek a megfelelő tulajdonosok tulajdonát képezik.

A Dolby Laboratories licencével gyártják.
A Dolby, Dolby Atmos, Dolby Audio, Dolby Vision és a dupla D szimbólum a Dolby Laboratories Licensing Corporation védjegyei. Bizalmas, kiadatlan művek. Szerzői jog © 1992-2022 Dolby Laboratories. Minden jog fenntartva.

A DTS szabadalmakért lásd: <http://patents.dts.com>. A DTS, Inc. licenc alapján készült. A DTS, a DTS:X és a DTS:X logó a DTS, Inc. bejegyzett védjegyei vagy védjegyei az Egyesült Államokban és más országokban.
© 2021 DTS, Inc. MINDEN JOG FENNTARTVA.

A HDMI és a HDMI High-Definition Multimedia Interface kifejezések, valamint a HDMI logó a HDMI Licensing, LLC védjegyei vagy bejegyzett védjegyei az Egyesült Államokban és más országokban.

A HDR10+™ logó a HDR10+ Technologies, LLC védjegye.

A Wi-Fi CERTIFIED logó a Wi-Fi Alliance bejegyzett védjegye.
A Wi-Fi tanúsítvány biztosítja, hogy az eszköz átment a Wi-Fi Alliance által végzett interoperabilitási teszten, amely csoport a vezeték nélküli LAN-eszközök közötti interoperabilitást tanúsítja.

Az App Store® az Egyesült Államokban és más országokban bejegyzett.

A Google Play és a Google Play logó a Google LLC védjegye.

Műszaki adatok

■ Audio szekció

0 Teljesítményerősítő

Névleges teljesítmény:

Elöl:

100 W + 100 W (8 Ω/ohm, 20 Hz - 20 kHz, 0,08 % T.H.D.)

140 W + 140 W (6 Ω/ohm, 1 kHz, 0,7 % T.H.D.)

Központ:

100 W (8 Ω/ohm, 20 Hz - 20 kHz, 0,08 % T.H.D. mellett)

140 W (6 Ω/ohm, 1 kHz, 0,7 % T.H.D.) Surround:

100 W + 100 W (8 Ω/ohm, 20 Hz - 20 kHz, 0,08 % T.H.D.)

140 W + 140 W (6 Ω/ohm, 1 kHz, 0,7 % T.H.D.)

Körbe hátul:

100 W + 100 W (8 Ω/ohm, 20 Hz - 20 kHz, 0,08 % T.H.D.)

140 W + 140 W (6 Ω/ohm, 1 kHz, 0,7 % T.H.D.)

Kimeneti csatlakozók:

Ω/ohm

Tartalomjegyzék	Kapcsolatok	Lejátszás	Beállítások	Tippok
0 Analóg				
Bemeneti érzékenység:		200 mV		
Frekvenciaválasz:		10 Hz - 100 kHz - +1, -3 dB (Direct üzemmód)		
S/N:		100 dB (IHF-A súlyozott, közvetlen üzemmód)		
0 Phono equalizer				
Bemeneti érzékenység:		2,5 mV		
RIAA eltérés:		±1 dB (20 Hz és 20 kHz között)		
S/N:		74 dB (IHF-A)		
Torzítási tényező:		0,03 % (1 kHz, 3 V)		
■ Tuner szakasz		[FM]		[AM]
		(Megjegyzés: $\mu\text{V } 75 \Omega/\text{ohm}, 0 \text{ dBf} = 1 \times 10^{-15} \text{ W}$)		
Vételi frekvenciatartomány:		87,5 MHz - 108,0 MHz		522 kHz - 1611 kHz
Hatékony érzékenység:		1,2 μV (12,8 dBf)		18 μV
50 dB érzékenység:		MONO - 2,8 μV (20,2 dBf)		
S/N arány:		MONO - 70 dB (IHF-A súlyozott, Direct üzemmód) STEREO - 67 dB (IHF-A súlyozott, Direct üzemmód)		
Torzítás:		MONO - 0,7 % (1 kHz) STEREO - 1,0 % (1 kHz)		

■ DAB tuner rész

Vételi tartomány:	174,928 (5A) - 239,200 (13F) MHz (III. SÁTOR)
Érzékenység:	-dBm
S/N arány:	95 dB

■ Vezeték nélküli LAN szakasz

Hálózat típusa (vezeték nélküli LAN szabvány):	802.11a/b/g/n/n/ac szabványnak megfelelő: IEEE 802.11a/b/g/n/ac szabványnak megfelelő (Wi-Fi® kompatibilis) ^{z1}
Biztonság:	WEP 64 bit, WEP 128 bit WPA/WPA2-PSK (AES) WPA/WPA2-PSK (TKIP) 2,4 GHz, 5 GHz

^{z1} A Wi-Fi® CERTIFIED embléma és a Wi-Fi CERTIFIED On-Product embléma a Wi-Fi Alliance bejegyzett védjegye.

■ Bluetooth szekció

Kommunikációs rendszer:	Bluetooth specifikáció 4.2 verziója
Átviteli teljesítmény:	Teljesítményosztály: Bluetooth specifikáció 1
Maximális kommunikációs hatótávolság:	z2
Használt frekvenciatartomány:	2,4 GHz
Modulációs séma:	FHSS (Frequency-Hopping Spread Spectrum)
Támogatott profilok:	Vevő funkció: Vevő funkció A2DP (Advanced Audio Distribution Profile) 1.2 AVRCP (Audio Video Remote Control Profile) 1.5 Adó funkció A2DP (Advanced Audio Distribution Profile) 1.2
Megfelelő codec:	SBC
Átviteli tartomány (A2DP):	20 Hz - 20,000 Hz

z2 A tényleges kommunikációs hatótávolság az olyan tényezők hatásától függően változik, mint az eszközök közötti akadályok, mikrohullámú sütők elektromágneses hullámai, statikus elektromosság, vezeték nélküli telefonok, vételi érzékenység, az antenna teljesítménye, az operációs rendszer, az alkalmazási szoftver stb.

■ Általános

Üzemi hőmérséklet:	5 °C - 35 °C
Tápegység:	AC 230 V, 50/60 Hz
Energiafogyasztás:	650 W
Energiafogyasztás készenléti üzemmódban:	

Készenléti üzemmódok	A menü elemeinek beállítása				Energiafogyasztás
	Hálózati vezérlés (☑ - 225. o.)	Wi-Fi és Bluetooth (☑ - 228. o.)	Frissítés engedélyezése (☑ - 239. o.)	HDMI Pass Through (☑ - 186. o.) / HDMI vezérlés (☑ - 188. o.)	
Normál készenléti állapot	Kikapcsolva Készenléti állapotban	-	Off	Off	0.1 W
Hálózati vezérlés (Bluetooth)	Mindig be van kapcsolva	Wi-Fi:Kikapcsolva / Bluetooth:Bekapcsolva	-	Off	2.0 W
Hálózati vezérlés (Ethernet)	Mindig be van kapcsolva	Wi-Fi:Kikapcsolva / Bluetooth:Kikapcsolva	-	Off	2.0 W
Hálózati vezérlés (Wi-Fi)	Mindig be van kapcsolva	Wi-Fi:Enabled / Bluetooth:Disabled	-	Off	2.0 W
Hálózati vezérlés (Wi-Fi, Bluetooth, CEC)	Mindig be van kapcsolva	Wi-Fi:Enabled / Bluetooth:Enabled	-	A old alo n.	2.5 W
CEC készenlét	Kikapcsolva Készenléti állapotban	-	Off	A old alo n.	0.5 W

Tartalomj egyzék	Kapcsolatok	Lejátszás	Beállítás ok	Tipp ek	
RS-232C készenlében ^z	Kikapcsolva Készenléti állapotban	-	Off	Off	0.5 W

^z Amikor ez a készülék készenléti üzemmódban van, a külső vezérlőből a készülék RS-232C csatlakozóján keresztül készenléti parancsot küldve.

A fejlesztés érdekében a specifikációk és a tervezés előzetes értesítés nélkül változhatnak.

Index

▼ Számok

3D	271
4K/8K	271
5.1 csatornás	43
7.1-csatornás	44

▼ A

AirPlay	129
Minden zóna sztereó	140
Hangformátumok	273, 277, 279, 280
Hangbeállítások	170, 176
Audyssey Dynamic EQ®	288
Audyssey Dynamic Volume®	288
Audyssey MultEQ® XT	288
Audyssey beállítások	182, 202
Audyssey® beállítása	200
Automatikus hang üzemmód	145
Automatikus készenlét	233

▼ B

Bi-amp	50
Bluetooth-eszköz	81
Blu-ray Disc lejátszó	59, 75

▼ Kábelcsatlakozások

Közvetlen hang mód	148
Megjelenítés	21
Dolby Atmos	289
Dolby hang mód	146, 289
DTS hang mód	147, 291
DVD lejátszó	59, 75

▼ ECO üzemmód

Külső vezérlőeszköz	68
---------------------------	----

▼ F

Firmware frissítés	238
FM/AM antenna	63, 88
Előlap	18

▼ G

Játékkonzol	60
Általános beállítások	173, 230

▼ H

HDCP	274
HDMI vezérlés	153, 188
HEOS számla	121, 229
HEOS Kedvencek	134

▼ I

Bemenet hozzárendelése	196
Bemeneti beállítások	171, 196
Bemeneti forrás	74
Internetes rádió	114

Tartalomjegyzék	Kapcsolatok	Lejátszás	Beállítások	Tippok
▼ L		▼ Q		▼ T
Hallgatási pozíció..... 200		Sorban állás..... 77, 117, 124		Tippek 247
▼ M		▼ R		Hibaelhárítás..... 249
M-DAX 180		Hátsó panel.....23		TV.....54, 55
Menü térkép..... 170		Távírányító egység.....27		▼ U
Muting 75		Gyári beállítások visszaállítása.....268		USB memóriaeszköz.....62, 76
▼ N		Hálózati beállítások visszaállítása269		▼ ▼ V
NAS 116		▼ S		Videó kiválasztása 139
Hálózati beállítások..... 221		Műholdas tuner57		Video beállítások..... 170, 186
▼ O		Set-top box.....57		Kötet..... 75, 136
Eredeti hang mód..... 147		Beállítási asszisztens 174		
▼ P		Alvás időzítő 154		
Párosítás..... 81, 82		Smart select..... 156		
PC..... 116		Hang üzemmód 143		
PCM többcsatornás hangmód 147		Hangszóró csatlakoztatása36		
Védőáramkör.....296		Hangszóró beállítások171, 200		
Tiszta közvetlen 145		Spotify..... 132		
		Sztereoó hang mód..... 148		

▼ W

Webes vezérlés.....	163
Wi-Fi beállítások	222
Vezetékes LAN.....	66, 221
Vezeték nélküli LAN	67, 222

▼ Z

ZONE2	52, 166
-------------	---------