

DENON[®]

AVR-X1800H

AVR-X1800H DAB

INTEGRÁLT HÁLÓZATI AV-VEVŐ

Használati útmutató

Előlap

Megjel
entés

Hátsó
panel

Távoli

Index



Tartozékok	10
Az elemek behelyezése	11
A távirányító működési tartománya	11
Jellemzők	12
Kiváló minőségű hang	12
Nagy teljesítmény	13
Könnyű kezelhetőség	17
Alkatrésznevek és funkciók	18
Előlap	18
Megjelenítés	21
Hátsó panel	23
Távirányító egység	26

Kapcsolatok

Hangszóró telepítés	30
Hangszórók csatlakoztatása	35
A hangszórók csatlakoztatása előtt	35
Hangszórók csatlakoztatása a hangszóró csatlakozókhoz	39
Hangszórókonfiguráció és "Amp Assign" beállítások	40
5.1 csatornás hangszórók csatlakoztatása	41
7.1 csatornás hangszórók csatlakoztatása	42
5.1 csatornás hangszórók csatlakoztatása: Az elülső hangszórók két erősítővel történő csatlakoztatása	48
hangszórók	48
5.1 csatornás hangszórók csatlakoztatása: Második pár elülső hangszóró	49
Többzónás hangszórók csatlakoztatása	50

TV csatlakoztatása	51
Csatlakozás 1 : HDMI csatlakozóval felszerelt TV és kompatibilis az ARC / eARC rendszerrel	52
Csatlakozás 2 : HDMI csatlakozóval felszerelt TV és nem kompatibilis az ARC / eARC rendszerrel	53
Lejátszóeszköz csatlakoztatása	54
Set-top box csatlakoztatása (műholdas tuner/kábel TV)	55
Médialejátszó csatlakoztatása	56
Blu-ray Disc-lejátszó vagy DVD-lejátszó csatlakoztatása	57
8K-val kompatibilis játékkonzol vagy lejátszó eszköz csatlakoztatása	58
Lemezjátszó csatlakoztatása	59
USB-memóriaeszköz csatlakoztatása az USB-porthoz	60
FM/AM antennák csatlakoztatása (csak FM/AM modell esetén)	61
DAB/FM-antenna csatlakoztatása (csak FM/DAB modell esetén)	63
Csatlakozás otthoni hálózathoz (LAN)	64
Vezetékes LAN	64
Vezeték nélküli LAN	65
A tápkábel csatlakoztatása	66



Lejátszás

Alapvető működés	68
A készülék bekapcsolása	68
A bemeneti forrás kiválasztása	68
A hangerő beállítása	69
A hang ideiglenes kikapcsolása (némítás)	69
Blu-ray Disc lejátszó/DVD lejátszó lejátszása	69
USB-memóriaeszköz lejátszása	70
USB-memóriaeszközökön tárolt fájlok lejátszása	71
Zenehallgatás Bluetooth-eszközön	74
Zenelejátszás Bluetooth-eszközről	75
Párosítás más Bluetooth-eszközökkel	76
Újracsatlakozás ehhez a készülékhez egy Bluetooth-eszközről	77
Hanghallgatás Bluetooth fejhallgatón	78
Hanghallgatás Bluetooth fejhallgatón	79
A Bluetooth fejhallgató hangerejének beállítása	80
Újracsatlakozás Bluetooth fejhallgatóhoz	80
Bluetooth-fejhallgatók leválasztása	81

FM/AM adások hallgatása (csak FM/AM modell esetén)	82
FM/AM adások hallgatása	83
Ráhangelés a frekvencia megadásával (Direct Tune)	85
RDS keresés	85
PTY keresés	86
TP keresés	87
Rádió szöveg	87
A hangolási mód megváltoztatása (Tune Mode)	88
Állomások hangolása és automatikus előbeállítás (Auto Előre beállított memória)	88
Az aktuális műsorszóró állomás előbeállítása (Előre beállított memória)	89
Előre beállított állomások hallgatása	89
Adjon meg egy nevet az előre beállított műsorszóró állomásnak (Preset Name).	90
Előre beállított adók kihagyása (Preset Skip)	91
Előre beállított ugrás törlése	92



FM/DAB adások hallgatása (csak FM/DAB modell esetén)	93	Internetes rádióhallgatás	108
FM adások hallgatása	94	Internetes rádióhallgatás	109
Ráhangolás a frekvencia megadásával (Direct Tune)	96	PC-n vagy NAS-on tárolt fájlok lejátszása	110
RDS keresés	96	PC-n vagy NAS-on tárolt fájlok lejátszása	111
PTY keresés	97	A HEOS alkalmazás beszerzése	114
TP keresés	98	HEOS számla	115
Rádió szöveg	98	Lejátszás streaming zenei szolgáltatásokból	116
A hangolási mód megváltoztatása (Tune Mode)	99	Ugyanazt a zenét hallgatni több szobában	119
Állomások hangolása és automatikus előbeállítása (Auto Előre beállított memória)	99	AirPlay funkció	123
DAB-műsorok hallgatása	100	Dalok lejátszása iPhone, iPod touch vagy iPad készülékről	124
DAB-adók automatikus keresése (Auto Scan)	101	iTunes zenék lejátszása ezzel a készülékkel	124
Az állomások vételi intenzitásának ellenőrzése (Tuning Aid)	102	Egy dal lejátszása iPhone-ról, iPod touch-ról vagy iPad-ről több szinkronizált eszközök (AirPlay 2)	125
A műsorszóró állomás sorrendjének beállítása (Station Order)	102	Spotify Connect funkció	126
A dinamikataromány elnyomása (DRC)	103	Spotify zenék lejátszása ezzel a készülékkel	126
A DAB-beállítások visszaállítása (DAB Initialize)	103		
Az aktuális FM/DAB-állomás előretöltése (Preset Memory)	104		
Előre beállított állomások hallgatása	105		
Adjon meg egy nevet az előre beállított műsorszóró állomásnak (Preset Name).	105		
Előre beállított adók kihagyása (Preset Skip)	106		
Előre beállított ugrás törlése	107		



Kényelmi funkciók	127	Hangmód kiválasztása	136
HEOS Kedvencek lejátszása	128	Hangmód kiválasztása	137
Hozzáadás a HEOS kedvencekhez	129	Közvetlen lejátszás	138
HEOS kedvencek törlése	129	Pure Direct lejátszás	139
A párbeszéd és az énekhangok hallhatóságának beállítása (Dialog Enhancer)	129	Automatikus surround lejátszás	139
Az egyes csatornák hangerejének beállítása a bemeneti forrásnak megfelelően (Channel Level Adjust)	130	A hangüzemmód-típusok leírása	140
A hangszín beállítása (Tone)	131	Az egyes bemeneti jelekhez kiválasztható hangmódok	144
A hangkésleltetés beállítása (Audio Delay)	132	HDMI vezérlő funkció	148
A kívánt videó megjelenítése hanglejátszás közben (Video Select)	133	Beállítási eljárás	148
Ugyanaz a zene lejátszása minden zónában (All Zone Playback)	134	Alvásidőzítő funkció	149
A hangszóró beállításainak módosítása a hallgatási környezetnek megfelelően (Hangszóró előbeállítás)	135	Az alvásidőzítő használata	150
		Gyors kiválasztás plusz funkció	151
		A beállítások meghívása	152
		A beállítások módosítása	153
		Panelzár funkció	155
		Minden billentyűgombos művelet letiltása	155
		A VOLUME kivételével minden gombműködés letiltása	156
		A panelzár funkció törlése	156



Távolsági zár funkció	157
A távirányító érzékelő funkciójának letiltása	157
A távérzékelő funkció engedélyezése	157
Web vezérlő funkció	158
A készülék vezérlése webes vezérléssel	158
Lejátszás a ZONE2-ben (másik szoba)	160
ZONE2 csatlakoztatása	161
A forrás lejátszása a ZONE2-ben	162
A hangerő beállítása a ZONE2-ben	166

Beállítások

Menü térkép	167
Menü műveletek	172
Audio	173
Subwoofer szint beállítása	173
Surround paraméter	173
Restaurátor	179
Kötet	180
Audyssey®	181
Grafikus EQ	183

Videó	185
HDMI beállítás	185
HDMI Upscaler	189
Képernyőn megjelenő kijelző	190
Képernyővédő	191
4K/8K jelformátum	191
HDCP beállítása	193
Bemenetek	194
Bemenet hozzárendelése	194
Forrás átnevezése	197
Források elrejtése	197
Forrásszint	197
Hangszórók	198
Audyssey® beállítása	198
A hangszóróbeállítások elvégzése (Audyssey® Setup)	200
Hibaüzenetek	206
Audyssey® Setup beállítások lekérése	207



Kézi beállítás	208	Hálózat	217
Hangszóró elrendezés	208	Információ	217
Amp hozzárendelés	208	Kapcsolat	217
Elöl/középen/környezetben/környezetben hátul	209	Wi-Fi beállítása	218
Magasság	209	Beállítások	220
Subwoofer	210	Hálózati vezérlés	221
Bi-Amp	210	Barátságos név	222
Elöl B	210	Diagnosztika	222
ZONE2	210	AirPlay	223
Terminál konfiguráció megtekintése.	210	Spotify Connect	224
Távolságok	211	Wi-Fi és Bluetooth	224
Szintek	212		
Crossoverek	213		
Hangszóró előbeállítás	213		
Haladó	214		
Subwoofer kimenet	214		
Aluláteresztő szűrő	215		
Első hangszóró	216		



HEOS	225
Ön nem jelentkezett be	225
Ön már bejelentkezett	225
Általános	226
Nyelv	226
Használati útmutató	226
ECO	226
Bluetooth adó	230
ZONE2 beállítása	231
Zóna átnevezése	232
Gyors kiválasztás	233
Elülső kijelző	234
Firmware	235
Információ	237
Felhasználási adatok	239
Mentés és betöltés	239
Beállítás zár	240
Reset	240
A működési zóna korlátozása a távirányítóval	241

Tippek

Tippek	243
Hibaelhárítás	245
A tápegység nem kapcsol be / A tápegység kikapcsol.	246
A műveletek nem végezhetők el a távirányítóval	247
A készülék kijelzője nem mutat semmit	247
Nem jön ki hang	248
A kívánt hang nem jön ki	249
A hang megszakad vagy zaj keletkezik	252
A TV-n nem jelenik meg videó	253
A menüképernyő nem jelenik meg a TV-n	254
A menüképernyő és a műveletek megjelenített tartalmának színe a televízióban más, mint a normál	254
Az AirPlay nem játszható le	255
Az USB memóriaeszközök nem játszhatók le	256
Bluetooth nem játszható le	257
Az internetes rádiót nem lehet lejátszani	259
A PC-n vagy NAS-on lévő zenefájlok nem játszhatók le	260
Különböző online szolgáltatások nem játszhatók le	261
A HDMI Control funkció nem működik	261
Nem tud csatlakozni egy vezeték nélküli LAN-hálózathoz	262
Hibaüzenetek frissítése	263



Gyári beállítások visszaállítása	264
Hálózati beállítások visszaállítása	265
Gyári visszaállítás	266

Függelék

A HDMI-ről	267
A videojelek és a TV-kimenet közötti kapcsolat	271
USB-memóriaeszközök lejátszása	273
Bluetooth-eszköz lejátszása	274
PC-n vagy NAS-on mentett fájl lejátszása	275
Internetes rádió lejátszása	276
Személyes memória plusz funkció	276
Utolsó funkció memória	276
Hangmódok és csatornakimenet	277
Hangmódok és surround paraméterek	279
A bemeneti jelek típusai és a hozzájuk tartozó hangmódok	282
A kifejezések magyarázata	284
Védjegyinformációk	293
Műszaki adatok	295
Audio szekció	295
Tuner szakasz	297
DAB tuner rész	297
Vezeték nélküli LAN szakasz	298
Bluetooth szekció	299
Általános	300
Index	302











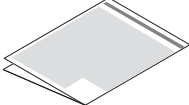
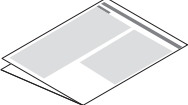
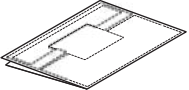

Köszönjük, hogy megvásárolta ezt a Denon terméket.

A megfelelő működés biztosítása érdekében a termék használata előtt olvassa el figyelmesen ezt a használati útmutatót. Miután elolvasta ezt a kézikönyvet, mindenképpen őrizze meg a későbbi használatra.

Tartozékok

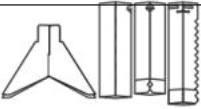
Ellenőrizze, hogy a következő alkatrészek a termékkel együtt vannak-e szállítva.

 <p>Gyorsindítási útmutató</p>	 <p>Biztonsági utasítások</p>	 <p>Óvintézkedések az akkumulátorok használatával kapcsolatban</p>	 <p>A rádióval kapcsolatos megjegyzések</p>	 <p>Kábelcímkék</p>
 <p>Hálózati kábel (csak az európai modellhez)</p>	<p>va gy</p>  <p>Hálózati kábel (csak az ausztrál modellhez)</p>	 <p>FM beltéri antenna (csak az AVR-X1800H esetében)</p>	 <p>AM hurokantenna (csak az AVR-X1800H esetében)</p>	 <p>DAB/FM beltéri antenna (csak AVR-X1800H DAB esetén)</p>
 <p>Hangkalibrálás mikrofon</p>	 <p>Hangkalibrálás mikrofonállvány</p>	 <p>Távírányító egység (RC-1257)</p>	 <p>2× R03/AAA akkumulátor</p>	

Az elemek behelyezése

1 Távolítsa el a hátsó fedelet a nyíl irányába, és vegye le.

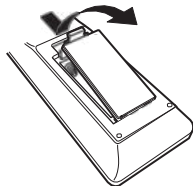

2 Helyezze be a két elemet megfelelően az elemtartóba a jelzett módon.

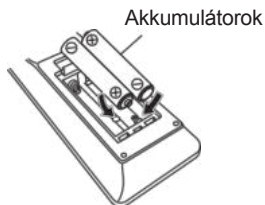

3 Tegye vissza a hátsó fedelet.

MEGJ EGYZÉ S

- 0 Az akkumulátor folyadéknak károsodását vagy szivárgását megakadályozandó:
 - 0 Ne használjon új akkumulátort a régivel együtt.
 - 0 Ne használjon két különböző típusú akkumulátort.
- 0 Vegye ki az elemeket a távirányítóból, ha azt hosszú ideig nem használja.
- 0 Ha az elemfolyadék szivárog, óvatosan törölje le a folyadékot az elemtartó belsejéről, és helyezzen be új elemeket.

A távirányító működési tartománya

A távvezérlő egységet működtetés közben irányítsa a távérzékelőre.

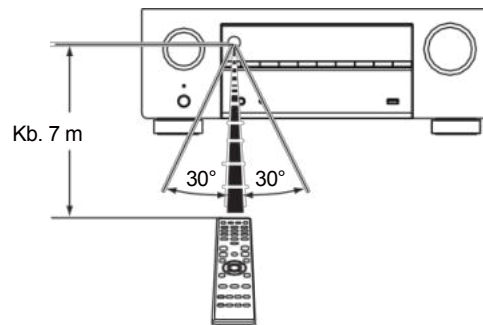

Jellemzők

Kiváló minőségű hang

0 **Erőteljes 7-csatornás erősítő a legújabb házimozi specifikációkkal** A minden csatornán diszkrét, nagyáramú erősítőkkal rendelkező készülék csatornánként 80 wattos nagy teljesítményt nyújt (8 Ω /ohm, 20 Hz - 20 kHz, T.H.D.: 0,08 %, 2ch. meghajtás). Az alacsony impedanciájú meghajtók működési stabilitást biztosítanak a hangszórók széles skálájához, és kiegyensúlyozott, tónusos hangzást eredményeznek. Frissítse fel az otthoni mozi szórakoztatással kapcsolatos elvárásait.

0 **Dolby Atmos (v. 285. o.)**

Ez a készülék olyan dekóderrel van felszerelve, amely támogatja a Dolby Atmos hangformátumot. A hang elhelyezése vagy mozgása pontosan reprodukálódik a felülről jövő hangszórók hozzáadásával, így hihetetlenül természetes és valóságos térhatású hangmezőt tapasztalhat.

0 **Speaker Virtualizer (v. 176. o.)**

A Speaker Virtualizer lehetővé teszi, hogy a digitális jelfeldolgozással, beleértve a Dolby Atmos magassági virtualizálást és a surround virtualizálást is, a hagyományos csatornás hangszóróelrendezésből még magával ragadóbb szórakoztató élményt érjen el.

0 A Speaker Virtualizer nem használható, ha mind a magassági, mind a surround hangszórók csatlakoztatva vannak.

0 Magasság Virtualizálás akkor alkalmazható, ha surround hangszórók vannak csatlakoztatva.

0 **DTS:X (v. 288. o.)**

Ez a készülék DTS:X dekóder technológiával van felszerelve. A DTS:X új magasságokba emeli a házimozi élményt a magával ragadó, objektumalapú hangtechnológiával, amely megszünteti a csatornák határait. Az objektumok rugalmassága lehetővé teszi, hogy a hangot nagyra vagy kicsire méretezzük, és minden eddiginél nagyobb pontossággal mozgatjuk a szobában, ami gazdagabb, magával ragadóbb hangélményt eredményez.

0 **DTS Virtual:X (v. 288. o.)**

A DTS Virtual:X technológia a DTS saját fejlesztésű virtuális magasság és virtuális térhatású feldolgozását használja, hogy bármilyen típusú bemeneti forrásból (sztereótól a 7.1.4 csatornásig) és hangszórókonfigurációból magával ragadó hangélményt nyújtson.

0 A DTS Virtual:X nem használható, ha Height hangszórók vannak csatlakoztatva.



Nagy teljesítmény

0 8K 60Hz bemenet/kimenet támogatott

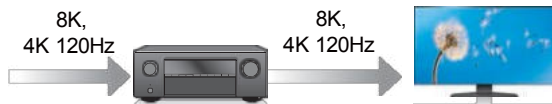

8K Ultra HD (nagy felbontású) használatkor a videójelek be- és kimeneti sebessége 60 képkocka/másodperc (60p). Ha 8K Ultra HD és 60p videójelet bemenettel kompatibilis TV-hez csatlakoztatjuk, akkor a csak nagy felbontású képeken elérhető realizmus érzetét élvezhetjük, még a gyorsan mozgó videók megtekintésekor is.

Ez a készülék támogatja a HDR-tartalmak széles skáláját, így még nagyobb felbontású videót biztosít.

0 HDCP 2.3

Ez a készülék kompatibilis a HDCP 2.3 szerzői jogi védelmi szabványnak megfelelően.

0 Digitális videoprocesszor 1080p / 4K felskálázása 8K-ra



Ez a készülék 8K videó felskálázási funkcióval van felszerelve, amely lehetővé teszi az 1080p/4K videó 8K (7680 × 4320 pixel) felbontású kimenetét HDMI-n keresztül. Ez a funkció lehetővé teszi, hogy a készülék egyetlen HDMI-kábellel csatlakoztatható legyen a TV-hez, és nagyfelbontású képet produkáljon bármilyen videóforráshoz.

0 eARC (Enhanced Audio Return Channel) funkció kompatibilitás

Az eARC funkció kompatibilis a hagyományos ARC funkcióval kompatibilis audioformátumokkal a többcsatornás lineáris PCM, Dolby TrueHD, Dolby Atmos, DTS-HD, DTS:X és más audioformátumokon kívül, amelyeket a hagyományos ARC funkció nem tud továbbítani. Emellett az eARC funkcióval kompatibilis televízióhoz való csatlakoztatás lehetővé teszi a televízióról lejátszott audiotartalmak jobb minőségű surround lejátszását.

0 **HDMI-csatlakozás lehetővé teszi a különböző digitális AV-eszközök csatlakoztatását (6 bemenet, 1 kimenet).**

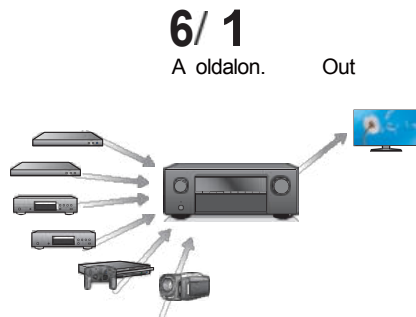

Ez a készülék 6 HDMI bemenettel és 1 HDMI kimenettel rendelkezik, amelyek lehetővé teszik a különböző HDMI-kompatibilis eszközök, például Blu-ray Disc-lejátszók, játékkonzolok és HD videokamerák csatlakoztatását.

0 **A készülék a hálózati funkciók, például az internetes rádió stb. mellett AirPlay® funkcióval is fel van szerelve (v. 123. oldal).**

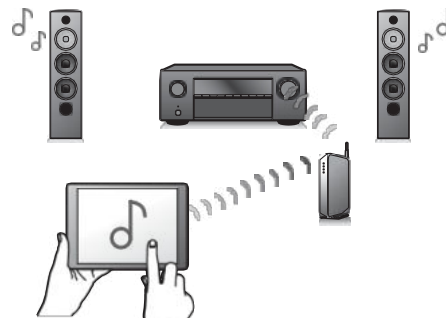

A tartalmak széles skáláját élvezheti, beleértve az internetes rádióhallgatást, a számítógépen tárolt hangfájlok lejátszását.

Ez a készülék támogatja az Apple AirPlay funkciót is, amellyel iPhone®, iPad®, iPod touch® vagy iTunes® készülékről streamelheti zenei könyvtárát.

0 **Támogatja az AirPlay 2® vezeték nélküli audiót**

Több AirPlay 2 kompatibilis eszköz/hangszóró szinkronizálása egyidejű lejátszáshoz.

Ez a készülék támogatja az AirPlay 2-t, és iOS 11.4 vagy újabb verziószámot igényel.

DSD és FLAC fájlok lejátszása USB-n és hálózaton keresztül

Ez a készülék támogatja a nagy felbontású audioformátumok, például a DSD (5,6 MHz) és a 192 kHz-es FLAC fájlok lejátszását. Nagy felbontású fájlok kiváló minőségű lejátszását biztosítja.

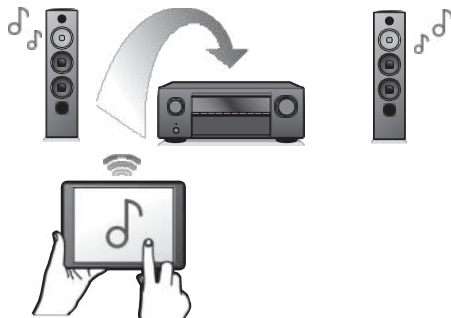
Bluetooth-eszközökkel való vezeték nélküli kapcsolat könnyen megvalósítható (v. 74. o.)

A zenét egyszerűen, vezeték nélkül csatlakoztathatja okostelefonjához, táblagépjéhez, számítógépéhez stb.

Bluetooth fejhallgató csatlakoztatása

Ez a készülék képes a Bluetooth átvitelére, így vezeték nélkül élvezheti a hangot a Bluetooth fejhallgatón keresztül.

A lejátszás történhet a csatlakoztatott hangszórók és Bluetooth fejhallgatók egyidejű használatával, vagy csak a Bluetooth fejhallgatók használatával.

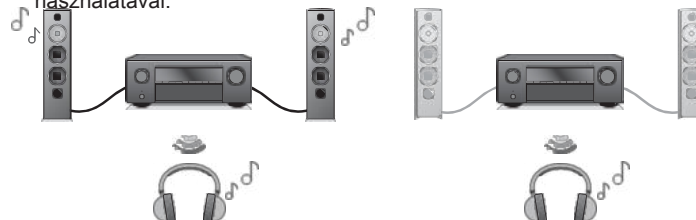

0 Multi-Room audio (v. 134. o.)

MAIN ZONEH

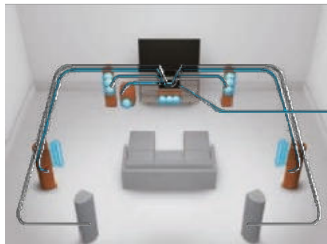

GZONE2H

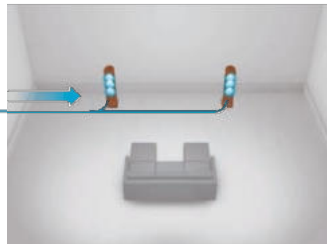

A MAIN ZONE és a ZONE2 megfelelő bemenetei kiválaszthatók és lejátszhatók.

Ezenkívül az All Zone Stereo funkció használatakor a MAIN ZONE-ban lejátszott zene az összes zónában egyszerre élvezhető. Ez akkor hasznos, ha azt szeretné, hogy a háttérzene az egész házban terjedjen.

0 Energiatakarékos kialakítás

Ez a készülék ECO üzemmód funkcióval van felszerelve, amely lehetővé teszi a zene és a filmek élvezetét, miközben csökkenti az energiafogyasztást a használat során, valamint automatikus készenléti funkcióval, amely automatikusan kikapcsolja az áramellátást, amikor a készülék nincs használatban. Ez segít csökkenteni a felesleges energiafelhasználást.

0 Kompatibilis a "Denon AVR Remote" Appz alkalmazással a készülék alapvető műveleteinek elvégzéséhez iPad, iPhone vagy Android™ eszközökkel (Google, Amazon Kindle Fire).

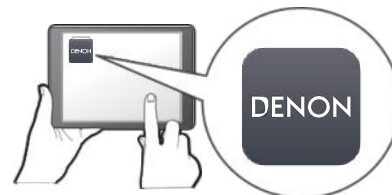

A Denon AVR Remote alkalmazással teljes mértékben vezérelheti ezt a készüléket, valamint hozzáférhet a beállítási menüjéhez a részletes beállításokhoz telefonjáról vagy táblagépről. A "Denon AVR Remote" alkalmazás gyors hozzáférést biztosít a vevőegység állapotjelzőjéhez, az opciós menükhöz, a Denon Blu-ray Disc lejátszó vezérléséhez és az online használati útmutatóhoz is az Ön kényelme érdekében.

z Töltse le a megfelelő "Denon AVR Remote" alkalmazást iOS vagy Android készülékére. Ezt a készüléket ugyanahhoz a LAN-hoz vagy Wi-Fi (vezeték nélküli LAN) hálózathoz, amelyhez az iPad, iPhone vagy Android™ csatlakozik.

0 A HEOS streaming zenét biztosít kedvenc online zenei forrásaiból

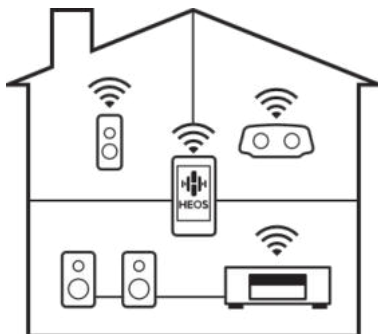

HEOS vezeték nélküli többszobás hangrendszer, amely lehetővé teszi, hogy kedvenc zenéit bárhol és bárhonnán élvezhesse otthonában. A meglévő otthoni hálózat és a HEOS App (elérhető iOS, Android és Amazon készülékekre) használatával felfedezheti, böngészheti és lejátszhatja a zenét saját zenei könyvtárából vagy számos online streaming zenei szolgáltatásból.

Ha több, beépített HEOS-szal rendelkező termék csatlakozik ugyanahhoz a hálózathoz, akkor csoportosíthatók, hogy ugyanazt a zenét játsszák le egyszerre az összes terméken, vagy különböző zenéket játszanak le mindegyik terméken.

Könnyű kezelhetőség

0 A "Setup Assistant" könnyen követhető beállítási utasításokat biztosít

Először válassza ki a nyelvet, amikor a rendszer kéri. Ezután egyszerűen kövesse a TV képernyőjén megjelenő utasításokat a hangszórók, a hálózat stb. beállításához.

0 Könnyen használható grafikus felhasználói felület

Ez a készülék grafikus felhasználói felülettel van felszerelve a jobb kezelhetőség érdekében.



Alkatrésznevek és funkciók

Előlap

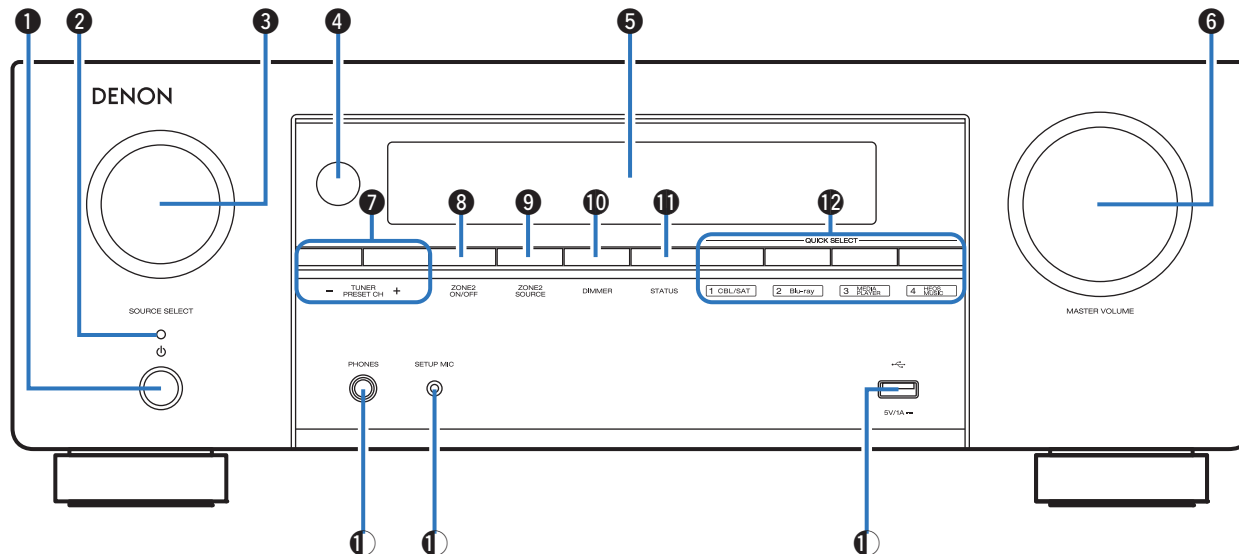

A részleteket lásd a következő oldalon.

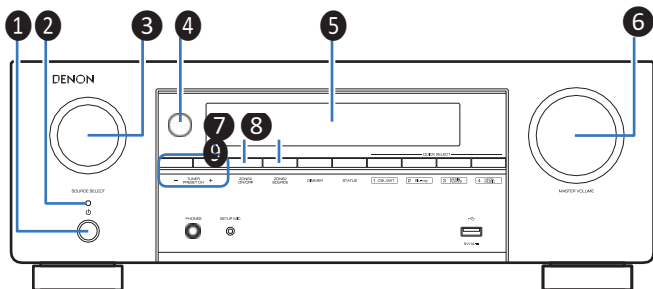

1 Bekapcsoló gomb (X)

A FŐZÓNA (szoba, ahol ez a készülék található) be- és kikapcsolására szolgál (készneléti állapot). (✓ 68. o.)

B Tápjelző

A tápellátás állapotának megfelelően a következőképpen világít:

- o zöld: Bekapcsolva
- o Ki: Normál készneléti állapot
- o piros:
 - o Ha a "HDMI Pass Through" beállítása "Be" (v. 185. oldal)
 - o Ha a "HDMI vezérlés" beállítása "Be" (v. 187. oldal)
 - o Ha a "Hálózati vezérlés" beállítása "Mindig be" (v. 221. o.)

6 SOURCE SELECT gomb

Ez választja ki a bemeneti forrást. (v 68. o.)

D Távvezérlő érzékelő

Ez fogadja a jeleket a távirányító egységtől. (v 11. o.)

E kijelző

Ez különböző információkat jelenít meg. (v 21. o.)

F MASTER VOLUME gomb

Ezzel beállítható a hangerőszint. (v 69. o.)

G Tuner előre beállított csatorna gombok (TUNER PRESET CH +, -)

Ezek előre beállított műsorszóró állomásokat választanak ki. (v 89. o.)

H ZONE2 ON/OFF gomb

Ezzel a ZONE2 (másik szoba) tápellátását kapcsolja be/ki. (v 162. o.)

I ZONE2 SOURCE gomb

Ez választja ki a ZONE2 bemeneti forrását. (v 162. o.)

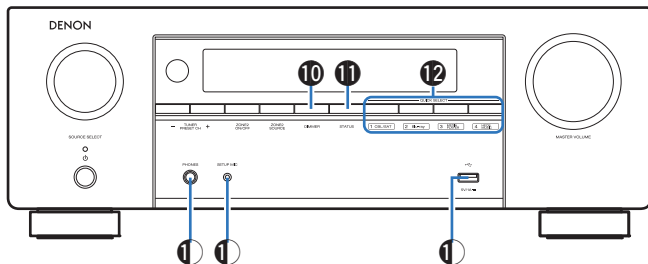

④ DIMMER gomb

Minden egyes megnyomásával átkapcsolja a kijelző fényerejét. (v 234. o.)

K STATUS gomb

Minden egyes megnyomásával átkapcsolja a kijelzőn megjelenő állapotinformációkat.

L QUICK SELECT gombok

A gombok bármelyikének egyetlen megnyomásával előhívhatja az egyes gombokhoz regisztrált különböző beállításokat, például a bemeneti forrást, a hangerőszintet és a hangmód beállításait.

(v 151. o)

M Fejhallgató-csatlakozó (PHONES)

Ezt a fejhallgató csatlakoztatására használják.

Ha a fejhallgatót ebbe a csatlakozóba csatlakoztatja, a csatlakoztatott hangszórókból vagy a SUBWOOFER csatlakozókból többé nem fog hangjelzés érkezni.

MEGJ EGYZÉ

S

○ A halláskárosodás megelőzése érdekében ne emelje túlságosan a hangerőt, amikor a fejhallgatót.

N SETUP MIC csatlakozó

A mellékelt hangkalibrációs mikrofon csatlakoztatására szolgál. (v 201. o.)

O USB-port (T)

USB-tárolók (például USB-memóriaeszközök) csatlakoztatására szolgál. (v 60. o.)

Megjelenítés

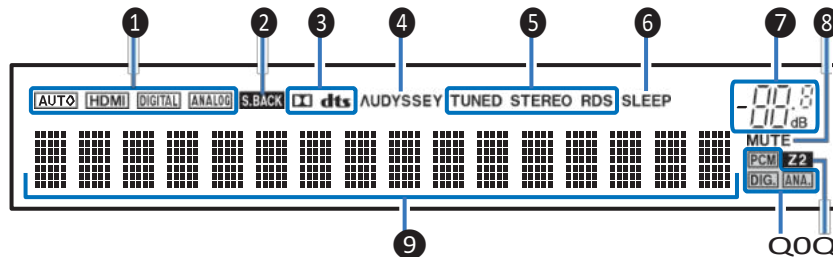

A Bemeneti üzemmódjelzők

Ezek az egyes bemeneti források audio bemeneti üzemmód beállításainak megfelelően világítanak. (✓ 196. o.)

B Surround back jelző

Akkor világít, amikor a surround hátsó hangszórókon hangjelzések érkeznek. (✓ 209. o.)

C Dekóderjelzők

Ezek akkor világítanak, ha Dolby vagy DTS jelek vannak bemeneten, vagy ha a Dolby vagy DTS dekóder fut.

D Audyssey® jelző

Világít, ha a "MultEQ® XT", a "Dynamic EQ" vagy a "Dynamic Volume" van beállítva. (✓ 181. o.)

E Tuner vételi módjának kijelzői

Ezek a vételi feltételeknek megfelelően világítanak, ha a bemeneti forrás "Tuner" értékre van állítva.

TUNED: Világít, ha az adás megfelelően be van hangolva.

STEREO: FM sztereó adások vételkor világít.

RDS: RDS adások fogadásakor világít.

F Alvásidőzítő kijelző

Ez világít, amikor az alvó üzemmód van kiválasztva. (v 149. o.)

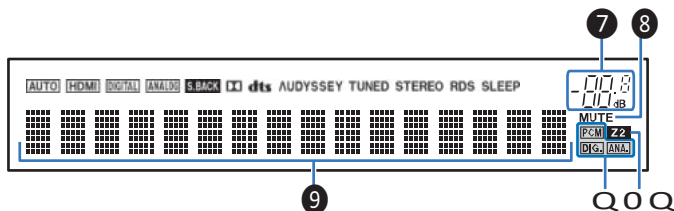
**G Hangerőjelző****H MUTE kijelző**

Ez villog, miközben a hang el van némítva. (v 69. o.)

I Információs kijelző

Itt jelenik meg a bemeneti forrás neve, a hangmód, a beállítási értékek és egyéb információk.

④ Bemeneti jelzések jelzői

A bemeneti jelnek megfelelő jelzőfény világít. (✓ 196. o.)

K ZONE2 jelző

Ez akkor világít, amikor a ZONE2 (másik szoba) tápellátása bekapcsol. "A forrás lejátszása a ZONE2-ben" (✓ p. 162)

Hátsó panel

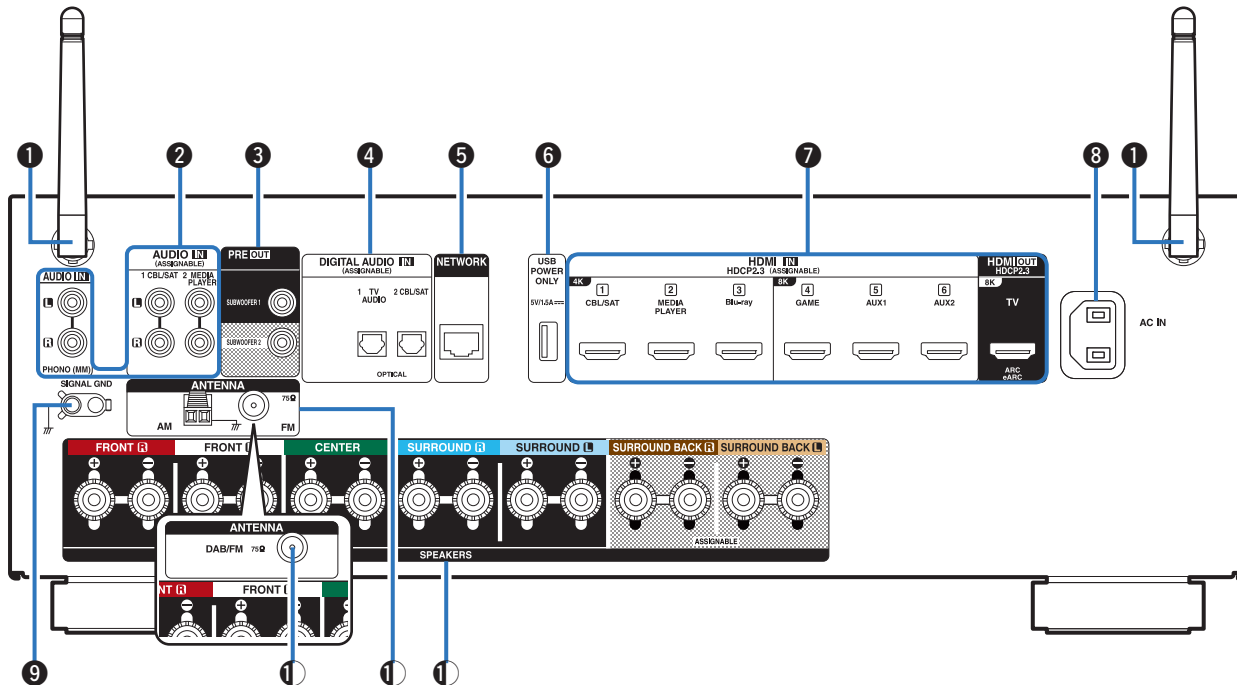

A részleteket lásd a következő oldalon.

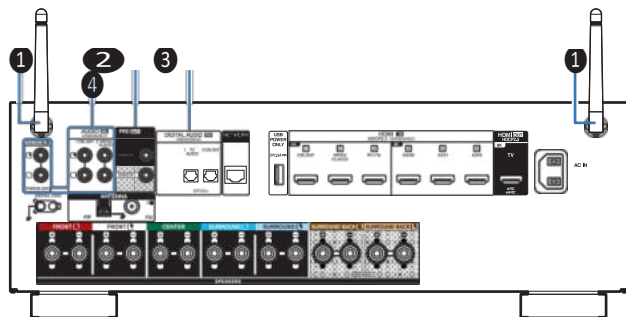

1 Rúdantennák Bluetooth/vezeték nélküli LAN-hoz

Állítsa ezt az antennt függőlegesen, ha vezeték nélküli LAN-on keresztül csatlakozik egy hálózathoz, vagy ha Bluetooth-on keresztül csatlakozik egy kézi eszközhöz.

(v. 65. o.)

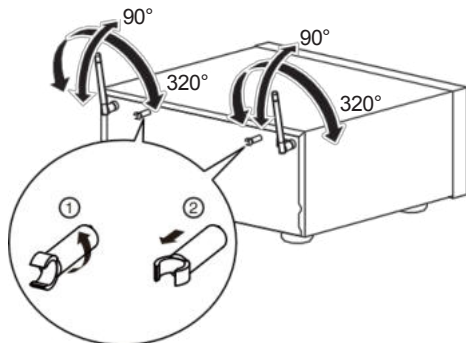

- o Az antennakapocs eltávolítható a hátlapról.
- 1 Fordítsa az antennakapcsot 90 fokkal balra.
- B Húzza ki az antennakapcsot maga felé.
- o Az antennacsíptetőre a készülék szállításakor van szükség. Tartsa biztonságos helyen.
- o Szerelje fel az antennakapcsot az eltávolítás lépéseit fordítva követve.

B Analóg audiocsatlakozók (AUDIO)

Analóg audiocsatlakozókkal felszerelt eszközök csatlakoztatására szolgál.

- o "Set-top box csatlakoztatása (műholdas tuner/kábel TV)" (v 55. o.)
- o "Médialejátszó csatlakoztatása" (v 56. o.)
- o "Lemezjátszó csatlakoztatása" (v 59. o.)

3 PRE OUT csatlakozók

Beépített erősítővel rendelkező mélynyomó csatlakoztatására szolgál. (v 36. o.)

D Digitális audiocsatlakozók (DIGITAL AUDIO)

Digitális audiocsatlakozókkal felszerelt eszközök csatlakoztatására szolgál.

- o "Csatlakozás 2 : HDMI-csatlakozóval felszerelt és az ARC / eARC funkcióval nem kompatibilis TV" (v 53. o.)
- o "Set-top box csatlakoztatása (műholdas tuner/kábel TV)" (v 55. o.)

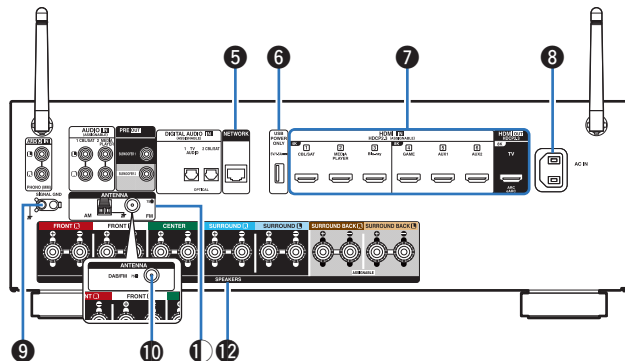

E HÁLÓZAT csatlakozó

Vezetékes LAN-hálózathoz való csatlakozáskor a LAN-kábelhez való csatlakoztatásra szolgál. (✓ 64. o.)

F USB-port (TÁMOGATÁS)

Használható streaming médialejátszók stb. működtetésére.



- 0 Használja a készülékhez mellékelte hálózati adaptert, ha 5 V/1,5 A vagy annál nagyobb feszültségű tápellátásra van szükség.
- 0 Csatlakoztassa az előlapon található USB-porthoz, hogy lejátszhassa az USB-memóriaeszközről származó tartalmakat.

G HDMI csatlakozók

HDMI-csatlakozóval ellátott eszközök csatlakoztatására szolgál.

- 0 "Csatlakozás 1 : HDMI-csatlakozóval felszerelt és ARC / eARC-kompatibilis TV" (✓ 52. o.)
- 0 "Csatlakozás 2 : HDMI-csatlakozóval felszerelt és az ARC / eARC funkcióval nem kompatibilis TV" (✓ 53. o.)
- 0 "Set-top box csatlakoztatása (műholdas tuner/kábel TV)" (v 55. o.)
- 0 "Médialejátszó csatlakoztatása" (v 56. o.)
- 0 "Blu-ray Disc-lejátszó vagy DVD-lejátszó csatlakoztatása" (v 57. o.)
- 0 "8K-val kompatibilis játékkonzol vagy lejátszó eszköz csatlakoztatása" (✓ 58. o.)

H AC bemenet (AC IN)

A tápkábel csatlakoztatására szolgál. (v 66. o.)

I SIGNAL GND csatlakozó

A lemezjátszó földkábelének csatlakoztatására szolgál. (v 59. o.)

④ DAB/FM antennacsatlakozó (ANTENNA) (csak FM/DAB modell esetén)

DAB/FM antenna csatlakoztatására szolgál. (v 63. o.)

K FM/AM antenna csatlakozók (ANTENNA) (csak FM/AM modell esetén)

FM antennák és AM hurokantennák csatlakoztatására szolgál. (v 61. o.)

L Hangszóró csatlakozók (SPEAKERS)

Hangszórók csatlakoztatására szolgál. (v 35. o.)

MEGJ EGYZÉ

S

- 0 Ne érintse meg a hátlapon lévő csatlakozók belső csapjait. Az elektrosztatikus kisülés maradandó károsodást okozhat a készülékben.

Távírányító egység

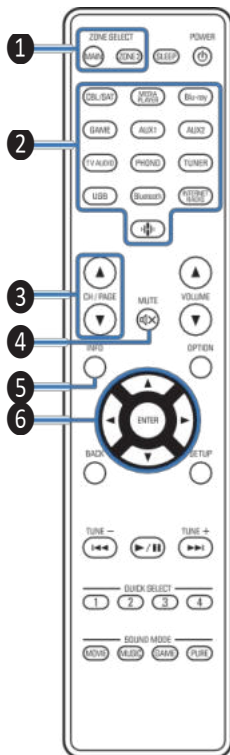
**1 ZONE SELECT gombok**

Ezek kapcsolják azt a zónát (MAIN ZONE, ZONE2), amelyet a távvezérlőn keresztül működtet.

- 0 "Különböző források lejátszása a MAIN ZONE és a ZONE2 zónában" (v p. 164)

- 0 "Menüműveletek" (v. 172. o.)

B Bemeneti forrás kiválasztó gombok

Ezek választják ki a bemeneti forrást.

- 0 "A bemeneti forrás kiválasztása" (v 68. o.)

- 0 "Különböző források lejátszása a MAIN ZONE és a ZONE2 zónában" (v p. 164)

3 Csatorna/oldal kereső gombok (CH/PAGE df)

Ezek az előbeállításokhoz regisztrált rádióállomások kiválasztása vagy az oldalak váltása. (v 89. o.)

D MUTE gomb

Ez emeli le a kimeneti hangot.

- 0 "A hang ideiglenes kikapcsolása (némitás)" (v 69. o.)

- 0 "A hang ideiglenes kikapcsolása (némitás)" (v. 166. o.)

E Információ gomb (INFO)

Ez megjeleníti az állapotinformációkat a TV képernyőjén. (v 238. o.)

F kurzor gombok

Ezek a kiválasztott tételek.

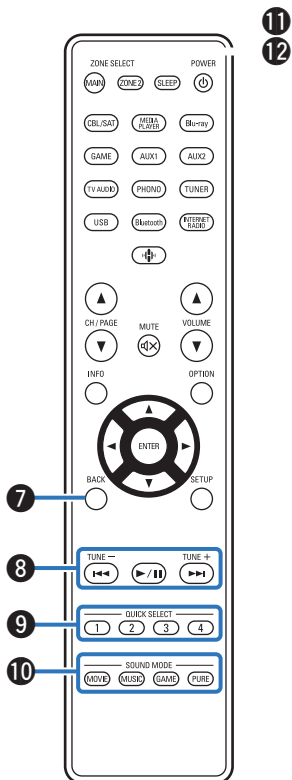

G BACK gomb

Ezzel visszatér az előző képernyőre.

H Rendszer gombok

Ezek a lejátszással kapcsolatos műveleteket hajtják végre. **Hangolás fel / Hangolás le gombok (TUNE +, -)** Ezek a hangolót működtetik.

(v 94., 83. o.)

I QUICK SELECT gombok (1-4)

Ezek az egyes gombokhoz regisztrált beállításokat hívják elő, például a bemeneti forrás, a hangerőszint és a hangmód beállításait. (v 151. o.)

④ SOUND MODE gombok

Ezek választják ki a hangmódot. (v 136. o.)

K Távvezérlő jeladó

Ez továbbítja a távvezérlő egység jeleit. (v 11. o.)

L SLEEP gomb

Ez állítja be az alvásidőzítőt. (v 149. o.)

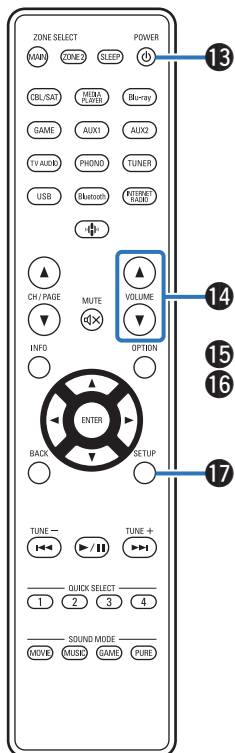
**M POWER gomb (X)**

Ez kapcsolja be/ki a készüléket.

- o "A készülék bekapcsolása" (v 68. o.)
- o "Különböző források lejátszása a MAIN ZONE és a ZONE2 zónában" (v p. 164)

N VOLUME gombok (df)

Ezek a hangerőszintet állítják be.

- o "A hangerő beállítása" (v 69. o.)
- o "A hangerő beállítása a ZONE2-ben" (v p. 166)

O OPTION gomb

Ezzel megjelenik az opciós menü a TV-képernyőn.

P ENTER gomb

Ez határozza meg a kiválasztást.

Q SETUP gomb

Ez megjeleníti a menüt a TV képernyőjén. (v 172. o.)

■ Tartalomjegyzék

Hangszóró telepítés	30
Hangszórók csatlakoztatása	35
TV csatlakoztatása	51
Lejátszóeszköz csatlakoztatása	54
USB-memóriaeszköz csatlakoztatása az USB-porthoz	60
FM/AM antennák csatlakoztatása (csak FM/AM modell esetén)	61
DAB/FM antenna csatlakoztatása (csak FM/DAB modell esetén)	63
Csatlakozás otthoni hálózathoz (LAN)	64
A tápkábel csatlakoztatása	66







MEGJ

0 **MEGJEGYZÉS** Csatlakoztassa a tápkábelt, amíg minden csatlakoztatás be nem fejeződött. Ha azonban a "Setup Assistant" fut, kövesse a "Setup Assistant" (a különálló "Gyorsindítási útmutató" 9. oldala) képernyőjén található utasításokat a csatlakoztatások elvégzéséhez. (A "Setup Assistant" működése közben a beállításokat nem lehet elvégezni.)

0 Ne kösse össze a tápkábeleket a csatlakozókábelekkel. Ez zajt okozhat.

■ Csatlakozásokhoz használt kábelek

Biztosítsa a szükséges kábeleket a csatlakoztatni kívánt eszközöknek megfelelően.

Hangszóró kábel	
Subwoofer kábel	
HDMI kábel	
Optikai kábel	
Audiokábel	
LAN kábel	

Hangszóró telepítés

Határozza meg a hangszórórendszert a hangszórók számától függően.

használ, és telepítse az egyes hangszórókat és mélysugárzókat a helyiségben. A hangszórók telepítését egy tipikus telepítés példáján keresztül magyarázzuk el.

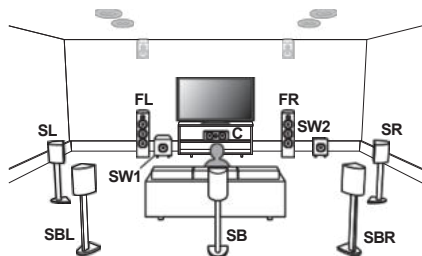

FL/FR
(Bal/jobb első
hangszóró):

Helyezze a bal és a jobb első hangszórót egyenlő távolságra a fő hallgatási helytől. Az egyes hangszórók és a TV közötti távolságnak is azonosnak kell lennie.

C
(Középső
hangszóró):

Helyezze a CENTER hangszórót az előlő hangszórók közé és a TV fölé vagy alá.

SL/SR

(Surround hangszóró balra/
jobbra):

Helyezze a SURROUND bal és jobb hangszórót egyenlő távolságra a készülék bal és jobb oldalától.

surround hangszóró pozíció. Ha nincs surround hangszórók, helyezze a surround hangszórókat kissé a hallgatási pozíciója mögé.

SBL/SBR
(Surround hátsó
hangszóró
bal/jobb):

Helyezze a SURROUND BACK bal és jobb hangszórót a fő hallgatási helytől egyenlő távolságra, és közvetlenül a fő hallgatási hely mögé. Egyetlen surround back hangszóró (SB) használata esetén helyezze azt közvetlenül a hallgatási pozíció mögé.

SW 1/2
(mélynyomó):

Helyezze a SUBWOOFER-t egy kényelmes helyre, az előlő hangszórók közelébe. Ha két mélysugárzóval rendelkezik, helyezze őket aszimmetrikusan a szoba elejére.

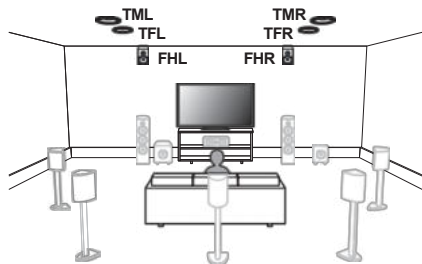
**FHL/FHR**

Helyezze a FRONT HEIGHT bal és jobb hangszórót közvetlenül az elülső hangszórók fölé. Szerelje fel őket úgy, ahogy célja őket közel a mennyezethez, mint lehetséges, és balra/jobbra:

a fő hallgatási pozíció felé.

TFL/TFR

(Bal/jobb felső elülső hangszóró):

Szerelje fel a TOP FRONT bal és jobb hangszórót a mennyezetre, kissé a fő hallgatási pozíció előtt, a bal és jobb első hangszóróval egy vonalban.

TML/TMR

(Középső felső hangszóró balra/jobbra):

Szerelje fel a bal és jobb felső középső hangszórót közvetlenül a fő hallgatási pozíció fölé, a bal és jobb első hangszóróval egy vonalban.

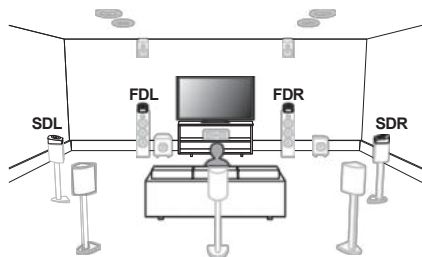
**FDL/FDR**

Helyezze a FRONT Dolby Atmos Enabled hangszórót az első hangszóróra. A Dolby Atmos Enabled

(Elülső Dolby hangszóróba integrált elülső hangszóró, helyezze a Dolby Atmos Enabled hangszóró helyett):

Atmos Enabled hangszóró az elülső hangszóró helyett.

SDL/SDR

(Surround Dolby hangszóróba integrált surround Dolby Atmos Enabled hangszóró, helyezze a Dolby Atmos Enabled hangszóró helyett):

Helyezze a SURROUND Dolby Atmos Enabled hangszórót a surround hangszóróra. A surround hangszóróval egybeépített Dolby Atmos Enabled hangszóró esetén a Dolby Atmos Enabled hangszórót helyezze a surround hangszóró helyett.

A Dolby Atmos-képes hangszórókról

A Dolby Atmos-képes hangszórók visszaverik a hangot a mennyezetről, hogy a hang a fejed fölött érkezen a padlóra helyezett, felfelé mutató speciális hangszóró segítségével.

A Dolby Atmos 3D hangzást olyan környezetben is élvezheti, ahol a hangszórókat nem lehet a mennyezetre szerelni.

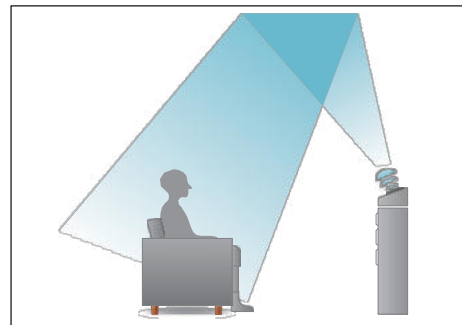



- 0 Ez a készülék kompatibilis a Dolby Atmos és a DTS:X rendszerekkel, amelyek még szélesebb és mélyebb surround élményt nyújtanak.
- 0 A "Speaker Virtualizer"-t "On" állásba kell állítani Dolby Atmos lejátszás esetén 5.1 csatornás vagy annál kisebb hangszóró konfigurációkkal. (✓ 176. o.)
- 0 A DTS:X a hangszórókonfigurációtól függetlenül választható.

■ A hangszórók ajánlott elhelyezése

Padlós hangszórók elrendezése

- 0 Használja az alábbi ábrát útmutatóként az egyes padlós hangszórók beszerelési helyének meghatározásához. Nem kell pontosan megfeleltetni őket.

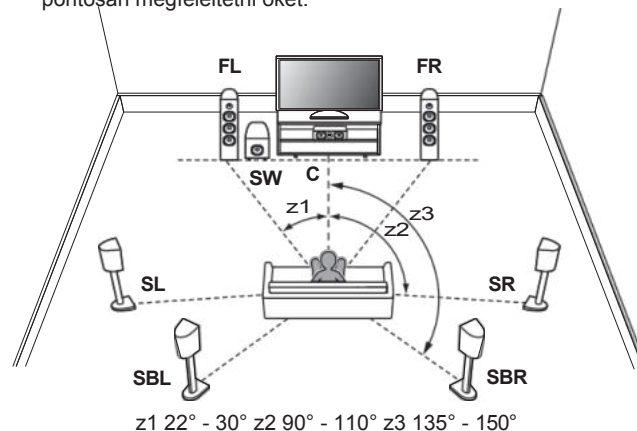

- 0 Ha nem használja a térhatású hátsó hangszórókat, a térhatású hangszórók (z²) ajánlott szöge 120°.
- 0 Ha egyetlen surround hátsó hangszórót használ, helyezze azt közvetlenül a hallgatási pozíció mögé.

Magassági hangszórók Elrendezés

0 Az egyes magassági hangszórók beépítési helyének meghatározásához használja az alábbi ábrát. Nem kell pontosan megfeleltetni őket.

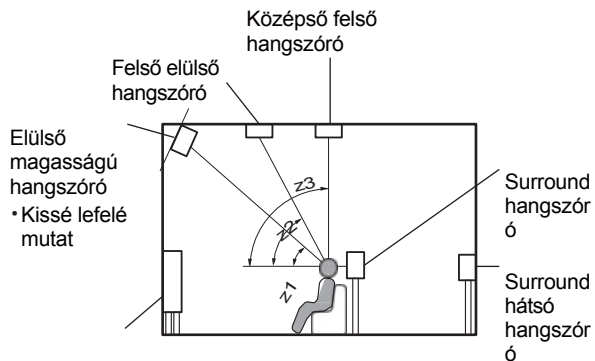

Első
hangszóró

G Oldalról nézveH

z1: 30° - 45°

z2: 30° - 55°

z3: 65° - 100°

Magasság hangszórók elrendezése

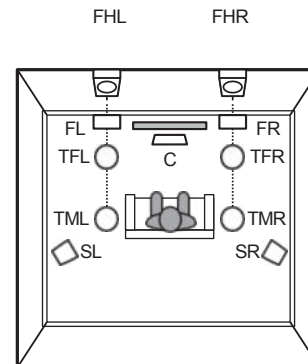

G Fentről nézveH

Hangszórók csatlakoztatása

Itt csatlakoztatjuk a szobában lévő hangszórókat ehhez az egységhez.

A hangszórók csatlakoztatása előtt

MEGJEGYZÉS

MEGJEGYZÉS

S

- 0 A hangszórók csatlakoztatása előtt húzza ki a készülék hálózati csatlakozóját a konnektorból. Kapcsolja ki a mélynyomót is.
- 0 Csatlakoztassa úgy, hogy a hangszórókábel magvezetékei ne álljanak ki a hangszóró csatlakozóból. A védelmi áramkör aktiválódhat, ha a magvezetékek hozzáérintik a hátlaphoz, vagy ha a + és - oldal egymáshoz ér. ("Védőáramkör" (✓ 292. o.))
- 0 Soha ne érintse meg a hangszóró csatlakozókat, amíg a tápkábel be van kötve. Ellenkező esetben áramütés következhet be. Ha a "Setup Assistant" (a különálló "Gyorsindítási útmutató" 9. oldala) fut, kövesse a "Setup Assistant" képernyőjén megjelenő utasításokat a csatlakoztatáshoz. (A "Setup Assistant" futása közben a hangszórócsatlakozók nem kapnak áramot).
- 0 Használjon 4-16 Ω/ohm impedanciájú hangszórókat.
- 0 Ha különböző impedanciájú hangszórókat csatlakoztat, állítsa be az impedanciát a legalacsonyabb impedanciájú hangszóró a l a p j á n .

MEGJEGYZÉS

MEGJEGYZÉS

S

- 0 Végezze el a következő beállításokat, ha 4 - 6 Ω/ohm impedanciájú hangszórót használ.
 1. Nyomja meg és tartsa lenyomva a főegység ZONE2 SOURCE és STATUS gombjait e g y s z e r r e legalább 3 másodpercig. A kijelzőn megjelenik a "4K/8K <Enhanced>" felirat.
 2. Nyomja meg kétszer a DIMMER gombot a főegységen. A kijelzőn megjelenik a "Sp.Imp.:<8ohms>".
 3. Nyomja meg a TUNER PRESET CH + vagy a TUNER PRESET CH - gombot a főegységen, hogy válassza ki az impedanciát.

8ohm (Alapértelmezett):	Akkor válassza ki, ha az összes csatlakoztatott hangszóró impedanciája 8 Ω/ohm vagy annál nagyobb.
6 ohm:	Válassza ki, ha a csatlakoztatott hangszórók impedanciája 6 Ω/ohm.
4ohm:	Válassza ki, ha a csatlakoztatott hangszórók impedanciája 4 Ω/ohm.
- 4. A beállítás befejezéséhez nyomja meg a főegység STATUS gombját.



■ A hangszórókábelek csatlakoztatása

Gondosan ellenőrizze a készülékhez csatlakoztatott hangszórók bal (L) és jobb (R) csatornáját, valamint + (piros) és - (fekete) polaritását, és győződjön meg róla, hogy a csatornákat és a polaritást helyesen csatlakoztatta.

- 1 Húzza le a hangszórókábel végéről kb. 10 mm burkolatot, majd vagy csavarja szorosan össze a maghuzalt, vagy zárja le.**



- 2 A hangszóró csatlakozóját az óramutató járásával ellentétes irányban elforgatva lazítsa meg.**



- 3 Helyezze be a hangszórókábel sodronykábelét a hangszórócsatlakozóba.**



- 4 Fordítsa el a hangszóró csatlakozóját az óramutató járásával megegyező irányba, hogy meghúzza.**



■ A mélynyomó csatlakoztatása

Használjon mélynyomó kábelt a mélynyomó csatlakoztatásához. Két mélynyomó csatlakoztatható ehhez a készülékhez.

Ugyanez a jel a megfelelő mélynyomó csatlakozókon is kikerül.

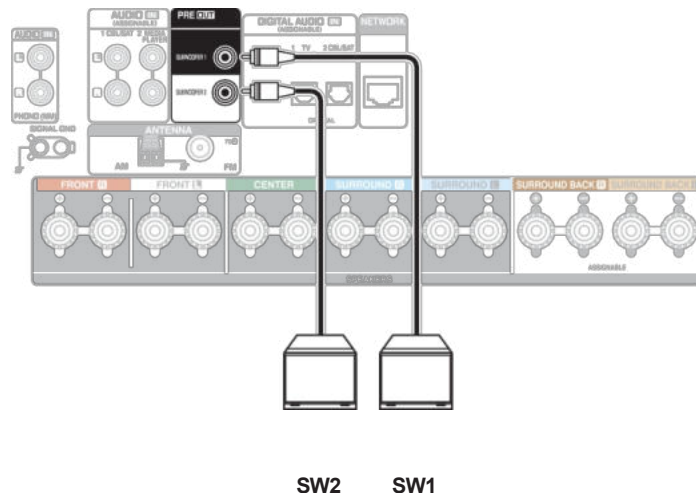

SW2

SW1

■ A kábelcímkékről (mellékelve) a csatornák azonosításához

A hátsó panelen található hangszóró csatlakozók csatornakijelző szekciója színkóddal van ellátva, hogy az egyes csatornák azonosíthatók legyenek.

Rögzítse az egyes hangszórókhöz tartozó kábelcímkét az egyes hangszórókábelekre.

Ez megkönnyíti a megfelelő kábel csatlakoztatását a hátlapi hangszórócsatlakozókhöz.

Beszélő	Színes
FRONT L	Fehér
FRONT R	Red
CENTER	Zöld
SURROUND L	Világoskék
SURROUND R	Kék
SURROUND BACK L	Bézs
SURROUND BACK R	Barna
ELSŐ MAGASSÁG L	Bézs
ELSŐ MAGASSÁG R	Barna
ZONE2 L	Bézs
ZONE2 R	Barna
TOP FRONT L	Bézs
TOP FRONT R	Barna
FELSŐ KÖZÉPSŐ L	Bézs
FELÜL KÖZÉP R	Barna
FRONT DOLBY L	Bézs
FRONT DOLBY R	Barna
SURROUND DOLBY L	Bézs
SURROUND DOLBY R	Barna
SUBWOOFER 1	Fekete
SUBWOOFER 2	Fekete



A mellékelt kábelcímkék tartalmazzák a hangszóró- és HDMI-kábelek címkéit. Rögzítsen minden egyes kábelre egy, a csatlakoztatott hangszóróknak és HDMI-eszközöknek megfelelő kábelcímkét az alábbi ábrának megfelelően. Ez megkönnyíti a kábelek azonosítását és megfelelő csatlakoztatását a komponensek között.

G A kábelcímkék rögzítése H

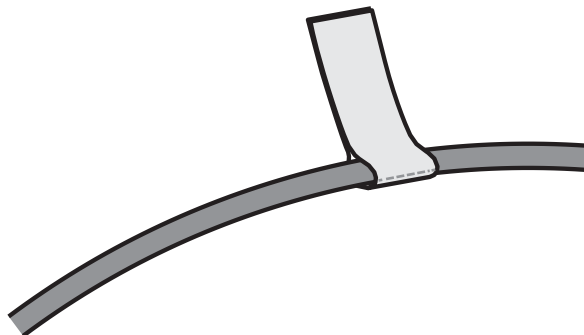

Hangszórók csatlakoztatása a hangszóró csatlakozókhoz

Ehhez a készülékhez 7.2 csatornás hangszórókat csatlakoztathat.

Csatlakoztassa az egyes hangszórókat a használt hangszóróknak megfelelően.

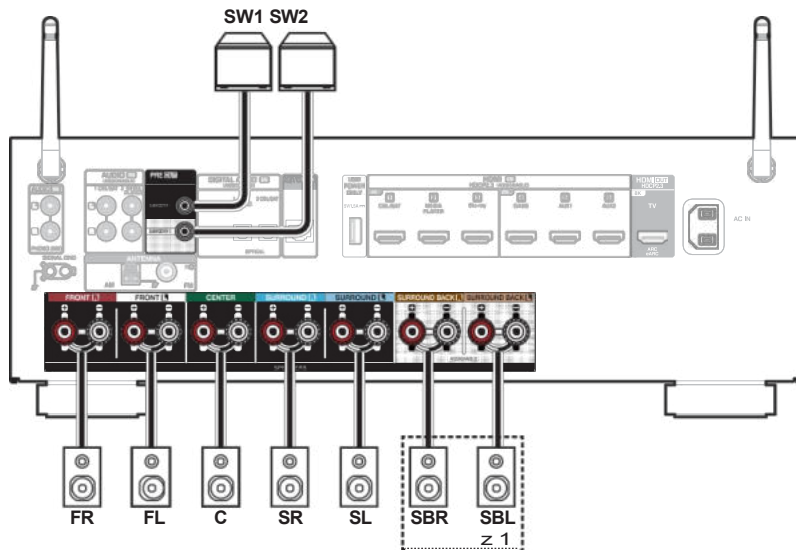

z1 Ha egyetlen surround hátsó hangszórót használ, csatlakoztassa azt a SURROUND BACK L csatlakozóhoz.

z2 A Surround Back hangszóró csatlakozója egyes hangszórórendszerekben a Height/ Ceiling/Dolby Enabled hangszóróhoz rendelhető.

A menüben a "Hangszóró elrendezése" című szakaszban találhatóak a következőkre vonatkozó utasítások.

a beállítások konfigurálása. (v 208. o.)

Hangszórókonfiguráció és "Amp Assign" beállítások

Ez a készülék beépített 7 csatornás teljesítményerősítővel rendelkezik. Az alap 5.1 csatornás rendszeren kívül az "Amp Assign" beállítások megváltoztatásával különböző hangszórórendszerek konfigurálhatók az alkalmazásnak megfelelően, például 7.1 csatornás rendszerek, két erősítővel való összeköttetés és 2 csatornás rendszerek több zónás lejátszáshoz. (v 208. o.)

Végezze el a "Speaker Layout" beállításokat a szobák számának és a telepítendő hangszórókonfigurációnak megfelelően. (v 208. o.)

Lejátszási hangszóró minden zónában		"Amp Assign" beállítások	"Hangszóró elrendezés" beállítások	
FŐZÓNA	ZONE2		Magasság	Surround Vissza
5.1 csatornás lejátszás	Nem használt	Beállítható az összes "Amp Assign" beállításban.	Nem	Nem
7.1 csatornás (surround hátlap)	Nem használt	7.1ch (alapértelmezett)	Nem	2 spkrs
7.1 csatornás (elülső magasság)	Nem használt	7.1ch (alapértelmezett)	Elülső magasság	Nem
7.1 csatornás (elöl felül)	Nem használt	7.1ch (alapértelmezett)	Top Front	Nem
7.1-csatornás (középen felül)	Nem használt	7.1ch (alapértelmezett)	Top Közép	Nem
7.1 csatornás (első Dolby Atmos-képes hangszóró)	Nem használt	7.1ch (alapértelmezett)	Elülső Dolby	Nem
7.1 csatornás (Dolby Atmos-képes surround hangszóró)	Nem használt	7.1ch (alapértelmezett)	Surround Dolby	Nem
5.1 csatornás (bi-amp csatlakozás az első hangszóróhoz)	Nem használt	5.1ch (Bi-Amp)	Nem	Nem
5.1 csatornás + második pár első hangszóró	Nem használt	5.1ch + Front B	Nem	Nem
5.1 csatornás	2 csatornás (hangszóró kimenet)	5.1ch + ZONE2	Nem	Nem



0 A hangszórókonfigurációtól függően változik a választható hangmód.



5.1 csatornás hangszórók csatlakoztatása

Ez egy alapvető 5.1 csatornás surround rendszerként szolgál.

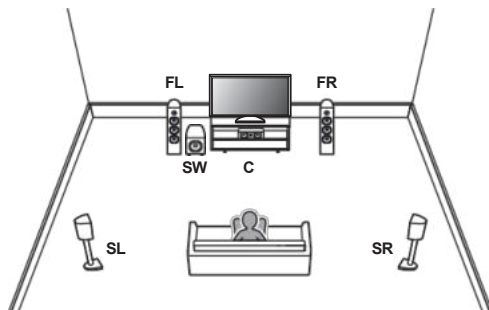

Az egyes hangszórócsatlakozásokhoz lásd a "Hangszórók csatlakoztatása a hangszórócsatlakozókhoz" című részt (✓ 39. oldal).



7.1 csatornás hangszórók csatlakoztatása

■ Példa elrendezés surround hátsó hangszórók használata esetén

Ez a 7.1 csatornás surround rendszer alapszintű 7.1 csatornás rendszer. (Hátsó surround hangszórók hozzáadása az alap 5.1 csatornás rendszerhez)

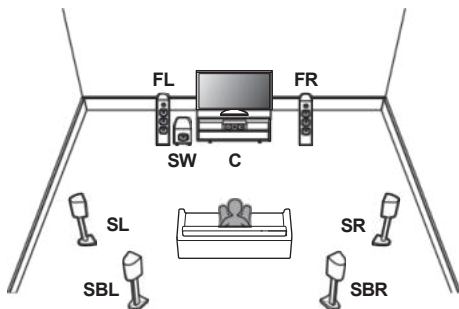

Az egyes hangszórócsatlakozásokhoz lásd az alábbiakat.

0 "Hangszórók csatlakoztatása a hangszórócsatlakozókhoz" (v 39. o.)



0 Állítsa az "Amp Assign"-t "7.1ch"-re és a "Surround Back"-t "2 spkr"-re a menüben. (v 208., 209. o.)

■ Példa elrendezésre magassági hangszórók használata esetén

Ez a 7.1-csatornás surround rendszer megegyezik az alap 5.1-csatornás rendszerrel, de elől magasan elhelyezett hangszórókkal.

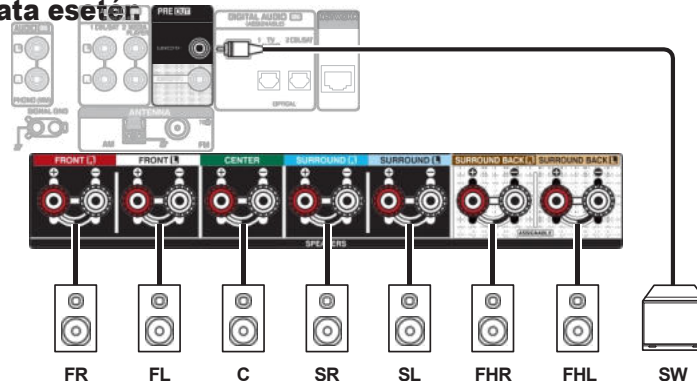
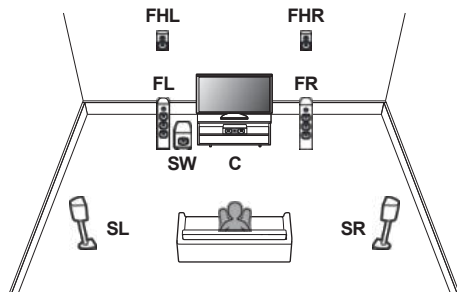

0 Állítsa az "Amp Assign"-t "7.1ch"-re és a "Height"-ot "Front Height"-ra a menüben. (✓ 208., 209. o.)

■ Példa elrendezés a felső elülső hangszórók használatakor

Ez a 7.1 csatornás surround rendszer megegyezik az alap 5.1 csatornás rendszerrel, de a felső elülső hangszórókkal.

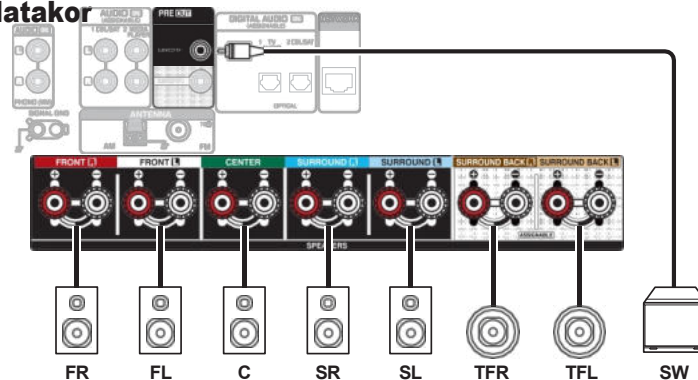
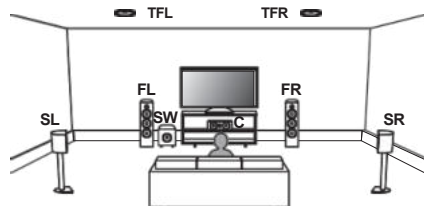

0 Állítsa az "Amp Assign"-t "7.1ch"-re és a "Height"-ot "Top Front"-ra a menüben. (✓ 208., 209. o.)

■ Példa elrendezésre a középső felső hangszórók használatakor

Ez a 7.1 csatornás surround rendszer megegyezik az alap 5.1 csatornás rendszerrel, de középső felső hangszórókkal.

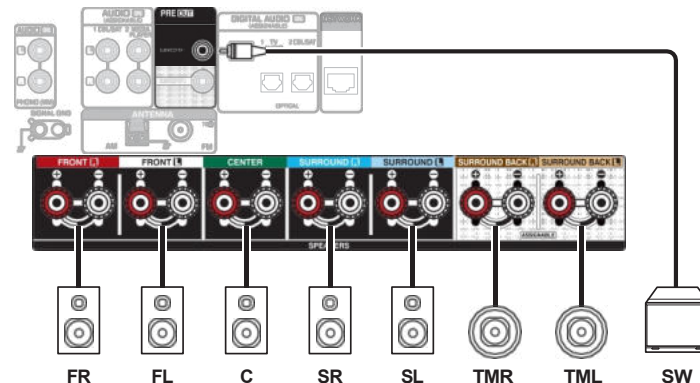
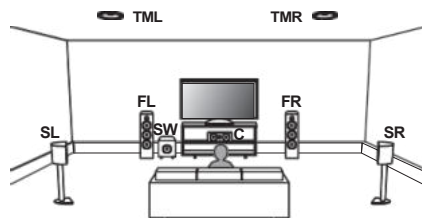

0 Állítsa az "Amp Assign"-t "7.1ch"-re és a "Height"-ot "Top Middle"-re a menüben. (✓ 208., 209. o.)

■ Példa elrendezés elülső Dolby Atmos-képes hangszórók használata esetén

Ez a 7.1 csatornás surround rendszer megegyezik az alap 5.1 csatornás rendszerrel, de Dolby Atmos Enabled elülső hangszórókkal.

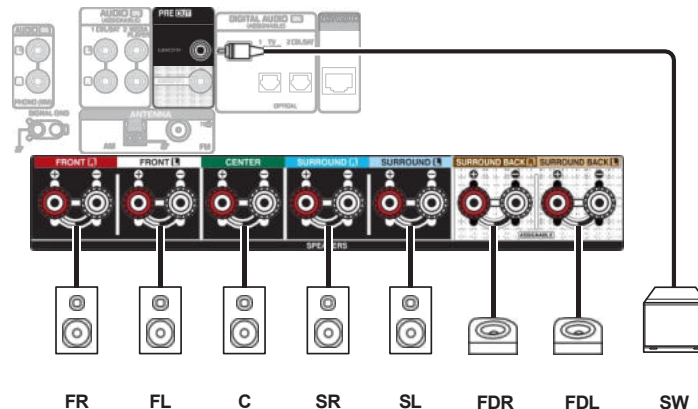
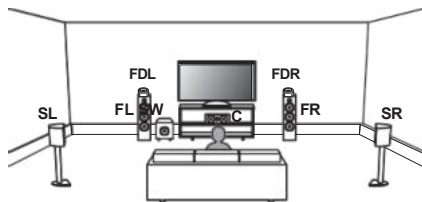

0 Állítsa az "Amp Assign"-t "7.1ch"-re, és a menüben a "Height"-t "Front Dolby"-re. (✓ 208., 209. o.)

■ Példa elrendezés surround Dolby Atmos Enabled hangszórók használata esetén

Ez a 7.1 csatornás surround rendszer megegyezik az alap 5.1 csatornás rendszerrel, de Dolby Atmos Enabled surround hangszórókkal.

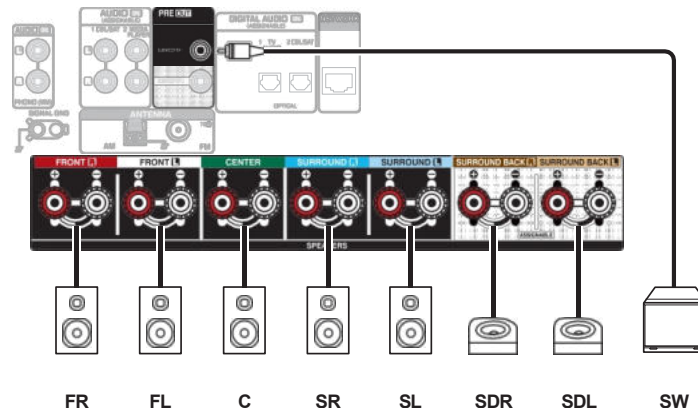
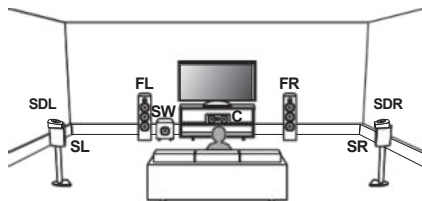

0 Állítsa az "Amp Assign"-t "7.1ch"-re, és a menüben a "Height"-t "Surround Dolby"-ra. (✓ 208., 209. o.)

5.1 csatornás hangszórók csatlakoztatása: Az elülső hangszórók két erősítővel történő csatlakoztatása

Ez a rendszer 5.1-csatornás lejátszást biztosít. Az elülső hangszórókhöz használhatja a bi-amp csatlakozást. A bi-amp csatlakoztatás egy olyan módszer, amellyel külön erősítőket csatlakoztathat a két erősítést támogató hangszóró magas- és mélysugárzó csatlakozójához. Ez a csatlakozás lehetővé teszi, hogy a mélysugárzóból visszavezetett EMF (kimenet nélkül visszaadott teljesítmény) a hangminőség befolyásolása nélkül áramoljon a magas hangszóróba, ami jobb hangminőséget eredményez.

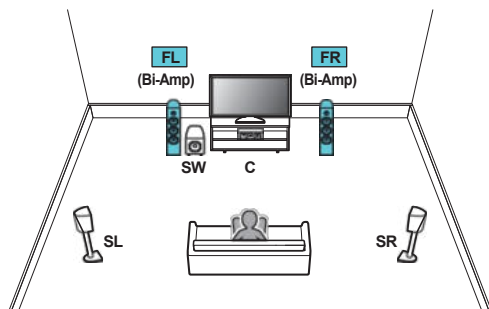

0 Állítsa be az "Amp Assign" menüben az "5.1ch (Bi-Amp)" értéket. (v 208. o.)

MEGJ EGYZÉ S

0 A két erősítővel történő csatlakoztatásnál ügyeljen arra, hogy a hangszóró mélysugárzó és a magas hangszóró csatlakozói közötti rövidzáró lemezt vagy vezetékét eltávolítsa.

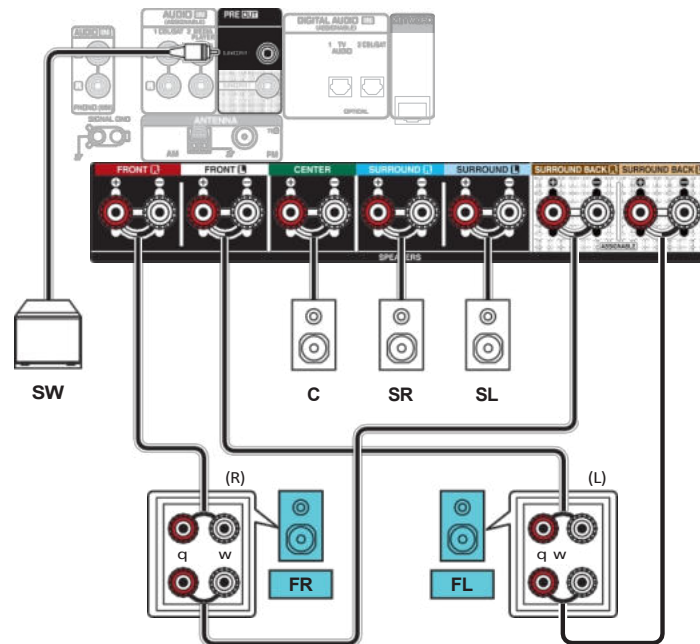

5.1 csatornás hangszórók csatlakoztatása: Második pár elülső hangszóró

Ez a rendszer lehetővé teszi a lejátszás váltását az A és B elülső hangszórók között, ahogyan azt kívánja.

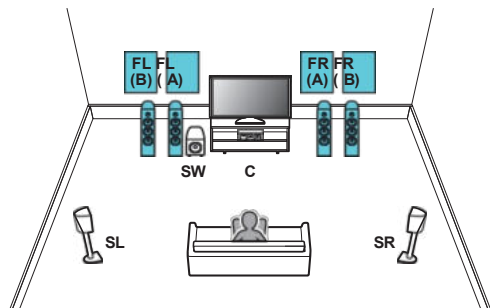

0 Állítsa az "Amp Assign" értékét "5.1ch + Front B" értékre a menüben. (v 208. o.)

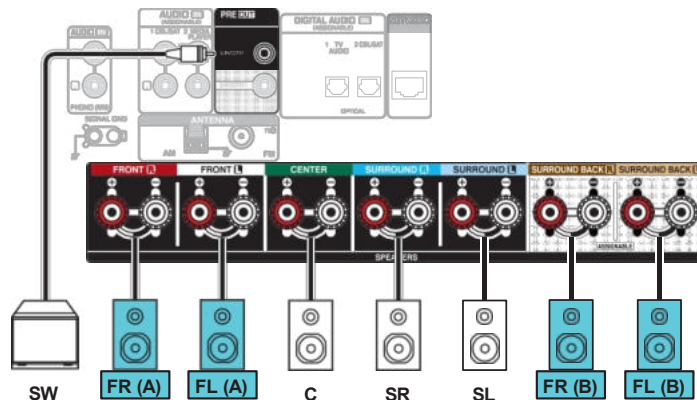

Többzónás hangszórók csatlakoztatása

■ 5.1 csatornás (MAIN ZONE) + 2 csatornás (ZONE2) hangszórócsatlakozás

Ez a csatlakozási módszer egy 5.1 csatornás hangszórórendszert hoz létre a MAIN ZONE-ban és egy 2 csatornás rendszert a ZONE2-ben.

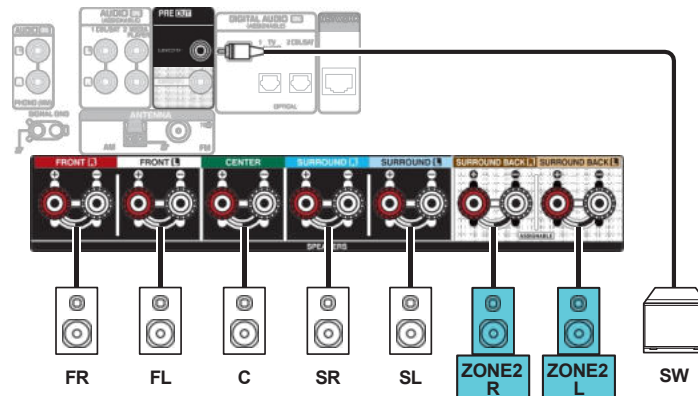
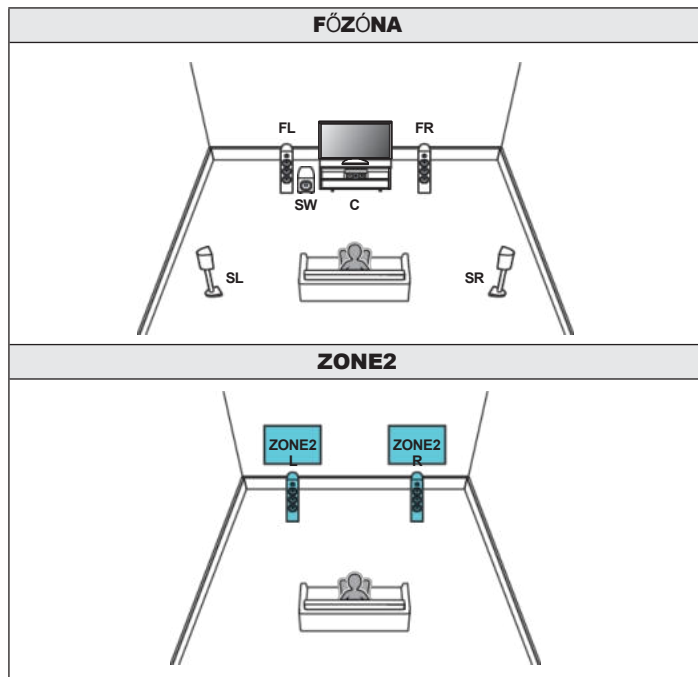

0 Állítsa az "Amp Assign" értékét "5.1ch + ZONE2" értékre a menüben. (v 208. o.)

TV csatlakoztatása

Csatlakoztasson egy TV-t ehhez a készülékhez úgy, hogy a bemeneti videó a TV-n jelenjen meg. Ezen a készüléken a TV-ről származó hangot is élvezheti. A TV csatlakoztatásának módja a TV-n felszerelt csatlakozóktól és funkcióktól függ.

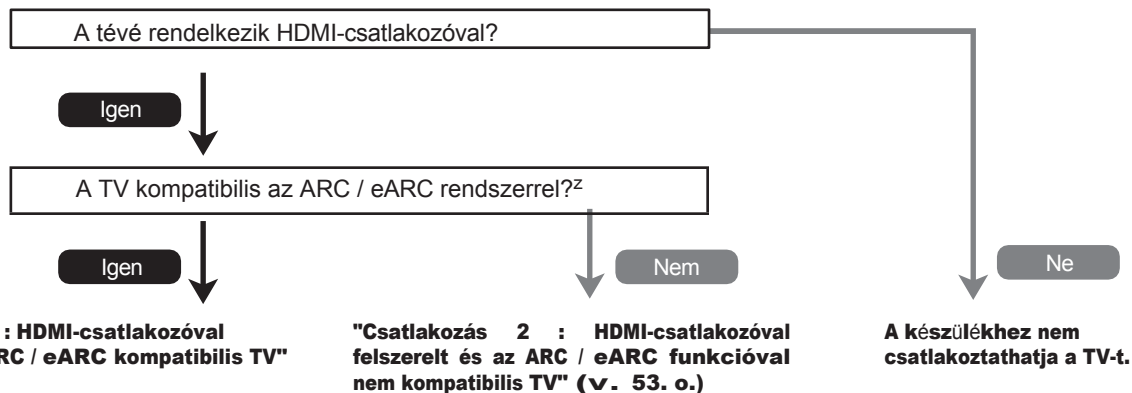

"Csatlakozás 1 : HDMI-csatlakozóval felszerelt és ARC / eARC kompatibilis TV" (v. 52. o.)

z **Mi az ARC és az eARC?**

Az ARC (Audio Return Channel) ugyanannak a HDMI-kábelnek a segítségével küldi vissza a hangot a készülékre, amely a videót is továbbítja a készülékről a tévére. Ez lehetővé teszi, hogy ez a készülék feldolgozza a TV beépített tuneréből és alkalmazásából származó hangot.

Az eARC (Enhanced Audio Return Channel) porttal rendelkező televíziók további támogatást nyújtanak a nagy bitrátájú többcsatornás hanghoz (Dolby Atmos, Dolby TrueHD, DTS-HD és DTS:X). Az adott modell eARC-támogatásával kapcsolatos részletekért olvassa el a televízió felhasználói kézikönyvét.

**MEGJ
EGYZÉ
S**

0 A készülékhez 2 dugós hálózati csatlakozóval rendelkező TV-t használjon. Ne csatlakoztasson 3 dugós hálózati csatlakozóval rendelkező TV-t, mert ez zajt okozhat.

Előlap

Megjel
entés

Hátsó
panel

51

Távolsi

Index



Csatlakozás 1 : HDMI-csatlakozóval felszerelt és ARC / eARC kompatibilis televízió

Egy kiváló minőségű HDMI-kábel segítségével csatlakoztassa az egyik végét a tévé "eARC" vagy "ARC" feliratú HDMI-portjához. A másik végét csatlakoztassa a készülék HDMI OUT portjához.

Ha eARC-támogatással rendelkező televízió van csatlakoztatva, a készülék eARC funkciója automatikusan bekapcsol, és a televízió hangja lejátszásra kerül. Ha ARC-támogatással rendelkező televízió van csatlakoztatva, állítsa az "ARC" menüpontot "On" értékre. (✓ 187. o.)

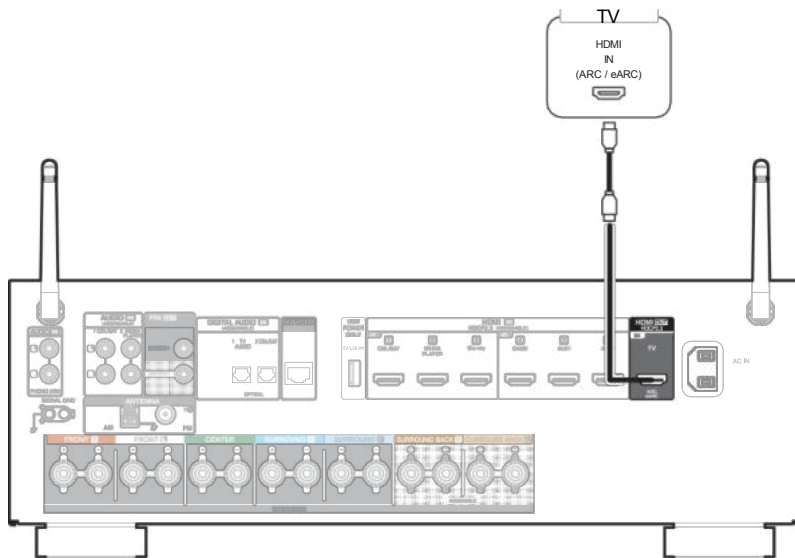

z 4K tévékészülékekhez a "High Speed" és "with Ethernet" feliratú HDMI-kábel használatát javasoljuk.

z 8K TV-khez "Ultra High Speed" feliratú HDMI-kábelt ajánlunk.



0 Az eARC funkció beállításaira az Ön által használt eARC funkcióval kompatibilis televízió függvényében lehet szükség. Győződjön meg róla, hogy az eARC funkciót be van kapcsolva, ha ez a beállítás létezik a televízión. További információért olvassa el a televízió felhasználói kézikönyvét.

0 Állítsa a "4K/8K jelformátum" értékét a menüben "8K Enhanced" értékre, hogy 8K videót élvezhessen. (✓ 191. o.)



Csatlakozás 2 : HDMI csatlakozóval felszerelt és az ARC / eARC-csal nem kompatibilis televízió

Használjon HDMI-kábelt a TV készülékhez való csatlakoztatásához.

Ha ezen a készüléken szeretné hallgatni a TV-ről érkező hangot, csatlakoztassa optikai kábellel a TV-t ehhez a készülékhez.

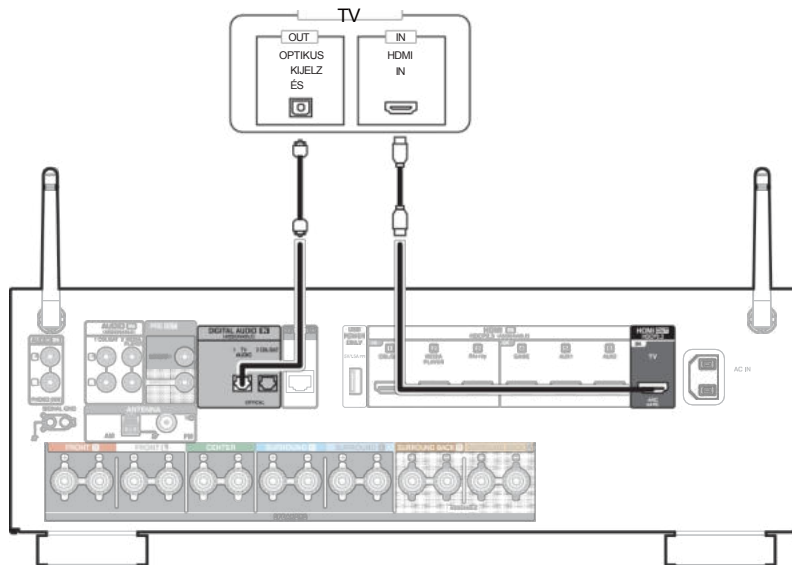

Lejátszóeszköz csatlakoztatása

Ez a készülék HDMI videobemeneti csatlakozókkal és háromféle hangbemeneti csatlakozóval (HDMI, digitális hang és hang) van felszerelve. Válassza ki a bemeneti csatlakozókat ezen az egységen a csatlakoztatni kívánt eszközön felszerelt csatlakozóknak megfelelően.

Ha a készülékhez csatlakoztatott eszköz HDMI-csatlakozóval van felszerelve, ajánlott HDMI-csatlakozásokat használni. A HDMI-kapcsolatban az audio- és videojelek egyetlen HDMI-kábelen keresztül továbbíthatók.

- 0 "Set-top box csatlakoztatása (műholdas tuner/kábel TV)" (v 55. o.)
- 0 "Médialejátszó csatlakoztatása" (v 56. o.)
- 0 "Blu-ray Disc-lejátszó vagy DVD-lejátszó csatlakoztatása" (v 57. o.)
- 0 "8K-val kompatibilis játékkonzol vagy lejátszó eszköz csatlakoztatása" (v 58. o.)
- 0 "Lemezájátékos csatlakoztatása" (v 59. o.)



- 0 Csatlakoztassa az eszközöket ehhez a készülékhez a készülék audio/video bemeneti csatlakozóján feltüntetett bemeneti forrásoknak megfelelően.
- 0 A HDMI IN, DIGITAL AUDIO IN és AUDIO IN csatlakozókhoz rendelt forrás megváltoztatható. A bemeneti csatlakozókhoz rendelt bemeneti forrás megváltoztatásáról lásd a "Bemeneti hozzárendelés" című részt. (v p. 194)
- 0 A készülékre HDMI-n keresztül csatlakoztatott TV-n keresztül bejuttatott hangjelek lejátszásához állítsa a "HDMI Audio Out" menüben a "TV" értéket. (v 185. o.)
- 0 A HDCP 2.2 vagy HDCP 2.3 által szerzői jogi védelem alatt álló tartalmak megtekintéséhez használjon HDCP 2.2 vagy HDCP 2.3 kompatibilis lejátszó eszközt és televíziót.



Set-top box csatlakoztatása (műholdas tuner/kábel TV)

Ez a magyarázat a műholdas tunerrel/kábeltelevíziós STB-vel való kapcsolatot használja példaként.

Válassza ki a készülék bemeneti csatlakozóit úgy, hogy azok megfeleljenek a csatlakoztatni kívánt eszköz csatlakozóinak.

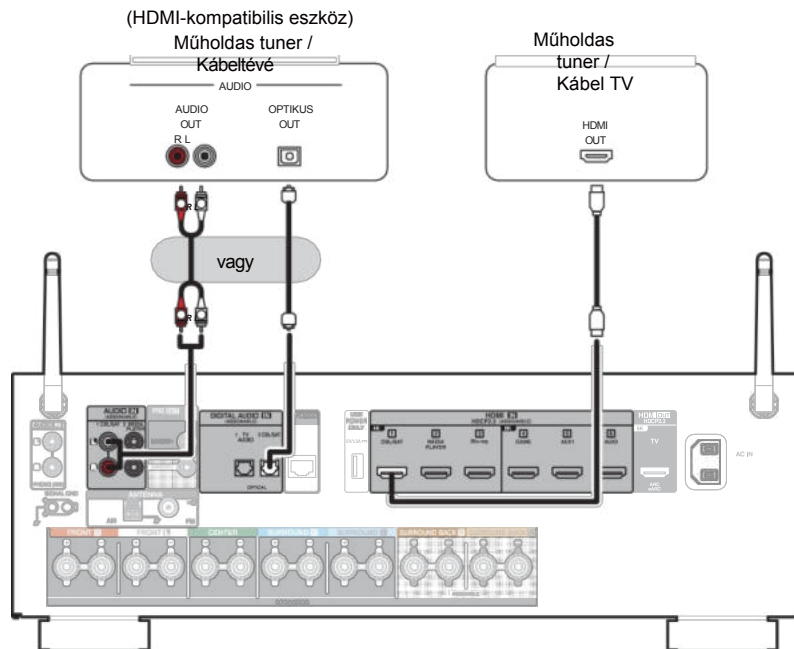

Médialejátszó csatlakoztatása

Ez a magyarázat a médialejátszóval való kapcsolatot használja példaként.

Válassza ki a készülék bemeneti csatlakozóit úgy, hogy azok megfeleljenek a csatlakoztatni kívánt eszköz csatlakozóinak.

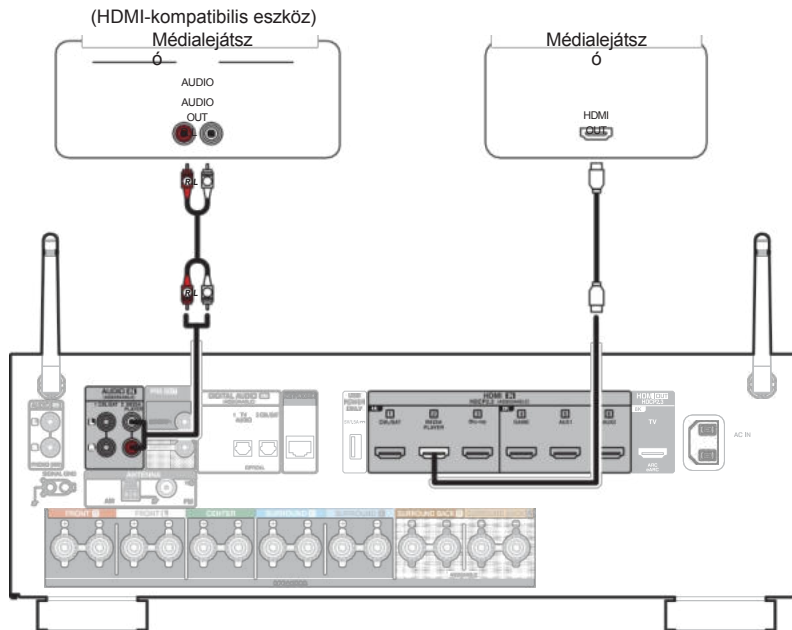

Blu-ray Disc-lejátszó vagy DVD-lejátszó csatlakoztatása

Ez a magyarázat a Blu-ray Disc-lejátszóval vagy DVD-lejátszóval való kapcsolatot használja példaként.

Válassza ki a készülék bemeneti csatlakozóit úgy, hogy azok megfeleljenek a csatlakoztatni kívánt eszköz csatlakozóinak.

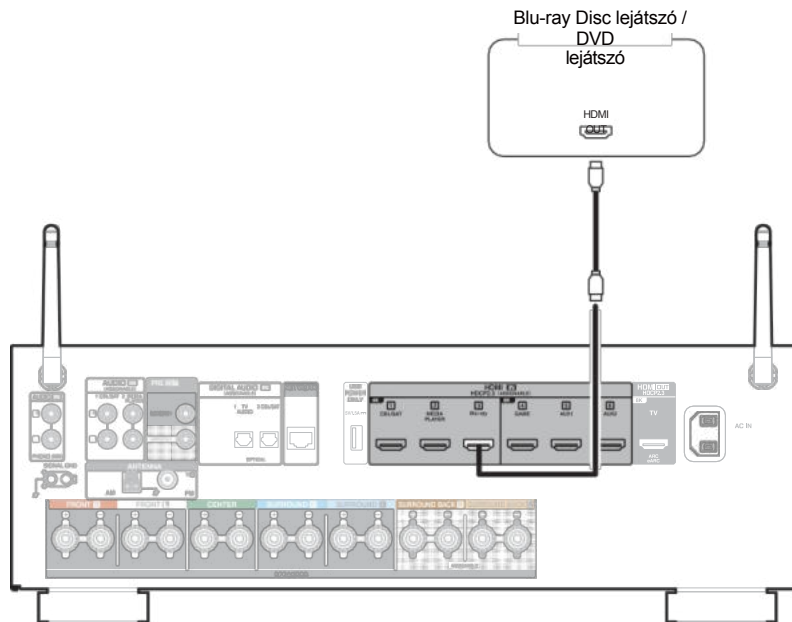

Lemezjátszó csatlakoztatása

Ez a készülék kompatibilis a mozgó mágneses (MM) fonókazettával felszerelt lemezjátszókkal. Ha alacsony kimeneti teljesítményű mozgó tekerceses (MC) magnókazettával ellátott lemezjátszóhoz csatlakoztatja, használjon a kereskedelemben kapható MC fejerősítőt vagy felfokozó transzformátort. Ha a készülék bemeneti forrását "Phono" értékre állítja, és véletlenül megnöveli a hangerőt anélkül, hogy lemezjátszó lenne csatlakoztatva, akkor a hangszórókból zúgás hallható.

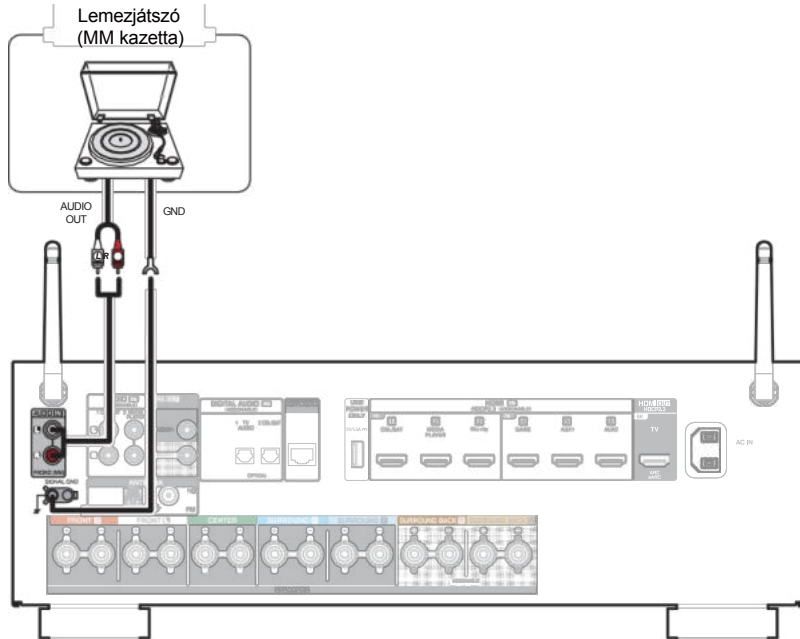

MEGJ EGYÉ S

- 0 A készülék földelési csatlakozója (SIGNAL GND) nem biztonsági földelési célokat szolgál. Ha ezt a csatlakozót nagy zaj esetén csatlakoztatja, a zaj csökkenthető. Vegye figyelembe, hogy a lemezjátszótól függően a földelés csatlakoztatásának fordított hatása is lehet, azaz növelheti a zajt. Ebben az esetben nem szükséges a földvezeték csatlakoztatni.

USB-memóriaeszköz csatlakoztatása az USB-porthoz

A kezelési utasításokat lásd "USB-memóriaeszköz lejátszása" (v 70. o.).

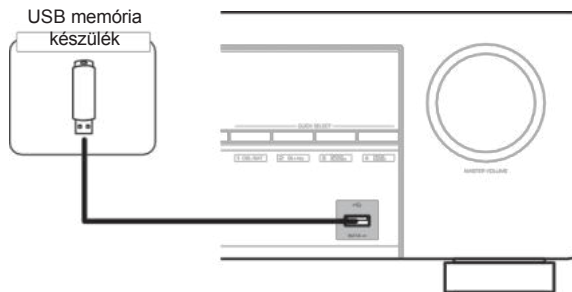

- A Denon nem garantálja, hogy minden USB-memóriaeszköz működni fog, vagy áramot kap. Ha olyan hordozható USB merevlemez meghajtót (HDD) használ, amely hálózati adapterrel érkezett, használja az adott eszköz mellékelt hálózati adapterét.
- A hátlapon található USB-port csak tápellátásra használható (5 V/1,5 A). Zenefájlok lejátszására nem használható. (v 25. o.)

MEGJ EGYZÉ

S

- Az USB-memóriaeszközök nem működnek USB-hubon keresztül.
- A készüléket nem lehet úgy használni, hogy a készülék USB-portját USB-kábelen keresztül csatlakoztatja egy számítógéphez.
- Ne használjon hosszabbító kábelt USB-memóriaeszköz csatlakoztatásakor. Ez rádiózavart okozhat más eszközöknél.



FM/AM antennák csatlakoztatása (csak FM/AM modell esetén)

Csatlakoztassa az antennát, hangolja be az adást, majd helyezze az antennát a következő helyre

az a hely, ahol a legkevesebb a zaj. Ezután ragasztószalaggal stb. rögzítse az antennát ezen a helyen. ("FM/AM adások hallgatása (csak FM/AM modell esetén)" (✓ 82. o.))



Ha nem tud jó sugárzási jelet fogni, javasoljuk egy kültéri antenna felszerelését. A részletekről érdeklődjön a készüléket megvásárló kiskereskedelmi üzletben.

MEGJ EGYZÉ S

Győződjön meg róla, hogy az AM-hurokantenna vezetékének csatlakozói nem érnek a panel fém részeihez.

AM hurokantenna
(mellékelve)

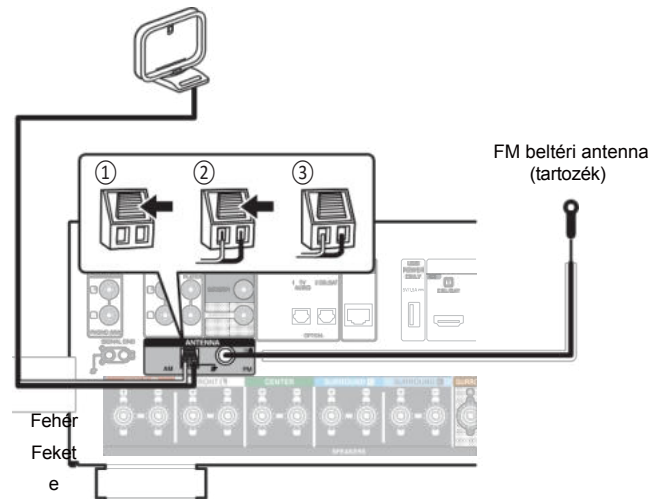

Fehér
Fekete
e

■ Az AM hurokantenna használata

Felfüggesztés a falon

Közvetlenül a falra függeszthető összeszerelés nélkül.

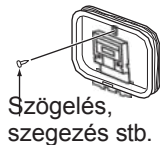

Szögelés,
szegezés stb.

Egyedül állva

Az összeszereléshez használja a fent bemutatott eljárást. Összeszereléskor olvassa el az "AM hurokantenna összeszerelése" című részt.

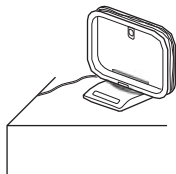

■ AM hurokantenna szerelvény

1 Az állványrészletet hátulról dugja át a hurokantenna alján, és hajlítsa előre.

2 Helyezze a kiálló részt az állvány négyzet alakú furatába.

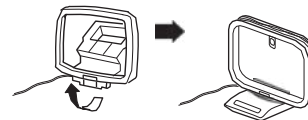
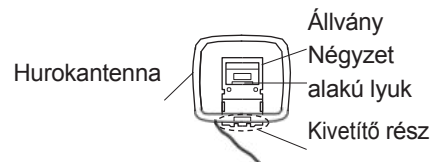

DAB/FM antenna csatlakoztatása (csak FM/DAB modell esetén)

Az antenna csatlakoztatása és a DAB-jel vétele után keresse meg a pozíciót, ahol a legjobb a vétel a "Tuning Aid" funkció segítségével, majd rögzítse a antenna szalaggal azon a helyen. A legjobb eredmény elérése érdekében kövesse az "Állomások vételi intenzitásának ellenőrzése (hangolási segédlet)" (v 102. o.) című utasítást.

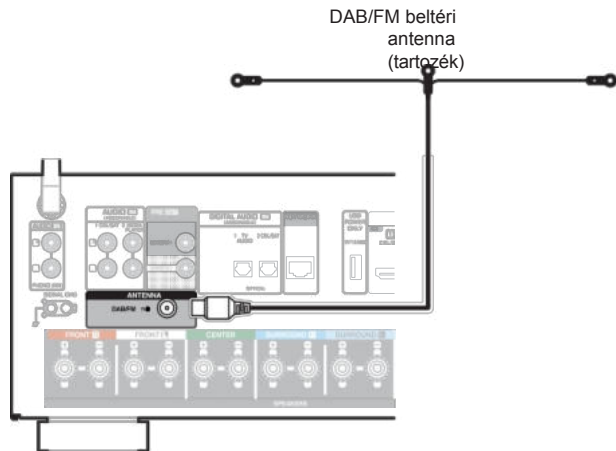

- A legjobb eredményt a mellékelt beltéri antennával úgy érheti el, ha az antennát a fal mentén úgy igazítja ki, hogy vízszintesen és a padlóval párhuzamosan (de a padló felett) legyen kifeszítve, majd a két végfűlkét a falhoz rögzíti. Ez az antennatípus irányított, és a legjobb eredményt akkor kapja, ha helyesen van tájolva az adás helye felé.
- Például, ha az adótorony északra van, akkor az antenna két végét (a fűlekkel) nyugat és kelet felé kell nyújtani.
- Ha nem tud jó sugárzási jelet fogni, javasoljuk egy kültéri antenna felszerelését. A részletekről érdeklődjön a készüléket megvásárló kiskereskedelmi üzletben.



Csatlakozás otthoni hálózathoz (LAN)

Ez a készülék vezetékes vagy vezeték nélküli LAN segítségével csatlakozhat hálózathoz. Ezt a készüléket otthoni hálózatához (LAN) csatlakoztathatja, hogy lehetővé tegye a különböző típusú lejátszást és műveleteket az alábbiakban leírtak szerint.

- Hálózati hang, például internetes rádió és a médiaszerver(ek) lejátszása
- Streaming zenei szolgáltatások lejátszása
- Az Apple AirPlay funkció használata
- Működés ezen az egységen a hálózaton keresztül
- Működés a HEOS vezeték nélküli többszobás hangrendszerrel
- Firmware frissítés

Az internetkapcsolatért forduljon egy internetszolgáltatóhoz (ISP) vagy egy számítógépes szakülethez.

Vezetékes LAN

Vezetékes LAN-on keresztül történő csatlakozáshoz csatlakoztassa LAN-kábellel az útválasztót ehhez a készülékhez az alábbi ábrán látható módon.

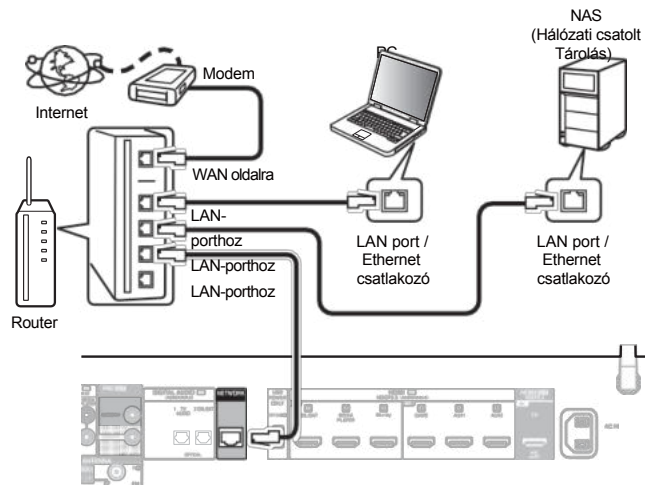

Vezeték nélküli LAN

Ha vezeték nélküli LAN-on keresztül csatlakozik a hálózathoz, csatlakoztassa a Bluetooth/vezeték nélküli csatlakoztatáshoz szükséges külső antennákat a hátsó panelhez, és állítsa őket függőlegesen.

A vezeték nélküli LAN-routerhez való csatlakozásról lásd a "Wi-Fi beállítása" című részt. (✓ 218. o.)

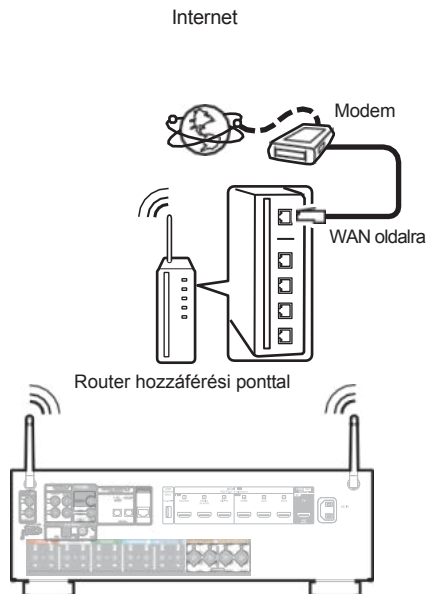

- A készülék használatakor javasoljuk, hogy olyan útválasztót használjon, amely a következő funkciókkal rendelkezik:
 - Beépített DHCP-kiszolgáló
Ez a funkció automatikusan kiosztja az IP-címeket a LAN-on.
 - Beépített 100BASE-TX kapcsoló
Több eszköz csatlakoztatása esetén 100 Mbps vagy nagyobb sebességű kapcsolóközpontot ajánlunk.
- Csak árnyékolt STP vagy ScTP LAN-kábelt használjon (az elektronikai boltokban könnyen beszerezhető). (CAT-5 vagy nagyobb ajánlott)
- A normál árnyékolt LAN-kábel használata ajánlott.
Ha lapos vagy árnyékoltlan típusú kábelt használ, más eszközökre is hatással lehet a zaj.
- Ha ezt a készüléket DHCP funkcióval nem rendelkező hálózathoz csatlakoztatva használja, konfigurálja az IP-címet stb. a "Hálózat" menüpontban. (✓ 217. o.)

MEGJ EGYZÉ S

- A használható útválasztók típusai az internetszolgáltatótól függenek. A részletekért forduljon az internetszolgáltatóhoz vagy egy számítógépes szakülethez.
- Ez a készülék nem kompatibilis a PPPoE-vel. PPPoE-kompatibilis routerre van szükség, ha a szerződéses vonal nem PPPoE használatával van beállítva.
- Ne csatlakoztassa a NETWORK csatlakozót közvetlenül a számítógép LAN-portjához / Ethernet-csatlakozójához.
- Különböző online szolgáltatások előzetes értesítés nélkül megszűnhetnek.



A tápkábel csatlakoztatása

Az összes csatlakoztatás befejezése után dugja be a hálózati dugót a konnektorba.

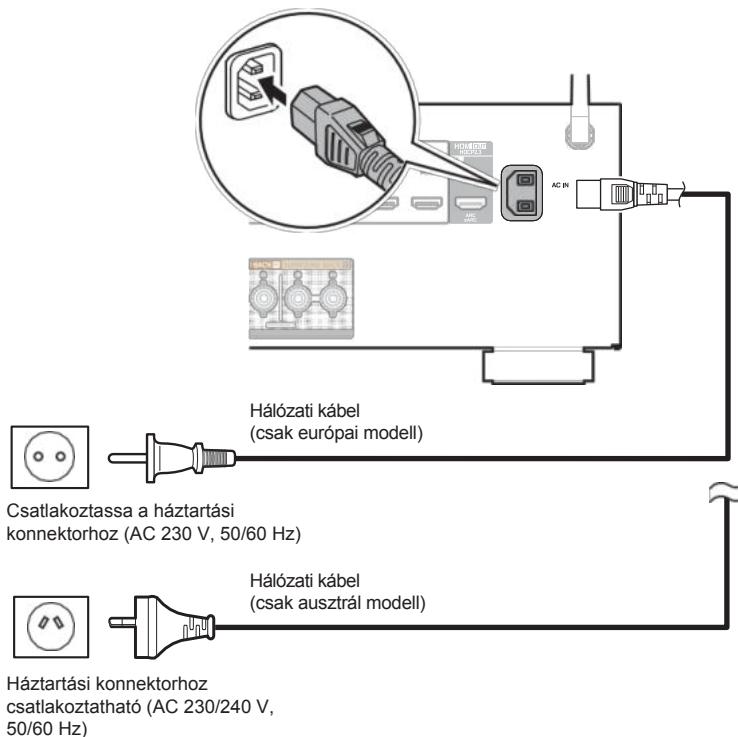

■ Tartalom jegyzék

Alapvető működés

A készülék bekapcsolása	68
A bemeneti forrás kiválasztása	68
A hangerő beállítása	69
A hang ideiglenes kikapcsolása (némítás)	69
Hangmód kiválasztása	136

Egy eszköz lejátszása

Blu-ray Disc lejátszó/DVD lejátszó lejátszása	69
USB-memóriaeszköz lejátszása	70
Zenehallgatás Bluetooth-eszközön	74
Hanghallgatás Bluetooth fejhallgatón	78
FM/AM adások hallgatása (csak FM/AM modell esetén)	82
FM/DAB adások hallgatása (csak FM/DAB modell esetén)	93

Hálózati audio/szolgáltatás lejátszása

Internetes rádióhallgatás	108
PC-n vagy NAS-on tárolt fájlok lejátszása	110
A HEOS alkalmazás beszerzése	114
AirPlay funkció	123
Spotify Connect funkció	126

Kényelmi funkciók

Kényelmi funkciók	127
HDMI vezérlő funkció	148
Alvásidőzítő funkció	149
Gyors kiválasztás plusz funkció	151
Panelzár funkció	155
Távolsági zár funkció	157

Egyéb funkciók

Web vezérlő funkció	158
Lejátszás a ZONE2-ben (másik szoba)	160



Alapvető működés

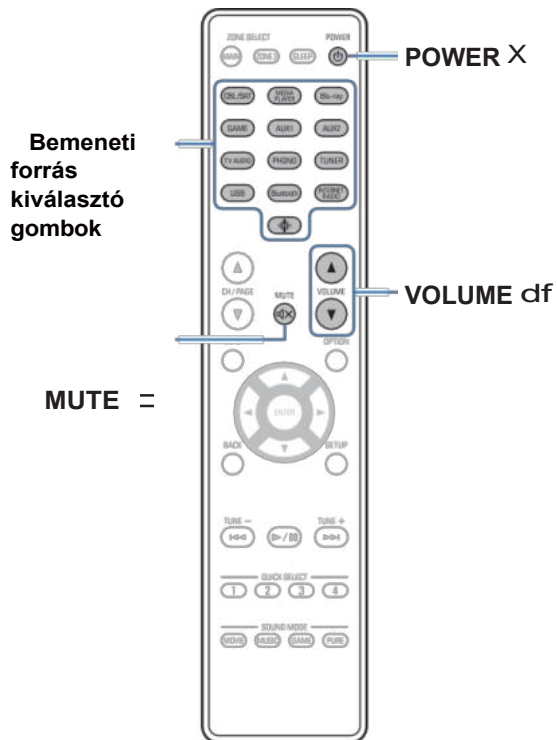

A készülék bekapcsolása

1 Nyomja meg a **POWER X** gombot a készülék bekapcsolásához.



- 0 A készülék készenléti üzemmódban lévő bemeneti forrás kiválasztó gomb megnyomásával bekapcsolhatja a készüléket.
- 0 A főegységen lévő X gomb megnyomásával készenléti állapotba is kapcsolhatja a készüléket.

A bemeneti forrás kiválasztása

1 Nyomja meg a lejátszandó bemeneti forrás kiválasztó gombját.

A kívánt bemeneti forrás közvetlenül kiválasztható.



- 0 A bemeneti forrást a főegység SOURCE SELECT elforgatásával is kiválaszthatja.

A hangerő beállítása

1 A hangerő beállításához használja a VOLUME df gombot.



- o A változó tartomány a bemeneti jel és a csatormaszint beállításától függően változik.
- o A főhangerőt a főegységen lévő MASTER VOLUME elforgatásával is beállíthatja.

A hang ideiglenes kikapcsolása (némítás)

1 Nyomja meg a MUTE :

- o A kijelzőn a MUTE kijelző villog.
- o h jelenik meg a TV-képernyőn.



- o A hang a menüben a "Mute Level" menüpontban beállított szintre csökken. (v 180. o.)
- o A némítás megszüntetéséhez vagy állítsa be a hangerősséget, vagy nyomja meg újra a MUTE : gombot.
- o Ha a h 5 percnél hosszabb ideig jelenik meg a TV képernyőjén, amikor a "Képernyővédő" beállítása "Be", a h szimbólum véletlenszerűen mozog a TV képernyőjén. (v 191. o.)

Blu-ray Disc lejátszó/DVD lejátszó lejátszása

Az alábbiakban a Blu-ray Disc lejátszó/DVD-lejátszó lejátszásának eljárását ismertetjük.

1 Készüljön fel a lejátszásra.

- ⓐ Kapcsolja be a TV, a mélynyomó és a lejátszó készüléket.
- ⓑ Állítsa át a TV bemenetet a készülék bemenetére.

2 Nyomja meg a POWER X gombot a készülék bekapcsolásához.

3 Nyomja meg a Blu-ray vagy DVD gombot a lejátszáshoz használt lejátszó bemeneti forrásának átkapcsolásához.

4 Játssza le a Blu-ray Disc-lejátszót vagy a DVD-lejátszót.

■ Surround lejátszás (v 136. o.)



USB-memóriaeszköz lejátszása

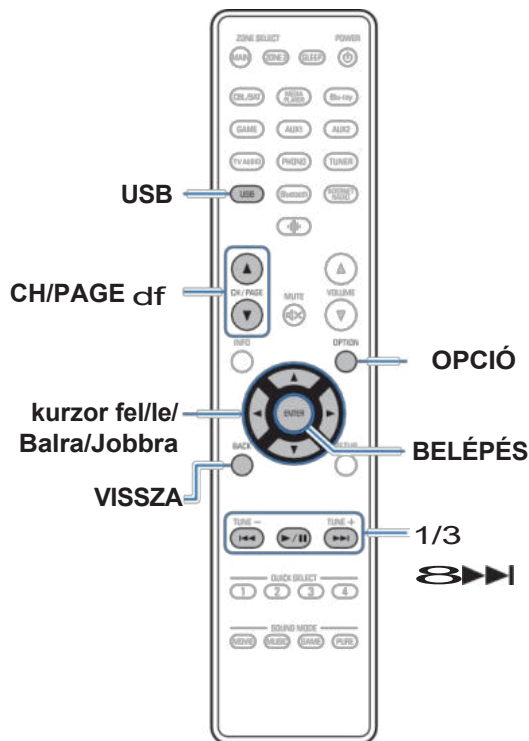

- USB-memóriaeszközön tárolt zenefájlok lejátszása.
- Ezen a készüléken csak a tömegtárolási osztály szabványainak megfelelő USB-memóriaeszközök játszhatók le.
- Ez a készülék kompatibilis a "FAT32" vagy "NTFS" formátumú USB-memóriaeszközökkel.
- A készülék által lejátszáshoz támogatott hangformátumtípusok és specifikációk a következők.

A részletekért lásd "USB-memóriaeszközök lejátszása" (v. 273. o.).

- **WMA**
- **MP3**
- **WAV**
- **MPEG-4 AAC**
- **FLAC**
- **Apple Lossless**
- **DSD**

USB-memóriaeszközön tárolt fájlok lejátszása

- 1** Helyezzen be egy "FAT32" vagy "NTFS" formátumú USB-memóriaeszközt az USB-portba.
- 2** Nyomja meg az USB gombot a bemeneti forrás "USB"-re történő átállításához.
- 3** Válassza ki az egység nevét.

4 Böngésszen az USB-memóriaeszközön lévő zenék között, és válasszon ki valamit a lejátszáshoz.



0 Amikor kiválaszt valamit a lejátszáshoz, megkérdezzük, hogyan szeretné a zenét sorba állítani.

Lejátszás most:

Az elemet a várólistába illeszti, miután az aktuálisan lejátszott zeneszám, és azonnal lejátszsa a kiválasztott elemet.

Játsszon most és cserélje ki a várólistát:

Törli a várólistát, és azonnal lejátszsa a kiválasztott elemet.

Játsszon tovább:

Az elemet az aktuális dal után illeszti be a sorba, és lejátszsa, amikor az aktuális dal véget ér.

Hozzáadás a várólista végéhez:

Hozzáadja az elemet a várólista

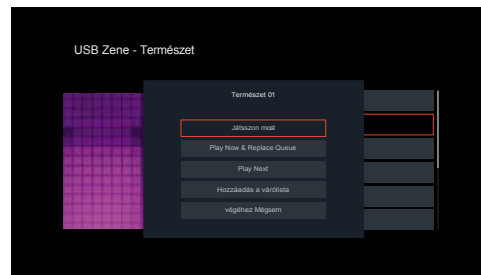

végéhez.

5 A kurzor fel/le mozgatásával válassza ki a "Play Now" vagy a "Play Now & Replace Queue" lehetőséget, majd nyomja meg az ENTER billentyűt.

A lejátszás elindul.

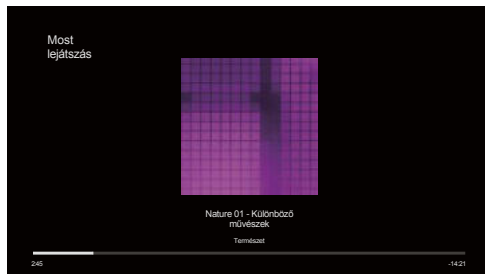

Működési gombok	Funkció
1/3	Lejátszás / szünet
⏮ ▶▶	Ugrás az előző zeneszámra / Ugrás a következő zeneszámra
CH/PAGE d f	Az előző oldalra/következő oldalra váltás a lista megjelenítésében



0 Ha egy MP3 zenefájl albumkép adatokat tartalmaz, akkor az albumkép megjeleníthető a fájl lejátszása közben.

MEGJ EGYZÉ S

- 0 Vegye figyelembe, hogy a Denon semmilyen felelősséget nem vállal az USB-memóriaeszközön lévő adatokkal kapcsolatban felmerülő problémákért, ha ezt a készüléket az USB-memóriaeszközzel együtt használja.
- 0 Ha egy USB-memóriaeszköz csatlakozik ehhez a készülékhez, a készülék betölti az USB-memóriaeszközön lévő összes fájlt. A betöltés eltarthat egy ideig, ha az USB-memóriaeszköz nagyszámú mappát és/vagy fájlt tartalmaz.



■ Az opciós menüben elérhető műveletek

- o "A párbeszéd és az énekhangok hallhatóságának beállítása (Dialog Enhancer)" (✓ 129. o.)
- o "Az egyes csatornák hangerejének beállítása a bemeneti forráshoz (Channel Level Adjust)" (✓ 130. o.)
- o "A hangszín beállítása (Tone)" (v 131. o.)
- o "A hangkésleltetés beállítása (Audio Delay)" (v. 132. o.)
- o "A kívánt videó megjelenítése hanglejátszás közben (Video Select)" (✓ 133. o.)
- o "Ugyanazon zene lejátszása minden zónában (All Zone Stereo)" (v. 134. o.)
- o "A hangszóró beállításainak módosítása a hallgatási környezetnek megfelelően (Speaker Preset)" (✓ 135. o.)



Zenehallgatás Bluetooth-eszközön

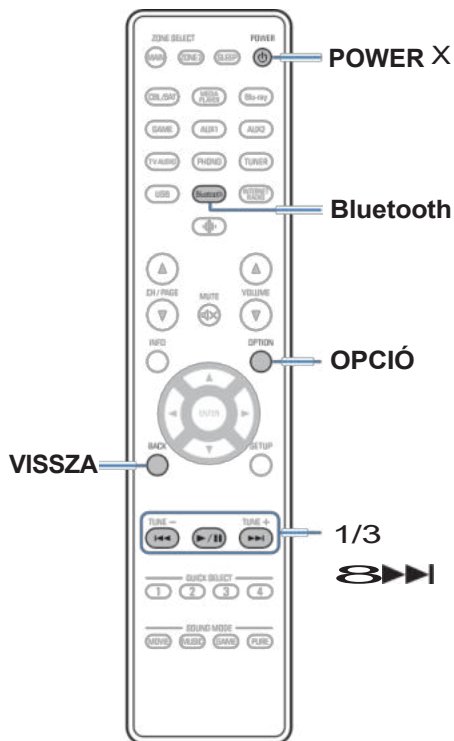

A Bluetooth-eszközökön, például okostelefonokon, digitális zenelejátszókon stb. tárolt zenefájlok ezen a készüléken is élvezhetők, ha párosítja és csatlakoztatja a készüléket a Bluetooth-eszközhöz. A kommunikáció körülbelül 30 m-es hatótávolságig lehetséges.

MEGJ EGYZÉ S

- 0 A Bluetooth-eszközről történő zenelejátszáshoz a Bluetooth-eszköznek támogatnia kell az A2DP-profilt.

Zenelejátszás Bluetooth-eszkörről

Ahhoz, hogy ezen a készüléken Bluetooth-eszkörről származó zenét élvezhessen, a Bluetooth-eszközt először párosítani kell ezzel a készülékkel.

A Bluetooth-eszköz párosítása után nem kell újra párosítani.

1 Nyomja meg a POWER X gombot a készülék bekapcsolásához.

2 Nyomja meg a Bluetooth gombot.

Az első használat során a készülék párosítási üzemmódba kerül. automatikusan, és a készülék kijelzőjén megjelenik a "Párosítás..." felirat.

3 Aktiválja a Bluetooth-beállításokat a mobilkészletén.

4

Válassza ki ezt a készüléket, amikor a neve megjelenik a Bluetooth-eszköz képernyőjén megjelenő eszközlístában.

Csatlakozzon a Bluetooth-eszközhöz, miközben a készülék kijelzőjén megjelenik a "Pairing" (párosítás) felirat. A csatlakozást úgy végezze el, hogy a Bluetooth-eszköz a készülékhez közel (kb. 1 m) legyen.

5 Zenelejátszás a Bluetooth-eszközön lévő bármely alkalmazással.

- A Bluetooth készülék a távirányítóval is működtethető az egység vezérlése.
- Amikor legközelebb megnyomja a Bluetooth gombot a távirányítón, ez a készülék automatikusan csatlakozik a legutóbb csatlakoztatott Bluetooth-eszközhöz.

Működési gombok	Funkció
1/3	Lejátszás / szünet
	Ugrás az előző zeneszámbra / Ugrás a következő zeneszámbra



- Nyomja meg a STATUS gombot ezen a készüléken lejátszás közben, hogy a kijelzőn a címnév, előadó neve, albumnév stb. között váltson.

Párosítás más Bluetooth-eszközökkel

Bluetooth-eszköz párosítása ezzel a készülékkel.

- 1 Aktiválja a Bluetooth-beállításokat a mobileszközén.**
- 2 Tartsa lenyomva a Bluetooth gombot a távirányító legalább 3 másodpercig.**
A készülék párosítási üzemmódba kerül.
- 3 Válassza ki ezt a készüléket, amikor a neve megjelenik a Bluetooth-eszköz képernyőjén megjelenő eszközlístában.**



- 0 Ez a készülék legfeljebb 8 Bluetooth-eszközzel párosítható. Ha egy 9. Bluetooth-eszköz párosítása történik, az a legrégebbi regisztrált eszköz helyett kerül regisztrálásra.
- 0 A párosítási módba úgy is beléphet, hogy a Bluetooth lejátszási képernyő megjelenésekor megnyomja az OPTION gombot, és a megjelenő opciós menüből kiválasztja a "Párosítási mód" lehetőséget.

MEGJ EGYZÉ S

- 0 Ahhoz, hogy a Bluetooth-eszköz ennek a készüléknek a távirányítójával lehessen működtetni, a Bluetooth-eszköznek támogatnia kell az AVRCP-profilt.
- 0 A készülék távirányítója nem garantáltan működik minden Bluetooth-eszközzel.
- 0 A Bluetooth-eszköz típusától függően ez a készülék a Bluetooth-eszköz hangerő-beállításához kapcsolt hangot ad ki.

■ Az opciós menüben elérhető műveletek

- 0 "Párosítás más Bluetooth-eszközökkel" (v 76. o.)
- 0 "A párbeszéd és az énekhangok hallhatóságának beállítása (Dialog Enhancer)" (✓ 129. o.)
- 0 "Az egyes csatornák hangerejének beállítása a bemeneti forráshoz (Channel Level Adjust)" (✓ 130. o.)
- 0 "A hangszín beállítása (Tone)" (v 131. o.)
- 0 "A hangkésleltetés beállítása (Audio Delay)" (v. 132. o.)
- 0 "A kívánt videó megjelenítése hanglejátszás közben (Video Select)" (✓ 133. o.)
- 0 "Ugyanazon zene lejátszása minden zónában (All Zone Stereo)" (v. 134. o.)
- 0 "A hangszóró beállításainak módosítása a hallgatási környezetnek megfelelően (Speaker Preset)" (✓ 135. o.)



Újracsatlakozás ehhez a készülékhez egy Bluetooth-eszkörről

A párosítás befejezése után a Bluetooth-eszköz csatlakoztatható anélkül, hogy bármilyen műveletet végezne ezen a készüléken.

Ezt a műveletet akkor is el kell végezni, ha a Bluetooth-eszközt lejátszásra kapcsolja.

- 1 Ha egy Bluetooth-eszköz jelenleg csatlakoztatva van, akkor a készülék Bluetooth-beállítását deaktiválja a kapcsolat megszakításához.**
- 2 Aktiválja a csatlakoztatandó Bluetooth-eszköz Bluetooth-beállítását.**
- 3 Válassza ki ezt a készüléket a Bluetooth-eszköz listájából a Bluetooth-eszközén.**
- 4 Zenelejátszás a Bluetooth-eszközön lévő bármely alkalmazással.**



0 A képernyő automatikusan átvált a "Bluetooth" lejátszási képernyőre, ha a készülék bekapcsolt állapotában Bluetooth-eszköz van csatlakoztatva.

0 Ha a készülék "Hálózati vezérlés" beállítása "Mindig be", és egy Bluetooth-eszköz csatlakozik a készülékhez készenléti állapotban, a készülék automatikusan bekapcsol. (✓ 221. o.)



Hanghallgatás Bluetooth fejhallgatón

A készülék MAIN ZONE-ján keresztül lejátszott hangot Bluetooth-fejhallgatón keresztül hallgathatja. Hangkimenet a csatlakoztatott hangszórókról és Bluetooth fejhallgatókról egyszerre, vagy csak a Bluetooth fejhallgatókról.

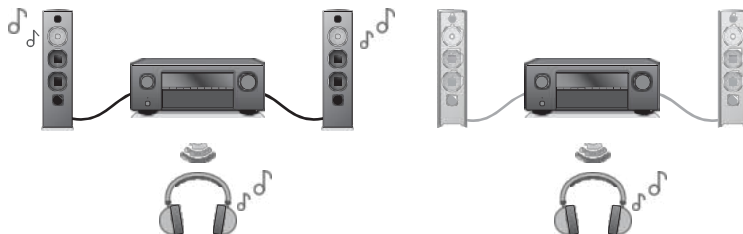

(Kimeneti mód: Bluetooth + hangszórók)

(Kimeneti mód: Csak Bluetooth)



Hanghallgatás Bluetooth fejhallgatón

1 Állítsa a "Transmitter"-t "On"-ra az "Általános" - "Bluetooth Transmitter" menüpontban. (✓ 230. o.)

2 Válassza ki a "Kimeneti módot", és állítsa be a hangkimeneti módszert.

**Bluetooth +
hangszórók**
(Alapértelmezett):

A hangkimenet a Bluetooth-on keresztül történik fejhallgató és a fő zóna hangszórói.

Ez az egyidejű kimenet alkalmas családi moziestire és más csoportos tevékenységekre.

A hangkimenet csak Bluetooth fejhallgatókra kerül.

Ez alkalmas zenehallgatásra vagy filmnézésre egyedül éjszaka, amikor csendre van szüksége.

Csak Bluetooth:

3 Lépjen be a készülékhez csatlakoztatni kívánt Bluetooth-fejhallgató párosítási módjába.

4 Válassza az "Eszközlista" lehetőséget, és válassza ki a Bluetooth fejhallgató nevét az eszközlísből.

5 A csatlakoztatott Bluetooth-fejhallgató hangerejének beállítása a csatlakozás befejezése után.



- 0 A "Kimeneti mód" az opciók menü "Bluetooth adó" menüpontjában is beállítható.
- 0 A2DP-profil-kompatibilis Bluetooth-hangszórók csatlakoztathatók a Bluetooth-fejhallgatók csatlakoztatásához használt lépések szerint.

MEGJ EGYZÉ S

- 0 A Bluetooth fejhallgató hangereje nem állítható a készülék MASTER VOLUME vagy a távirányító VOLUME gombjával. Állítsa be a hangerőt a Bluetooth fejhallgatón keresztül.
- 0 Ha olyan Bluetooth fejhallgatót használ, amely nem rendelkezik hangerőszabályzóval, vagy ha a hangerő nem elegendő, akkor a hangerőt a "Level" beállításával szabályozhatja a hangerőszabályzóval.

"Bluetooth adó" a beállítások menüből. (v 80. o.)

- 0 A Bluetooth fejhallgató használatakor a sztereó mód a hangzás módjaként van rögzítve. Bármilyen hangmód és egyéb hangbeállítás nem tükröződik a Bluetooth-fejhallgatók hangkimenetében. A hangbeállítások, a hangmódok és az All Zone Stereo mód nem érhető el, ha a Bluetooth fejhallgatót használ, és a "Kimeneti mód" "Csak Bluetooth" értékre van állítva.
- 0 A Bluetooth-on keresztüli hangátvitel késchet.
- 0 Bluetooth fejhallgató nem csatlakoztatható, ha bármelyik zónában Bluetooth bemeneti forrást használ. Továbbá, ha bármelyik zónában Bluetooth bemeneti forrást választ, akkor a kapcsolat a készülék és a Bluetooth fejhallgató között.
- 0 A Bluetooth fejhallgató nem csatlakoztatható, ha ez a készülék a HEOS alkalmazásban van csoportosítva.



A Bluetooth fejhallgató hangerejének beállítása

Ha olyan Bluetooth fejhallgatót használ, amely nem rendelkezik hangerőszabályzóval, vagy ha a hangerő nem elegendő, akkor a hangerőt a "Bluetooth adó" "Szint" beállításával szabályozhatja az opciók menüből.

1 Nyomja meg az **OPTION** gombot.

Egy opciós menü képernyő jelenik meg.

- Ha a bemeneti forrás a "HEOS Music", megjelenik az online zenék választási menüje. Válassza ki az "AVR Options..." lehetőséget, majd nyomja meg az ENTER billentyűt.

2 A kurzor fel/le mozgatásával válassza ki a "Bluetooth Transmitter" lehetőséget, majd nyomja meg az **ENTER** billentyűt.

Megjelenik a "Bluetooth adó" képernyő.

3 A kurzor fel/le mozgatásával válassza ki a "Level" (szint) lehetőséget.

Használja a kurzort balra/jobbra a hangerő beállításához, majd nyomja meg az **ENTER** billentyűt.

-50 dB - +10 dB (alapértelmezett: 0 dB)



◦ Ez a beállítás az összes csatlakoztatott Bluetooth-fejhallgatóra vonatkozik, típustól függetlenül.

Újracsatlakozás Bluetooth fejhallgatóhoz

A legutóbb használt Bluetooth-fejhallgató újbóli csatlakoztatásához kövesse az alábbi lépések bármelyikét:

- Kapcsolódjon újra ehhez a készülékhez a Bluetooth fejhallgató újracsatlakoztatási funkciójával.
- Válassza a "Bluetooth adó" menüpontot, majd az opciók menüben válassza az "Újracsatlakozás" lehetőséget.
- Ha a "Kimeneti mód" beállítása "Bluetooth + hangszórók", akkor a készülék bekapcsoláskor automatikusan csatlakozik a legutóbb használt Bluetooth fejhallgatóhoz.
- Válassza ki a csatlakoztatni kívánt eszközt a menü "Bluetooth adó" alatti "Eszközlista" menüpontjából. (✓ 230. o.)



Bluetooth-fejhallgatók leválasztása

A Bluetooth-fejhallgató leválasztásához hajtsa végre az alábbi lépések bármelyikét:

- Kapcsolja ki a Bluetooth-fejhallgatót.
- Válassza a "Bluetooth adó" menüpontot, majd az opciók menüben válassza a "Kapcsolat megszakítása" lehetőséget.
- A beállítási menüben válassza az "Általános" - "Bluetooth adó" menüpontot, és állítsa az "Adó" értéket kikapcsoltra. (✓ 230. o.)



FM/AM adások hallgatása (csak FM/AM modell esetén)

A készülék beépített tunerével FM és AM adásokat hallgathat. Először győződjön meg róla, hogy az FM-antenna és az AM-hurokantenna csatlakoztatva van a készülékhez.

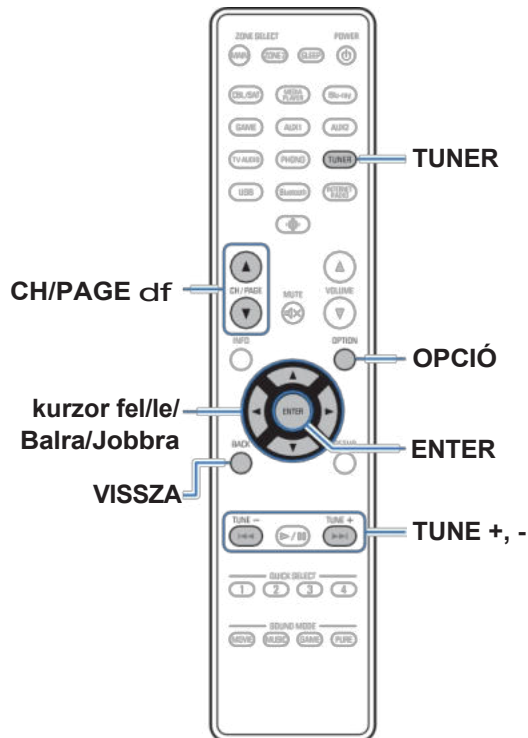

FM/AM adások hallgatása

- 1 Csatlakoztassa az antennát. ("FM/AM antennák csatlakoztatása (csak FM/AM modell esetén)" (v 61. o.))
- 2 Nyomja meg a TUNER gombot a bemeneti forrás "Tuner"-re történő átállításához.



- 3 Nyomja meg az OPTION gombot.

Megjelenik az opciós menü képernyője.

- 5 Használja a kurzort balra/jobbra az "FM" vagy "AM" kiválasztásához, majd nyomja meg az ENTER billentyűt.

FM: FM adás hallgatásakor.

AM: AM adás hallgatásakor.

- 6 Nyomja meg a TUNE + vagy TUNE - gombot a hallgatni kívánt állomás kiválasztásához.

A keresés addig tart, amíg nem talál egy elérhető rádióállomást. Ha talál egy rádióállomást, automatikusan leállítja a keresést, és ráhangolódik.



0 Az FM adások vételi módjai az "Auto" mód, amely automatikusan megkeresi az elérhető adókat, és a "Manual" mód, amely lehetővé teszi a frekvencia megváltoztatását a gombok segítségével. Az alapértelmezett beállítás az "Auto". A "Direct Tune" (Közvetlen hangolás) funkciót is használhatja a frekvencia közvetlen megadásával történő ráhangolódáshoz.

Az "Auto" üzemmódban nem lehet rádióállomásokra hangolni, ha a vétel nem jó. Ha ez a helyzet, akkor használja a "Manual" üzemmódot vagy a "Direct Tune" üzemmódot a ráhangolódáshoz.

Működési gombok	Funkció
TUNE +, -	A rádióállomás kiválasztása (fel/le)
CH/PAGE d f	Előre beállított rádióállomások kiválasztása Kurzor fel/le A rádióállomás kiválasztása (fel/le) Kurzor balra/jobbra A előre beállított rádióállomások kiválasztása

■ Az opciók menüben elérhető műveletek

- o "Beállítás a frekvencia megadásával (Direct Tune)" (v 85. o.)
- o "RDS keresés" (✓ 85. o.)
- o "PTY keresés" (✓ 86. o.)
- o "TP keresés" (✓ 87. o.)
- o "Rádiószöveg" (✓ 87. o.)
- o "A hangolási mód megváltoztatása (Tune Mode)" (v 88. o.)
- o "Állomások hangolása és automatikus előbeállítása (automatikus előbeállítású memória)" (✓ 88. o.)
- o "Az aktuális műsorszóró állomás előretétele (Előre beállított memória)" (✓ 89. o.)
- o "Az előre beállított műsorszóró állomás nevének megadása (Preset Name)" (✓ 90. o.)
- o "Előre beállított adók kihagyása (Preset Skip)" (v 91. o.)
- o "A párbeszéd és az énekhangok hallhatóságának beállítása (Dialog Enhancer)" (✓ 129. o.)
- o "Az egyes csatornák hangerejének beállítása a bemeneti forráshoz (Channel Level Adjust)" (✓ 130. o.)
- o "A hangszín beállítása (Tone)" (v 131. o.)
- o "A hangkésleltetés beállítása (Audio Delay)" (v. 132. o.)
- o "A kívánt videó megjelenítése hanglejátszás közben (Video Select)" (✓ 133. o.)
- o "Ugyanazon zene lejátszása minden zónában (All Zone Stereo)" (v. 134. o.)
- o "A hangszóró beállításainak módosítása a hallgatási környezetnek megfelelően (Speaker Preset)" (✓ 135. o.)



Ráhangolás a frekvencia megadásával (Direct Tune)

A vételi frekvenciát közvetlenül megadhatja a hangoláshoz.

1 Nyomja meg az **OPTION** gombot, ha a bemeneti

forrás **"Tuner"**.

Megjelenik az opciós menü képernyője.

2 A kurzor fel/le mozdításával válassza ki a **"Direct Tune"** lehetőséget, majd nyomja meg az **ENTER** billentyűt.

Megjelenik a képernyő, amely lehetővé teszi a frekvencia megadását.

3 A kurzor fel/le mozdításával válasszon ki egy számot, majd nyomja meg a kurzor jobbra gombot.

o Ha a kurzor balra van megnyomva, a közvetlenül megelőző bemenet törlődik.

4 Ismételje meg a 3. lépést, és adja meg a hallani kívánt rádióállomás frekvenciáját.

5 Ha a beállítás befejeződött, nyomja meg az **ENTER** billentyűt.

Az előre beállított frekvencia be van hangolva.

RDS keresés

Az RDS egy olyan műsorszóró szolgáltatás, amely lehetővé teszi, hogy az állomás a szokásos rádióműsorjel mellett további információkat is küldjön. Ezzel a funkcióval automatikusan ráhangolódhat az RDS szolgáltatást nyújtó FM-állomásokra.

Vegye figyelembe, hogy az RDS funkció csak RDS-kompatibilis állomások vételekor működik.

1 Nyomja meg az **OPTION** gombot, ha a bemeneti forrás **"Tuner"**.

Megjelenik az opciós menü képernyője.

2 A kurzor fel/le mozdításával válassza ki az **"RDS Search" (RDS keresés)** lehetőséget, majd nyomja meg az **ENTER** billentyűt.

3 Nyomja meg az **ENTER** billentyűt.

Az RDS-állomások keresése automatikusan elindul.



o Ha a balra/jobbra kurzort 5 másodpercen belül használja, miután a kijelzőn megjelenik a sugárzott állomás neve, akkor másik állomást kereshet.



PTY keresés

Ezzel a funkcióval keresheti a kijelölt programtípust (PTY) sugárzó RDS-állomásokat.

A PTY az RDS-program típusát azonosítja.

A programtípusok és kijelzéseik a következők:

HÍREK	Hírek
AFFAIRS	Aktuális ügyek
INFO	Információ
SPORT	Sport Oktatás
EDUCATE	Dráma Kultúra
DRÁMA	Tudomány
KULTÚRA	Változatos
TUDOMÁNYOK	Popzene
VÁLTOZOTT	Rockzene
T	Könnyűzene
POP M	Könnyűzene
ROCK M	Klasszikus
EASY M	komolyzene Egyéb
LIGHT M	zene
KLASSZIKUSOK	
MÁS M	

	Időjárás
IDŐJÁRÁS	Pénzügy
PÉNZÜGYI	ek
GYERMEKEK	Gyermekprogram
SZOCIÁLIS	Szociális ügyek
HIT	Vallás
TELEFON	Telefon
BEJELENTKEZÉS	Utazás
ÉS	Szabadidő
REISZKEDÉS	Jazz zene
SZABADIDŐ	Country zene
JAZZ	Nemzeti zene
ORSZÁG	Oldies zene
NEMZET M	Népzene
OLDIES	Dokumentumfilm
FOLK M	
DOKUMENTUM	
M	

1 Nyomja meg az **OPTION** gombot, ha a bemeneti forrás

"Tuner".

Megjelenik az opciós menü képernyője.

2 A kurzor fel/le mozgatásával válassza ki a **"PTY Search"** (PTY keresés) lehetőséget, majd nyomja meg az **ENTER** billentyűt.

3 A kurzor fel/le mozgatásával hívja ki a kívánt programtípust.

4 Nyomja meg az **ENTER** billentyűt.

A PTY keresés automatikusan elindul.



0 Ha a kurzort balra/jobbra használja 5 másodpercen belül, miután a kijelzőn megjelenik a sugárzott állomás neve, másik állomást kereshet.



TP keresés

A TP a forgalmi bejelentéseket közvetítő programokat azonosítja. Ez lehetővé teszi, hogy könnyen tájékozódjon a környék legfrissebb forgalmi viszonyairól, mielőtt elindulna otthonról. Ezzel a funkcióval kereshet RDS-állomásokat, amelyek forgalmi programokat (TP-állomásokat) sugároznak.

1 Nyomja meg az **OPTION** gombot, ha a bemeneti forrás

"Tuner".

Megjelenik az opciós menü képernyője.

2 A kurzor fel/le mozdításával válassza ki a **"TP Search"** (TP keresés) lehetőséget, majd nyomja meg az **ENTER** billentyűt.

3 Nyomja meg az **ENTER** billentyűt.

A TP keresés automatikusan elindul.



o Ha a balra/jobbra kurzort 5 másodpercen belül használja, miután a kijelzőn megjelenik a sugárzott állomás neve, akkor másik állomást kereshet.

Rádió szöveg

Az RT lehetővé teszi az RDS-állomások számára, hogy szöveges üzeneteket küldjenek, amelyek megjelennek a kijelzőn. A rádiószöveges adatok fogadásakor a kijelzőn megjelenik a "Rádiószöveg" felirat.

1 Nyomja meg az **OPTION** gombot, ha a bemeneti forrás

"Tuner".

Megjelenik az opciós menü képernyője.

2 A kurzor fel/le mozdításával válassza ki a **"Rádiószöveg"** lehetőséget, majd nyomja meg az **ENTER** billentyűt.

3 A kurzor balra/jobbra mozdításával válassza ki a **"Be"** lehetőséget, majd nyomja meg az **ENTER** billentyűt.

- o RDS-adóállomás vétele közben az állomás által sugárzott szöveges adatok jelennek meg.
- o Ha nincs szöveges adat, a "NO TEXT DATA" felirat jelenik meg.



A hangolási mód megváltoztatása (Tune Mode)

Megváltoztathatja az FM és AM adások hangolásának módját. Ha az "Auto" üzemmóddal nem tud automatikusan ráhangolódni, állítsa át az üzemmódot "Manual"-ra, és hangolja be manuálisan.

1 Nyomja meg az **OPTION** gombot, ha a bemeneti forrás

"Tuner".

Megjelenik az opciós menü képernyője.

2 A kurzor fel/le mozdításával válassza ki a "Tune Mode" lehetőséget, majd nyomja meg az **ENTER** billentyűt.

3 Használja a kurzort balra/jobbra a hangolási mód kiválasztásához, majd nyomja meg az **ENTER** billentyűt.

	Automatikusan keres és hangol egy
Autom	fogható rádióállomás.
atikus:	A frekvencia manuális módosítása lépésként egyenként, a gomb megnyomásakor.
Kézi:	



0 A főegységen a MODE gomb megnyomásával is kiválaszthatja a hangolási módot.

Állomások hangolása és automatikus előbeállítása (Auto Preset Memory)

Legfeljebb 56 rádióállomás automatikusan előre beállítható.

1 Nyomja meg az **OPTION** gombot, ha a bemeneti forrás

"Tuner".

Megjelenik az opciós menü képernyője.

2 A kurzor fel/le mozdításával válassza ki az "Auto Preset Memory" lehetőséget, majd nyomja meg az **ENTER** billentyűt.

3 Nyomja meg az **ENTER** billentyűt.

A készülék automatikusan elkezd a rádióállomások beállítását és az előre beállított

őket.

0 Az előbeállítás befejezésekor a "Completed" (Befejezve) felirat jelenik meg kb. 5 másodpercig, és az opciós menü képernyője kikapcsol.



0 Az előre beállított memória felülíródik.



Az aktuális műsorszóró állomás előbeállítása (Előre beállított memória)

Kedvenc műsorszóró állomásait előre be lehet állítani, hogy könnyen ráhangolódhasson.

Legfeljebb 56 állomás előbeállítása lehetséges.

- 1 Állítsa be az előzetesen beállítani kívánt adót. ("FM/AM adások hallgatása" (v 83. oldal))**
- 2 Nyomja meg az OPTION gombot.**
Megjelenik az opciós menü képernyője.
- 3 A kurzor fel/le mozgásával válassza ki az "Előre beállított memória" lehetőséget, majd nyomja meg az ENTER billentyűt.**
Megjelenik a már előre beállított csatornák listája.
- 4 A kurzor fel/le mozgásával válassza ki az előbeállítani kívánt csatornát, majd nyomja meg az ENTER billentyűt.**
Az aktuálisan beállított műsorszóró állomás.
o Más állomások előbeállításához ismétlje meg az 1-4. lépést.

Csatorna	Alapértelmezett beállítások
1 - 8	87.50 / 89.10 / 98.10 / 108.00 / 90.10 / 90.10 / 90.10 / 90.10 / 90.10 MHz
9 - 16	90.10 / 90.10 / 90.10 / 90.10 / 90.10 / 90.10 / 90.10 / 90.10 / 90.10 MHz
17 - 24	90.10 / 90.10 / 90.10 / 90.10 / 90.10 / 90.10 / 90.10 / 90.10 / 90.10 MHz
25 - 32	90.10 / 90.10 / 90.10 / 90.10 / 90.10 / 90.10 / 90.10 / 90.10 / 90.10 MHz
33 - 40	90.10 / 90.10 / 90.10 / 90.10 / 90.10 / 90.10 / 90.10 / 90.10 / 90.10 MHz
41 - 48	90.10 / 90.10 / 90.10 / 90.10 / 90.10 / 90.10 / 90.10 / 90.10 / 90.10 MHz
49 - 56	90.10 / 90.10 / 90.10 / 90.10 / 90.10 / 90.10 / 90.10 / 90.10 / 90.10 MHz

Előre beállított állomások hallgatása

- 1 Használja a CH/PAGE df gombot a kívánt előre beállított csatorna kiválasztásához.**



o A főegységen a TUNER PRESET CH + vagy a TUNER PRESET CH - gomb megnyomásával is kiválaszthatja az előre beállított műsorszóró állomásokat.



Adjon meg egy nevet az előre beállított műsorszóró állomásnak (Preset Name).

megváltoztathatja azt. Legfeljebb 8 karaktert lehet beírni.

1 Nyomja meg az **OPTION** gombot, ha a bemeneti

forrás **"Tuner"**.

Megjelenik az opciós menü képernyője.

2 A kurzor fel/le mozgatásával válassza ki az **"Előbeállítás neve"** lehetőséget, majd nyomja meg az **ENTER** billentyűt.

Megjelenik az "Előbeállítás neve" képernyő.

3 A kurzor balra/jobbra mozgatásával válassza ki a megnevezni kívánt műsorszóró állomás csoportját.

4 A kurzor fel/le mozgatásával válassza ki a megnevezni kívánt adót, majd nyomja meg az **ENTER** billentyűt.

Megjelenik a képernyő, amely lehetővé teszi az Előbeállítás neve szerkesztését.

- o Ha a "Clear" (Törlés) lehetőséget választja, akkor a készülék visszatér a frekvencia kijelzéséhez.

5 Írja be a karaktereket, majd nyomja meg az **"OK"** gombot.

6 Nyomja meg az **OPTION** gombot az előző képernyőre való visszatéréshez.



Előre beállított adók kihagyása (Preset Skip)

Végezze el az automatikus előbeállítási memóriát az összes fogható műsorszóró állomás elmentéséhez a memóriában. A felesleges memóriák kihagyásával egyszerűbbé válik a műsorszóró állomás kiválasztása.

1 Nyomja meg az **OPTION** gombot, ha a bemeneti forrás "Tuner".

Megjelenik az opciós menü képernyője.

2 A kurzor fel/le mozdításával válassza ki az "Preset Skip" lehetőséget, majd nyomja meg az **ENTER** billentyűt.

Megjelenik az "Előbeállítás kihagyása" képernyő.

3 n A kihagyni kívánt állomások csoportonkénti beállítása

① Használja a kurzort balra/jobbra az adók csoportjának kiválasztásához.

amit ki akarsz hagyni.

B Nyomja meg a kurzort felfelé a "Set z - z to Skip" (z - z kihagyás beállítása) lehetőség kiválasztásához, majd nyomja meg az **ENTER** billentyűt.

A "z-z" kiválasztott csoportban szereplő összes adásállomás kihagyása.

(z a kiválasztott csoport száma.)

n A kihagyni kívánt állomások állomások szerinti beállítása

① A balra/jobbra kurzorral válassza ki a kihagyni kívánt adáscsoportot.

B A kurzor fel/le mozdításával válassza ki a kihagyni kívánt adásállomást.

C A kurzor balra/jobbra mozdításával válassza ki a "Skip" lehetőséget.

A kiválasztott állomás nem jelenik meg.

4 Nyomja meg az **OPTION** gombot az előző képernyőre való visszatéréshez.



Előre beállított ugrás törlése

- 1** Miközben az "Preset Skip" képernyő megjelenik, a kurzor balra/jobbra mozgatásával válasszon ki egy olyan csoportot, amely olyan adót tartalmaz, amelynek a kihagyását meg kívánja szüntetni.
- 2** A kurzor fel/le mozgatásával válassza ki azt az adót, amelynek a kihagyását meg kívánja szüntetni.
- 3 A** kurzor balra/jobbra mozgatásával válassza ki a "Be" lehetőséget.
A kihagyás törlésre kerül.

MEGJ
EGYZÉ

S

0 Az "Előre beállított kihagyás" nem törölhető csoportok esetében.



FM/DAB adások hallgatása (csak FM/DAB modell esetén)

A készülék beépített tunerével FM- és DAB-műsorokat hallgathat. Először győződjön meg róla, hogy a DAB/FM-antenna csatlakoztatva van a készülékhez.

n A DAB+-ról

- A DAB és a DAB+ közötti fő különbség az alkalmazott audiokodek típusában rejlik.
DAB: MPEG2
DAB+: MPEG4 (AAC)
- Ez a készülék DAB és DAB+ adásokat is képes fogadni.

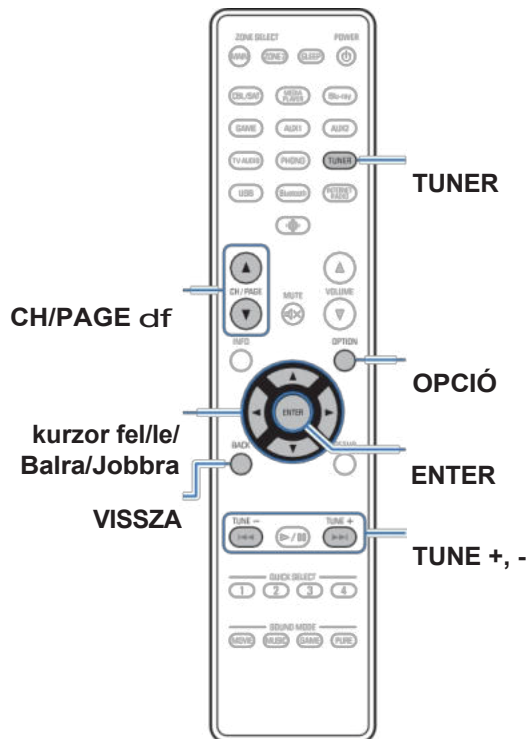

FM adások hallgatása

- 1 Csatlakoztassa az antennát. ("DAB/FM antenna csatlakoztatása (csak FM/DAB modell esetén)" (v. 63. o.)))**
- 2 Nyomja meg a TUNER gombot a bemeneti forrás "Tuner"-re történő átállításához.**
- 3 Nyomja meg az OPTION gombot.**
Megjelenik az opciós menü képernyője.
- 4 A kurzor fel/le mozgásával válassza ki az "FM/DAB" lehetőséget, majd nyomja meg az ENTER billentyűt.**
Ekkor jelenik meg a vételi sáv beviteli képernyője.
- 5 Használja a kurzort balra/jobbra a "FM" kiválasztásához, majd nyomja meg az ENTER billentyűt.**

FM: FM adás hallgatásakor.

DAB: DAB adás hallgatásakor.

0 A DAB lejátszásával kapcsolatos információkért lásd "DAB-műsorok hallgatása" (v. 100. o.).

G TV képernyő H



Az egység kijelzőjeH

01 FM 87.50MHz

- 6 Nyomja meg a TUNE + vagy TUNE - gombot a hallgatni kívánt állomás kiválasztásához.**

A keresés addig tart, amíg nem talál egy elérhető rádióállomást. Ha talál egy rádióállomást, automatikusan leállítja a keresést és beállítja a rádiót.



- 0 Az FM adások vételi módjai az "Auto" mód, amely automatikusan megkeresi az elérhető adókat, és a "Manual" mód, amely lehetővé teszi a frekvencia megváltoztatását a gombok segítségével. Az alapértelmezett beállítás az "Auto". A "Direct Tune" (Közvetlen hangolás) funkciót is használhatja a frekvencia közvetlen megadásával történő ráhangolódáshoz. Az "Auto" üzemmódban nem lehet rádióállomásokra hangolni, ha a vétel nem jó. Ha ez a helyzet, akkor használja a "Manual" üzemmódot vagy a "Direct Tune" üzemmódot a ráhangolódáshoz.

Működési gombok	Funkció
TUNE +, -	A rádióállomás kiválasztása (fel/le)
CH/PAGE d f	Előre beállított rádióállomások kiválasztása Kurzor fel/le A rádióállomás kiválasztása (fel/le) Kurzor balra/jobbra előre beállított rádióállomások kiválasztása

■ Az opcióval elérhető műveletek menü

- 0 "Beállítás a frekvencia megadásával (Direct Tune)" (v 96. o.)
- 0 "RDS keresés" (v. 96. o.)
- 0 "PTY keresés" (v. 97. oldal)
- 0 "TP keresés" (v. 98. o.)
- 0 "Rádiószöveg" (v 98. o.)
- 0 "A hangolási mód megváltoztatása (Tune Mode)" (v 99. o.)
- 0 "Állomások hangolása és automatikus előbeállítása (automatikus előbeállítású memória)" (v 99. o.)
- 0 "Az aktuális FM/DAB-adóállomás előretétele (Preset Memory)" (v 104. o.)
- 0 "Az előre beállított műsorszórási állomás nevének megadása (Preset Name)" (v 105. o.)
- 0 "Előre beállított adók kihagyása (Preset Skip)" (v p. 106)
- 0 "A hangszín beállítása (Tone)" (v 131. o.)
- 0 "A kívánt videó megjelenítése hanglejátszás közben (Video Select)" (v 133. o.)
- 0 "Ugyanazon zene lejátszása minden zónában (All Zone Stereo)" (v. 134. o.)



Ráhangolás a frekvencia megadásával (Direct Tune)

A vételi frekvenciát közvetlenül megadhatja a hangoláshoz.

- 1 Nyomja meg az OPTION gombot FM-vétel közben.**
Megjelenik az opciós menü képernyője.
- 2 A kurzor fel/le mozgatásával válassza ki a "Direct Tune" lehetőséget, majd nyomja meg az ENTER billentyűt.**
Megjelenik a képernyő, amely lehetővé teszi a frekvencia megadását.
- 3 A kurzor fel/le mozgatásával válasszon ki egy számot, majd nyomja meg a kurzor jobbra gombot.**
o Ha a kurzor balra van megnyomva, a közvetlenül megelőző bemenet törlődik.
- 4 Ismétlje meg a 3. lépést, és adja meg a hallani kívánt rádióállomás frekvenciáját.**
- 5 Ha a beállítás befejeződött, nyomja meg az ENTER**

billentyűt.

Az előre beállított frekvencia be van hangolva.

RDS keresés

Az RDS egy olyan műsorszóró szolgáltatás, amely lehetővé teszi, hogy az állomás a szokásos rádióműsorjel mellett további információkat is küldjön. Ezzel a funkcióval automatikusan ráhangolódhat az RDS szolgáltatást nyújtó FM-állomásokra.

Vegye figyelembe, hogy az RDS funkció csak RDS-kompatibilis állomások vételekor működik.

- 1 Nyomja meg az OPTION gombot FM-vétel közben.**
Megjelenik az opciós menü képernyője.
- 2 A kurzor fel/le mozgatásával válassza ki az "RDS Search" (RDS keresés) lehetőséget, majd nyomja meg az ENTER billentyűt.**
- 3 Nyomja meg az ENTER billentyűt.**
Az RDS-állomások keresése automatikusan elindul.



o Ha a balra/jobbra kurzort 5 másodpercen belül használja, miután a kijelzőn megjelenik a sugárzott állomás neve, akkor másik állomást kereshet.



PTY keresés

Ezzel a funkcióval keresheti a kijelölt programtípust (PTY) sugárzó RDS-állomásokat.

A PTY az RDS-program típusát azonosítja.

A programtípusok és kijelzéseik a következők:

HÍREK	Hírek
AFFAIRS	Aktuális ügyek
INFO	Információ
SPORT	Sport Oktatás
EDUCATE	Dráma Kultúra
DRÁMA	Tudomány
KULTÚRA	Változatos
TUDOMÁNYOK	Popzene
VARIED	Rockzene
POP M	Könnyűzene
ROCK M	Könnyűzene
EASY M	Klasszikus
LIGHT M	komolyzene Egyéb
KLASSZIKUSOK	zene
MÁS M	

	Időjárás
IDŐJÁRÁS	Pénzügy
PÉNZÜGYI	ek
GYERMEKEK	Gyermekprogram
SZOCIÁLIS	Szociális ügyek
HIT	Vallás
TELEFON BEJELENTKEZÉS	Telefon
REISZKEDÉS	Utazás
SZABADIDŐ	Szabadidő
JAZZ	Jazz zene
ORSZÁG	Country zene
NEMZET M	Nemzeti zene
OLDIES	Népzene
FOLK M	Oldies zene
DOKUMENTUM M	Dokumentumfilm

- 1 Nyomja meg az OPTION gombot FM-vétel közben.**
Megjelenik az opciós menü képernyője.
- 2 A kurzor fel/le mozgatásával válassza ki a "PTY Search" (PTY keresés) lehetőséget, majd nyomja meg az ENTER billentyűt.**
- 3 A kurzor fel/le mozgatásával hívja ki a kívánt programtípust.**
- 4 Nyomja meg az ENTER billentyűt.**
A PTY keresés automatikusan elindul.



0 Ha a kurzort balra/jobbra használja 5 másodpercen belül, miután a kijelzőn megjelenik a sugárzott állomás neve, másik állomást kereshet.



TP keresés

A TP a forgalmi bejelentéseket közvetítő programokat azonosítja. Ez lehetővé teszi, hogy könnyen tájékozódjon a környék legfrissebb forgalmi viszonyairól, mielőtt elindulna otthonról. Ezzel a funkcióval kereshet RDS-állomásokat, amelyek forgalmi programokat (TP-állomásokat) sugároznak.

- 1 Nyomja meg az OPTION gombot FM-vétel közben.**
Megjelenik az opciós menü képernyője.
- 2 A kurzor fel/le mozgatásával válassza ki a "TP Search" (TP keresés) lehetőséget, majd nyomja meg az ENTER billentyűt.**
- 3 Nyomja meg az ENTER billentyűt.**
A TP keresés automatikusan elindul.



0 Ha a kurzort balra/jobbra használja 5 másodpercen belül, miután a kijelzőn megjelenik a sugárzott állomás neve, másik állomást kereshet.

Rádió szöveg

Az RT lehetővé teszi, hogy az RDS-állomások szöveges üzeneteket küldjenek, amelyek megjelennek a kijelzőn. A rádiószöveges adatok fogadásakor a kijelzőn megjelenik a "Rádiószöveg" felirat.

- 1 Nyomja meg az OPTION gombot FM-vétel közben.**
Megjelenik az opciós menü képernyője.
- 2 A kurzor fel/le mozgatásával válassza ki a "Rádiószöveg" lehetőséget, majd nyomja meg az ENTER billentyűt.**
- 3 A kurzor balra/jobbra mozgatásával válassza ki a "Be" lehetőséget, majd nyomja meg az ENTER billentyűt.**
 - 0 RDS-adóállomás vétele közben az állomás által sugárzott szöveges adatok jelennek meg.
 - 0 Ha nincs szöveges adat, a "NO TEXT DATA" felirat jelenik meg.



A hangolási mód megváltoztatása (Tune Mode)

Megváltoztathatja az FM adásokra való hangolás módját. Ha az "Auto" üzemmóddal nem tud automatikusan ráhangolódni, állítsa át az üzemmódot "Manual"-ra, és hangolja be manuálisan.

- 1 Nyomja meg az OPTION gombot FM-vétel közben.**
Megjelenik az opciós menü képernyője.
- 2 A kurzor fel/le mozdításával válassza ki a "Tune Mode" lehetőséget, majd nyomja meg az ENTER billentyűt.**
- 3 Használja a kurzort balra/jobbra a hangolási mód kiválasztásához, majd nyomja meg az ENTER billentyűt.**

Autom	Automatikusan keres és hangol egy fogható rádióállomást.
Atikus:	A frekvencia manuális módosítása lépésenként egyenként, a gomb megnyomásakor.
Kézi:	

Állomások hangolása és automatikus előbeállítása (Auto Preset Memory)

Legfeljebb 56 rádióállomás automatikusan előre beállítható.

- 1 Nyomja meg az OPTION gombot FM-vétel közben.**
Megjelenik az opciós menü képernyője.
- 2 A kurzor fel/le mozdításával válassza ki az "Auto Preset Memory" lehetőséget, majd nyomja meg az ENTER billentyűt.**
- 3 Nyomja meg az ENTER billentyűt.**
A készülék automatikusan elkezd a rádióállomások beállítását és az előre beállított

öket.

0 Az előbeállítás befejezésekor a "Completed" (Befejezve) felirat jelenik meg kb. 5 másodpercig, és az opciós menü képernyője kikapcsol.



0 Az előre beállított memória felülíródik.



DAB-műsorok hallgatása

- 1 Csatlakoztassa az antennát. ("DAB/FM antenna csatlakoztatása (csak FM/DAB modell esetén)" (v 63. o.))**
- 2 Nyomja meg a TUNER gombot a bemeneti forrás "Tuner"-re történő átállításához.**
- 3 Nyomja meg az OPTION gombot.**
Megjelenik az opciós menü képernyője.
- 4 A kurzor fel/le mozgásával válassza ki az "FM/DAB" lehetőséget, majd nyomja meg az ENTER billentyűt.**
Ekkor jelenik meg a vételi sáv beviteli képernyője.
- 5 Használja a kurzort balra/jobbra a "DAB" kiválasztásához, majd nyomja meg az ENTER billentyűt.**

FM: FM adás hallgatásakor.

DAB: DAB adás hallgatásakor.

o Automatikusan keresi a DAB-állomásokat, ha a DAB van kiválasztva a vásárlás után először.

G TV képernyő H

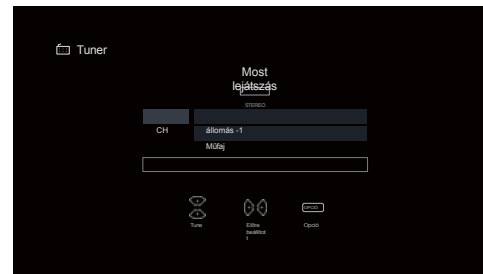

Az egység kijelzőjeH

01 DAB állomás1

- 6 Nyomja meg a TUNE + vagy TUNE - gombot a hallgatni kívánt állomás kiválasztásához.**

Működési gombok

Funkció

TUNE +, -

A rádióállomás kiválasztása (fel/le)

CH/PAGE d f

Előre beállított rádióállomások

kiválasztása **Kurzor fel/le**A rádióállomás **kiválasztása**

(fel/le) **Kurzor balra/jobbra**A

előre beállított rádióállomások



■ Az opciós menüben elérhető műveletek

- o "DAB-adók automatikus keresése (Auto Scan)" (v 101. o.)
- o "Az állomások vételi intenzitásának ellenőrzése (Tuning Aid)" (✓ p. 102)
- o "A műsorszóró állomás sorrendjének beállítása (Station Order)" (✓ 102. o.)
- o "A dinamikartomány elnyomása (DRC)" (v 103. o.)
- o "A DAB-beállítások visszaállítása (DAB Initialize)" (v 103. o.)
- o "Az aktuális FM/DAB-adóállomás előretétele (Preset Memory)" (✓ 104. o.)
- o "Az előre beállított műsorszóró állomás nevének megadása (Preset Name)" (✓ 105. o.)
- o "Előre beállított adók kihagyása (Preset Skip)" (v p. 106)
- o "A hangszín beállítása (Tone)" (v 131. o.)
- o "A kívánt videó megjelenítése hanglejátszás közben (Video Select)" (✓ 133. o.)
- o "Ugyanazon zene lejátszása minden zónában (All Zone Stereo)" (v. 134. o.)

DAB-adók automatikus keresése (Auto Scan)

Ez a funkció automatikusan beolvassa a DAB-állomásokat, és létrehozza a fogható szolgáltatások listáját.

- 1 Nyomja meg az OPTION gombot DAB-vétel közben.**
Megjelenik az opciós menü képernyője.
- 2 A kurzor fel/le mozgásával válassza ki az "Auto Scan" lehetőséget, majd nyomja meg az ENTER billentyűt.**
- 3 Nyomja meg az ENTER billentyűt.**
A készülék megkezdja a DAB-állomások keresését.



Az állomások vételi intenzitásának ellenőrzése (Tuning Aid)

Az aktuálisan beállított frekvencia vételi intenzitása jelenik meg. Ezt akkor használja, ha a kívánt állomás nem fogható.

- 1 Nyomja meg az OPTION gombot DAB-vétel közben.**
Megjelenik az opciós menü képernyője.
- 2 A kurzor fel/le mozgatásával válassza ki a "Tuning Aid" lehetőséget, majd nyomja meg az ENTER billentyűt.**
- 3 A kurzor fel/le mozgatásával válassza ki a hangolandó frekvenciát.**

Körülbelül 4-5 másodpercbe telik, amíg helyesen jelenik meg a vételi jelszint a frekvencia kiválasztása után.

- 4 Ha szükséges, állítsa be az antenna helyzetét úgy, hogy a vételi jelszint meghaladja az "5" értéket.**
Az állomás most már fogható.

- 5 Nyomja meg az ENTER billentyűt.**
Válasszon ki egy állomást.



o A korábban kiválasztott állomások újra kiválaszthatók a TUNE + vagy TUNE - gomb megnyomásával a távirányítón.

A műsorszóró állomás sorrendjének beállítása (Station Order)

Válassza ki az automatikus beolvasás funkció által létrehozott szolgáltatási sorrendlistát.

- 1 Nyomja meg az OPTION gombot DAB-vétel közben.**
Megjelenik az opciós menü képernyője.
- 2 A kurzor fel/le mozgatásával válassza ki az "Állomás sorrend" lehetőséget, majd nyomja meg az ENTER billentyűt.**
- 3 Használja a kurzort balra/jobbra a kívánt sorrend kiválasztásához.**

Alfanumerikus
(Alapértelmezett):

Ábécésorrendben.

Multiplex:

Gyakorisági sorrendben.



A dinamikatartomány elnyomása (DRC)

Dinamikai tartomány tömörítése (különbség a hangos és a halk hangok között).

- 1 Nyomja meg az OPTION gombot DAB-vétel közben.**
Megjelenik az opciós menü képernyője.
- 2 A kurzor fel/le mozgásával válassza ki a "DRC" lehetőséget, majd nyomja meg az ENTER billentyűt.**
- 3 A balra/jobbra kurzorral válassza ki a tömörítési szintet.**
1 / 1/2 / Ki (alapértelmezett: 1)

A DAB-beállítások visszaállítása (DAB Initialize)

A "DAB inicializálás" művelet végrehajtásakor az összes DAB-beállítás visszaállításra kerül.

- 1 Nyomja meg az OPTION gombot DAB-vétel közben.**
Megjelenik az opciós menü képernyője.
- 2 A kurzor fel/le mozgásával válassza ki a "DAB Initialize" (DAB inicializálás) lehetőséget, majd nyomja meg az ENTER billentyűt.**
- 3 A kurzor balra/jobbra mozgásával válassza ki a "Reset" (Visszaállítás) lehetőséget, majd nyomja meg az ENTER billentyűt.**
Minden DAB-beállítás visszaáll a gyári alapértelmezett értékekre.



0 A "DAB Initialize" befejezése után az Auto Scan funkció automatikusan elindul, és létrehozza a szolgáltatások listáját.



Az aktuális FM/DAB-állomás előretöltése (Preset Memory)

Kedvenc műsorszóró állomásait előre beállíthatja, így könnyen ráhangolhatja őket.

Legfeljebb 56 állomás előbeállítása lehetséges.

Az előre beállított funkciót az FM és a DAB osztja meg egymással.

1 Állítsa be az előzetesen beállítani kívánt adót. ("FM adások hallgatása" (v 94. o.), "DAB adások hallgatása" (v 100. o.))

2 Nyomja meg az OPTION gombot.

Megjelenik az opciós menü képernyője.

3 A kurzor fel/le mozgatásával válassza ki az "Előre beállított memória" lehetőséget, majd nyomja meg az ENTER billentyűt.

Megjelenik a már előre beállított csatornák listája.

4 A kurzor fel/le mozgatásával válassza ki az előbeállítani kívánt csatornát, majd nyomja meg az ENTER billentyűt.

Az aktuálisan beállított műsorszóró állomás.

o Más állomások előbeállításához ismételje meg az 1-4. lépést.

Csatorna	Alapértelmezett beállítások
1 - 8	87.50 / 89.10 / 98.10 / 108.00 / 90.10 / 90.10 / 90.10 / 90,10 MHz
9 - 16	90.10 / 90.10 / 90.10 / 90.10 / 90.10 / 90.10 / 90.10 / 90.10 MHz
17 - 24	90.10 / 90.10 / 90.10 / 90.10 / 90.10 / 90.10 / 90.10 / 90.10 MHz
25 - 32	90.10 / 90.10 / 90.10 / 90.10 / 90.10 / 90.10 / 90.10 / 90.10 MHz
33 - 40	90.10 / 90.10 / 90.10 / 90.10 / 90.10 / 90.10 / 90.10 / 90.10 MHz
41 - 48	90.10 / 90.10 / 90.10 / 90.10 / 90.10 / 90.10 / 90.10 / 90.10 MHz
49 - 56	90.10 / 90.10 / 90.10 / 90.10 / 90.10 / 90.10 / 90.10 / 90.10 MHz



Előre beállított állomások hallgatása

1 Használja a CH/PAGE d f gombot a kívánt előre beállított

atorna kiválasztásához.

o A főegységen a TUNER PRESET CH + vagy a TUNER PRESET CH - gomb megnyomásával is kiválaszthatja az előre beállított műsorszóró állomásokat.

Adjon meg egy nevet az előre beállított műsorszóró állomásnak (Preset Name).

Beállíthatja az előre beállított műsorszóró állomás nevét, vagy megváltoztathatja azt. Legfeljebb 8 karaktert lehet beírni.

1 Nyomja meg az OPTION gombot FM-vétel közben.

Megjelenik az opciós menü képernyője.

2 A kurzor fel/le mozgásával válassza ki az "Előbeállítás neve" lehetőséget, majd nyomja meg az ENTER billentyűt.

Megjelenik az "Előbeállítás neve" képernyő.

3 A kurzor balra/jobbra mozgásával válassza ki a megnevezni kívánt műsorszóró állomás csoportját.

4 A kurzor fel/le mozgásával válassza ki a megnevezni kívánt adót, majd nyomja meg az ENTER billentyűt.

5 A kurzor fel/le mozgásával válasszon ki egy névcímkét, majd nyomja meg az ENTER billentyűt.

Megjelenik a képernyő, amely lehetővé teszi az Előbeállítás neve szerkesztését.

o Ha a "Set Defaults" (Alapbeállítások beállítása) lehetőséget választja, akkor a készülék visszatér a frekvencia kijelzéséhez.

6 Írja be a karaktereket, majd nyomja meg az "OK" gombot.

7 Nyomja meg az OPTION gombot az előző képernyőre való visszatéréshez.



Előre beállított adók kihagyása (Preset Skip)

Végezze el az automatikus előbeállítási memóriát az összes fogható műsorszóró állomás elmentéséhez a memóriában. A felesleges memóriák kihagyásával egyszerűbbé válik a műsorszóró állomás kiválasztása.

- 1 Nyomja meg az OPTION gombot FM-vétel közben.**
Megjelenik az opciós menü képernyője.
- 2 A kurzor fel/le mozdításával válassza ki az "Preset Skip" lehetőséget, majd nyomja meg az ENTER billentyűt.**
Megjelenik az "Előbeállítás kihagyása" képernyő.
- 3 n A kihagyni kívánt állomások csoportonkénti beállítása**
 - ① Használja a kurzort balra/jobbra az adók csoportjának kiválasztásához.
amit ki akarsz hagyni.
 - B Nyomja meg a kurzort felfelé a "Set z - z to Skip" (z - z kihagyás beállítása) lehetőség kiválasztásához, majd nyomja meg az ENTER billentyűt.

A "z-z" kiválasztott csoportban szereplő összes adásállomás kihagyása.
(z a kiválasztott csoport száma.)

n A kihagyni kívánt állomások állomások szerinti beállítása

- ① A balra/jobbra kurzorral válassza ki a kihagyni kívánt adáscsoportot.
B A kurzor fel/le mozdításával válassza ki a kihagyni kívánt adásállomást.
C A kurzor balra/jobbra mozdításával válassza ki a "Skip" lehetőséget.
A kiválasztott állomás nem jelenik meg.

4 Nyomja meg az OPTION gombot az előző képernyőre való visszatéréshez.



Előre beállított ugrás törlése

- 1** Miközben az "Preset Skip" képernyő megjelenik, a kurzor balra/jobbra mozgatásával válasszon ki egy olyan csoportot, amely olyan adót tartalmaz, amelynek a kihagyását meg kívánja szüntetni.
- 2** A kurzor fel/le mozgatásával válassza ki azt az adót, amelynek a kihagyását meg kívánja szüntetni.
- 3 A** kurzor balra/jobbra mozgatásával válassza ki a "Be" lehetőséget.
A kihagyás törlésre kerül.

**MEGJ
EGYZÉ
S**

0 Az "Előre beállított kihagyás" nem törölhető csoportok esetében.



Internetes rádióhallgatás

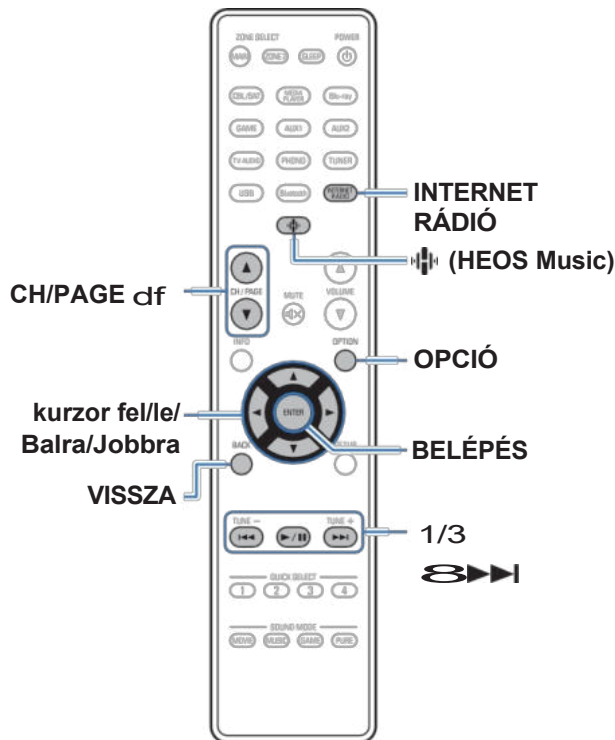

- Az internetes rádiózás az interneten keresztül terjesztett rádióműsorokat jelenti. Az internetes rádióállomások a világ minden tájáról foghatók.
- Az internetes rádióállomások listája ezen a készüléken a Tuneln Radio szolgáltatás által biztosított adatbázis-szolgáltatás.
- A készülék által lejátszáshoz támogatott hangformátumtípusok és specifikációk a következők.

A részletekért lásd "Internetes rádió lejátszása" (v 276. o.).

- **WMA**
- **MP3**
- **MPEG-4 AAC**

Internetes rádióhallgatás

1 Nyomja meg az INTERNET RÁDIÓ gombot.

- o Az R (HEOS Music) gombot is megnyomhatja. A kurzor fel/le mozgásával válassza ki a "TuneIn Internet Radio" lehetőséget, majd nyomja meg az ENTER billentyűt.

2 Válassza ki a lejátszani kívánt állomást.

Működési gombok	Funkció
1/3z	Lejátszás / szünet
8 ►► z	Ugrás az előző zeneszámról / Ugrás a következő zeneszámra
CH/PAGE d f	Az előző oldalra/következő oldalra váltás a lista megjelenítésében

z Bekapcsolva podcastok lejátszásakor.



- o A kijelző a főegység STATUS gombjának megnyomásakor minden alkalommal vált a zeneszám címe és a rádióállomás neve stb. között.

MEGJ EGYZÉ S

- o A rádióállomás-adatbázis szolgáltatása előzetes értesítés nélkül felfüggeszthető vagy más módon nem elérhető.

■ Az opciós menüben elérhető műveletek

- o "Hozzáadás a HEOS kedvencekhez" (v. 129. o.)
- o "A párbeszéd és az énekhangok hallhatóságának beállítása (Dialog Enhancer)" (✓ 129. o.)
- o "Az egyes csatornák hangerejének beállítása a bemeneti forráshoz (Channel Level Adjust)" (✓ 130. o.)
- o "A hangszín beállítása (Tone)" (v. 131. o.)
- o "A hangkésleltetés beállítása (Audio Delay)" (v. 132. o.)
- o "A kívánt videó megjelenítése hanglejátszás közben (Video Select)" (✓ 133. o.)
- o "Ugyanazon zene lejátszása minden zónában (All Zone Stereo)" (v. 134. o.)
- o "A hangszóró beállításainak módosítása a hallgatási környezetnek megfelelően (Speaker Preset)" (✓ 135. o.)



PC-n vagy NAS-on tárolt fájlok lejátszása

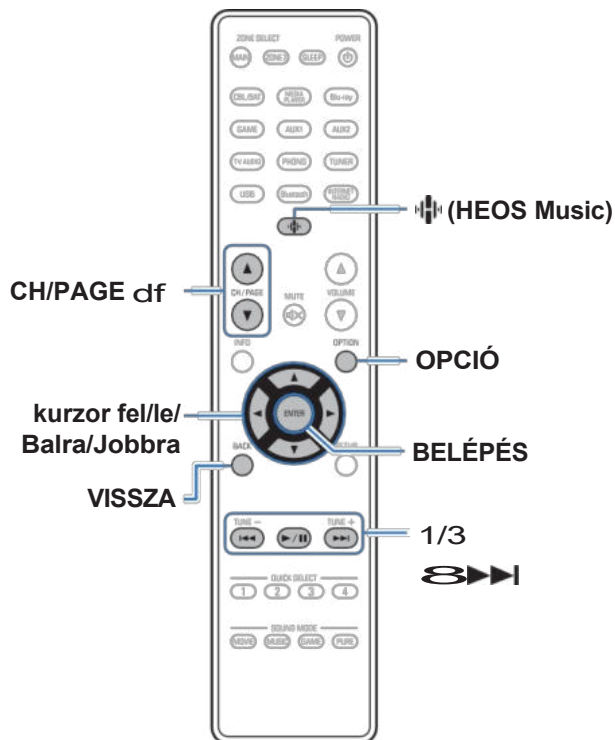

- Ez a készülék képes lejátszani zenefájlokat és lejátszási listákat (m3u, wpl) DLNA-kompatibilis szerverekről, beleértve a hálózaton lévő PC-ket és NAS-eszközöket is.
- Támogatott fájlformátumok:
A részletekért lásd a "PC-n vagy NAS-on mentett fájl lejátszása" című részt (v. 275. o.).

- **WMA**
- **MP3**
- **WAV**
- **MPEG-4 AAC**
- **FLAC**
- **Apple Lossless**
- **DSD**

PC-n vagy NAS-on tárolt fájlok lejátszása

Ezzel az eljárással a helyi hálózaton lévő DLNA fájlkiszolgálókon tárolt zenefájlokat vagy lejátszási listákat játszhatja le.

1 Nyomja meg az R (HEOS Music) gombot.

Ha van lejátszási előzmény, akkor az utoljára lejátszott internetes rádióállomás vagy dal kerül lejátszásra. Az R (HEOS Music) ismételt megnyomásával megjelenik a HEOS Music felső menü.

2 A kurzor fel/le mozgatásával válassza ki a "Music Servers" lehetőséget, majd nyomja meg az ENTER billentyűt.

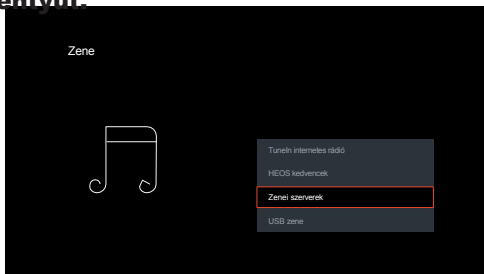

3 Válassza ki a hálózatba kapcsolt számítógép vagy NAS (Network Attached Storage) kiszolgáló nevét.

4 Böngésszen a PC-n/NAS-on lévő zenék között, és válasszon ki valamit a lejátszáshoz.



Amikor kiválaszt valamit a lejátszáshoz, megkérdezzük, hogyan szeretné a zenét sorba állítani.

	Az elemet a várólistába illeszti, miután a
Játszson most:	az aktuálisan lejátszott zeneszámot, és azonnal lejátszza a kiválasztott elemet.
Játszson most és cserélje ki a várólistát:	Törli a várólistát, és azonnal lejátszza a kiválasztott elemet.
Játszson tovább:	Az elemet az aktuális dal után illeszti be a sorba, és lejátszza, amikor az aktuális dal véget ér.
Hozzáadás a várólista végéhez:	Hozzáadja az elemet a várólista végéhez.

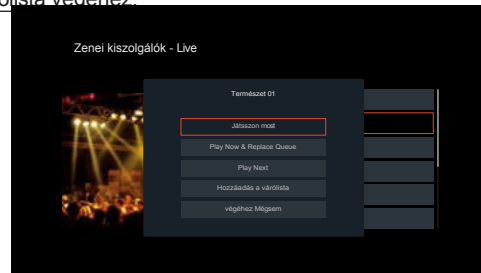

5 A kurzor fel/le mozgatásával válassza ki a "Play Now" vagy a "Play Now & Replace Queue" lehetőséget, majd nyomja meg az ENTER billentyűt.

A lejátszás elindul.

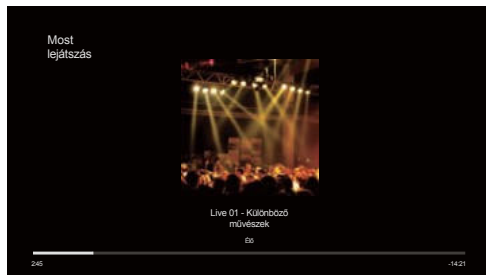

Működési gombok	Funkció
1/3	Lejátszás / szünet
⏮ ⏭	Ugrás az előző zeneszámbra / Ugrás a következő zeneszámbra
CH/PAGE d f	Az előző oldalra/következő oldalra váltás a lista megjelenítésében



- 0 A kijelző a főegység STATUS gombjának megnyomásakor minden alkalommal vált a zeneszám címe, az előadó neve és az album címe között.
- 0 Ha egy WMA (Windows Media Audio), MP3 vagy MPEG-4 AAC fájl albumkép adatokat tartalmaz, az albumkép megjeleníthető a zenefájlok lejátszása közben.
- 0 Ha a Windows Media Player Ver.11 vagy újabb verzióját használja, a WMA-fájlok albumképe megjeleníthető.

MEGJ EGYZÉ S

- 0 Ha a zenefájlokat vezeték nélküli kapcsolaton keresztül csatlakoztatott PC-vel vagy NAS-szal játssza le.
LAN, a hang a vezeték nélküli LAN-környezettől függően megszakadhat.
E b e n a z esetben csatlakozzon vezetékes LAN segítségével.
- 0 A zeneszámok/fájlok megjelenítési sorrendje a kiszolgáló specifikációjától függ. Ha a zeneszámok/fájlok a kiszolgáló specifikációi miatt nem ábécérendben jelennek meg, előfordulhat, hogy az első betű szerinti keresés nem működik megfelelően.



■ Az opciós menüben elérhető műveletek

- o "A párbeszéd és az énekhangok hallhatóságának beállítása (Dialog Enhancer)" (✓ 129. o.)
- o "Az egyes csatornák hangerejének beállítása a bemeneti forráshoz (Channel Level Adjust)" (✓ 130. o.)
- o "A hangszín beállítása (Tone)" (v 131. o.)
- o "A hangkésleltetés beállítása (Audio Delay)" (v. 132. o.)
- o "A kívánt videó megjelenítése hanglejátszás közben (Video Select)" (✓ 133. o.)
- o "Ugyanazon zene lejátszása minden zónában (All Zone Stereo)" (v. 134. o.)
- o "A hangszóró beállításainak módosítása a hallgatási környezetnek megfelelően (Speaker Preset)" (✓ 135. o.)



A HEOS alkalmazás beszerzése

A HEOS alkalmazásból számos online zenei streaming szolgáltatást használhat. Az Ön földrajzi elhelyezkedésétől függően számos lehetőség közül választhat.

Töltse le a HEOS alkalmazást iOS vagy Android rendszerre az App Store, a Google Play áruház vagy az Amazon Appstore "HEOS" keresésével.



HEOS számla

A HEOS-fiókokat a HEOS App "Zene" fül - "Beállítások" ikonjának  megérintésével lehet regisztrálni.

Miután létrehozta vagy bejelentkezett a HEOS-fiókjába, a HEOS Kedvencek funkcióval elmentheti és felidézheti kedvenc streaming rádióállomásait az AVR képernyőjén megjelenő felhasználói felület segítségével.

■ Mi az a HEOS számla?

A HEOS-fiók egy főfiók vagy "kulcstartó", amellyel egyetlen felhasználónévvel és jelszóval kezelheti az összes HEOS zenei szolgáltatását.

■ Miért van szükségem HEOS-fiókra?

A HEOS-fiókkal csak egyszer kell megadnia a zenei szolgáltatások bejelentkezési nevét és jelszavát. Ez lehetővé teszi, hogy egyszerűen és gyorsan használhasson több vezérlőalkalmazást különböző eszközökön.

Csak bejelentkezik a HEOS-fiókjába bármely eszközön, és hozzáférhet az összes kapcsolódó zenei szolgáltatásához, lejátszási előzményeihez és egyéni lejátszási listáihoz, még akkor is, ha egy barátja házában van, és az ő HEOS-rendszerükön hallgat zenét.

■ Regisztráció egy HEOS-fiókra

A HEOS App "Zene" főmenüjében a HEOS App "Zene" menüjéből történő első próbálkozáskor a rendszer arra fogja utasítani, hogy regisztráljon egy HEOS-fiókra, amikor először próbál hozzáférni bármelyik zenei szolgáltatáshoz.

■ HEOS-fiókjának módosítása

- 1 Koppintson a "Zene" föltre.**
- 2 Válassza a képernyő bal felső sarkában a Beállítások ikon .**
- 3 Válassza ki a "HEOS-fiók" lehetőséget.**
- 4 Váltottassa meg a helyét, módosítsa jelszavát, törölje fiókját vagy jelentkezzen ki fiókjából.**



0 Ez a készülék automatikusan szinkronizálódik, amikor megváltoztatja a beállításait, vagy kijelentkezik a fiókjából a HEOS App-ban.



Lejátszás streaming zenei szolgáltatásokból

A zeneszolgáltatás olyan online zenei cég, amely ingyenes és/vagy fizetős előfizetés útján hozzáférést biztosít hatalmas zenei gyűjteményekhez. Az Ön földrajzi elhelyezkedésétől függően számos lehetőség közül választhat.

MEGJEGYZÉS

S

- 0 A HEOS alkalmazás és a márka nem áll kapcsolatban semmilyen mobilleszköz gyártójával. A zenei szolgáltatások elérhetősége régióként változhat. Előfordulhat, hogy a vásárlás időpontjában nem minden szolgáltatás áll rendelkezésre. Egyes szolgáltatások a zenei szolgáltatók vagy mások döntései alapján időre kiegészülhetnek vagy megszűnhetnek.

■ Szoba/készülék kiválasztása

- 1** Koppintson a "Szobák" fülre, és válassza ki a "Denon AVR-X1800H" opciót, ha több termék is rendelkezik beépített HEOS-szal.



- 0 Érintse meg a jobb felső sarokban lévő ceruza ikont a szerkesztési mód váltásához. Megváltoztathatja a megjelenített nevet.

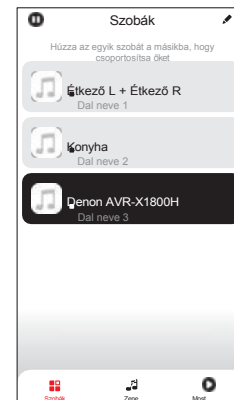

■ Zeneszám vagy állomás kiválasztása a zenei forrásokból

1 Koppintson a "Zene" fülre, és válasszon ki egy zeneforrást.



0 Előfordulhat, hogy az Ön tartózkodási helyén nem minden megjelenített zenei szolgáltatás elérhető.

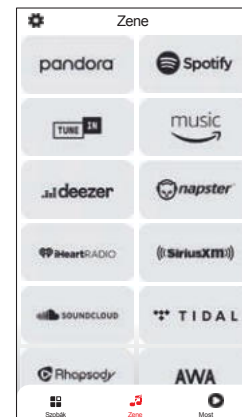

2 Böngésszen a lejátszandó zenék között.

Egy zeneszám vagy rádióállomás kiválasztása után az alkalmazás automatikusan átvált a "Most lejátszás" képernyőre.



0 Amikor kiválaszt egy zeneszámot a lejátszáshoz, megkérdezzük, hogyan szeretné a zenét sorba állítani.

Játsszon most:

Az elemet az aktuálisan lejátszott zeneszám után illeszti be a sorba, és azonnal lejátszsa a kiválasztott elemet.

Játsszon most és cserélje ki a várólistát:

Törli a várólistát, és azonnal lejátszsa a kiválasztott elemet.

várólistát:

Az elemet az aktuális dal után illeszti be a sorba, és lejátszsa, amikor az aktuális dal véget ér.

Játsszon tovább:

Hozzáadás a várólista végéhez:

Hozzáadja az elemet a várólista végéhez.



0 Rádióállomás kiválasztásakor a következő elemek jelennek meg.

Játsszon most:

Azonnal lejátszsa a kiválasztott elemet.

Hozzáadás a HEOS Kedvencekhez:

Hozzáadás a HEOS Kedvencekhez.

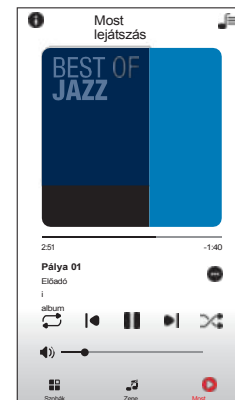
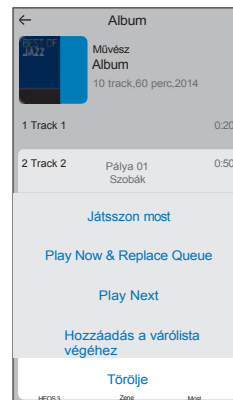

Ugyanazt a zenét hallgatni több szobában

Ez a rendszer egy igazi többszobás audiorendszer. Egy vagy több HEOS-csoportot hozhat létre, hogy automatikusan szinkronizálja a hanglejátszást több, beépített HEOS-szal rendelkező termék között, így a különböző szobákban lejátszott zene tökéletesen szinkronban van, és mindig lenyűgözően szól! Összesen akár 32 terméket is könnyedén hozzáadhat a rendszeréhez. Akár 16 egyedi terméket is csoportosíthat, hogy ugyanazt a zeneszámot teljesen szinkronizáltan játsszák le.

■ Szobák csoportosítása

- 1** Nyomja meg és tartsa lenyomva az ujját a szobában, ahol nem szól a zene.
- 2** Húzza be a zenét játszó szobába, és emelje fel az ujját.
- 3** A két szoba egyetlen eszközcsoportba kerül, és mindkét szobában ugyanaz a zene fog szólni, tökéletes szinkronban.

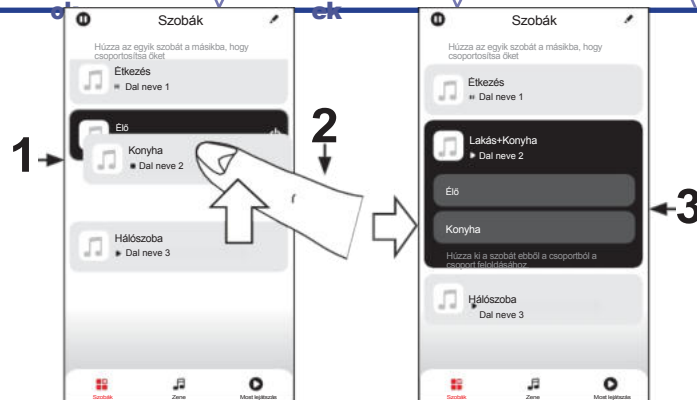

■ Szobák csoportosítása

1 Nyomja meg és tartsa lenyomva az ujját azon a szobán, amelyet el szeretne távolítani a csoportból.

2 Húzza ki a csoportból, és emelje fel az ujját.

MEGJ

0 Nem lehet eltávolítani az első szobát, amely a csoportosítás előtt kezdte el a zenelejátszást.

S



■ Az összes szoba csoportosítása (party mód)

Egyszerűen csoportosíthat 16 szobát Party módban egy "csippentés" gesztussal.

- 1** Helyezze két ujját a képernyőre a szobák listája fölé.
- 2** Gyorsan csípje össze a két ujját, és engedje el.
- 3** Az összes szobája összekapcsolódik, és ugyanazt a zenét kezdi el játszani, tökéletes szinkronban.



■ Az összes szoba csoportosításának feloldása

Egyszerűen feloldhatja az összes szoba csoportosítását, és a "széttérítés" gesztussal kiléphet a Party módból.

- 1** Helyezze két ujját egymáshoz közel a képernyőre a szobák listája fölé.
- 2** Gyorsan széttárja a két ujját egymástól és engedje el.
- 3** Az összes szobája nem lesz csoportosítva.

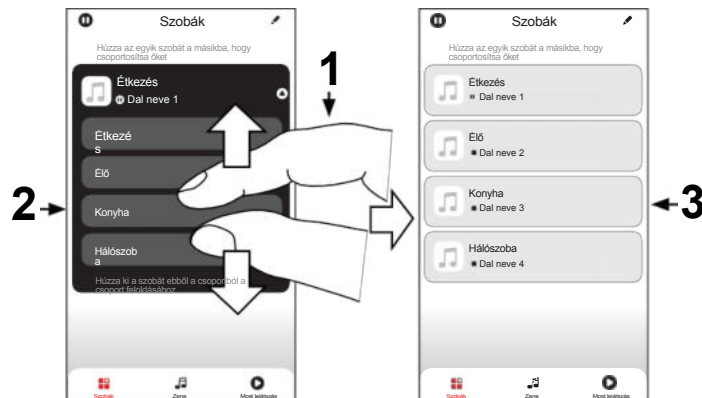

AirPlay funkció

Az iPhone-on, iPod touch-on, iPad-en vagy iTunes-on tárolt zenei fájlok a hálózaton keresztül lejátszhatók ezen a készüléken.



- A forrásbemenet az AirPlay lejátszás indításakor a "HEOS Music"-ra vált.
- Az AirPlay lejátszás leállítható más bemeneti forrás kiválasztásával.
- A dal és az előadó nevének együttes megjelenítéséhez nyomja meg a STATUS gombot a főképernyőn.
- Az iTunes használatával kapcsolatos információkért lásd az iTunes súgóját is.
- A képernyő az operációs rendszertől és a szoftver verziójától függően eltérő lehet.

Ez a készülék támogatja az AirPlay 2-t.

Több AirPlay 2 kompatibilis eszköz/hangszóró szinkronizálása egyidejű lejátszáshoz.



- Ez a készülék támogatja az AirPlay 2-t, és iOS 11.4 vagy újabb verziószámot igényel.

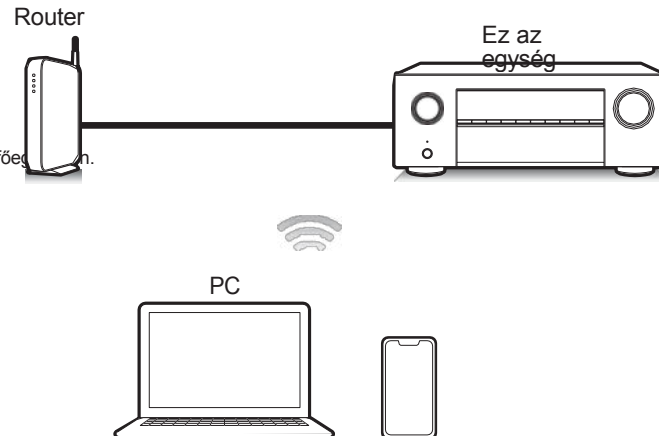

Dalok lejátszása iPhone, iPod touch vagy iPad készülékről

Ha frissíti az "iPhone/iPod touch/iPad" készülékét iOS 10.0.2 vagy újabb verzióra, akkor az "iPhone/iPod touch/iPad" készülékén tárolt zenét közvetlenül erre a készülékre streamelheti.

1 Csatlakoztassa az iPhone, iPod touch vagy iPad Wi-Fi-t ugyanahhoz a hálózathoz, mint ezt a készüléket.

o A részleteket lásd a készülék kézikönyvében.

2 Játssza le a dalt iPhone, iPod touch vagy iPad

készülékén.

Az AirPlay ikon megjelenik az iPhone, iPod touch vagy iPad képernyőjén.

3 Koppintson az AirPlay ikonra, és válassza ki ezt a készüléket.

[Példa] iOS 15

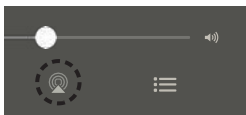

[Példa] iOS 10



iTunes zenék lejátszása ezzel a készülékkel

1 Telepítse az iTunes 10 vagy újabb verziót egy Mac vagy Windows PC számítógépre, amely ugyanarra a hálózatra van csatlakoztatva, mint ez a készülék.

2 Kapcsolja be a készüléket.

Állítsa a "Hálózati vezérlés" értékét "Mindig be" értékre ennél a készüléknél. (v 221. o.)

MEGJ

EGYZÉ
S

o Ha a "Hálózati vezérlés" beállítása "Mindig be", a készülék több kisenléti energiát fogyaszt.

3 Indítsa el az iTunes-t, és kattintson az AirPlay ikonra a készülék kiválasztásához.

[Példa] iTunes



4 Válasszon ki egy dalt, és kattintson a lejátszásra az

iTunesban.

A zene erre a készülékre fog áramolni.

**MEGJ
EGYZÉ
S**

0 Az AirPlay funkcióval történő lejátszás során a hang az iPhone, iPod touch, iPad vagy iTunes hangerő-beállítási szintjén kerül kimenetre. A lejátszás előtt érdemes lehalkítani az iPhone, iPod touch, iPad vagy iTunes hangerejét, majd megfelelő szintre állítani.

Egy dal lejátszása iPhone, iPod touch vagy iPad készülékről több szinkronizált eszközön (AirPlay 2)

Az iOS 11.4 vagy újabb iOS operációs rendszerrel működő iPhone, iPod touch vagy iPad dalai egyidejű lejátszás céljából több AirPlay 2 támogatott eszközzel is szinkronizálhatók.

1 Játssza le a dalt iPhone, iPod touch vagy iPad

készülékén.

Az AirPlay ikon megjelenik az iPhone, iPod touch vagy iPad képernyőjén.

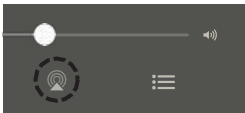

2 Koppintson az AirPlay ikonra, és válassza ki ezt a készüléket.

Megjeleníti a lejátszható eszközök/hangszórók listáját a ugyanaz a hálózat.

0 Az AirPlay 2 kompatibilis eszközök jobb oldalán egy kör jelenik meg.

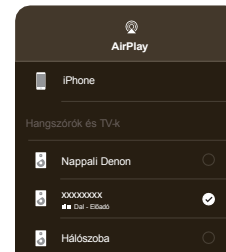

3 Koppintson a használni kívánt eszközökre/hangszórókra.

0 Több AirPlay 2 kompatibilis eszköz is kiválasztható.

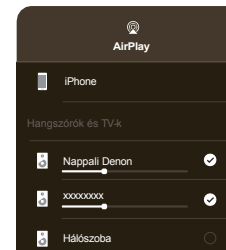

Spotify Connect funkció

A Spotify az összes zene, amire valaha is szüksége lesz. Több millió dal azonnal elérhető. Csak keress rá a kedvenc zenéidre, vagy hagyd, hogy a Spotify lejátssson neked valami nagyszerűt. A Spotify működik telefonon, táblagépen, számítógépen és otthoni hangszórókon. Így mindig lesz tökéletes hangsávod, bármit is csinálsz. Most már élvezheted a Spotify-t ingyenes és prémium fiókkal is.

Használja telefonját, táblagépét vagy számítógépét a Spotify távirányítójaként. **A www.spotify.com/connect oldalon** megtudhatja, hogyan.

A Spotify szoftverre az itt található harmadik féltől származó licencek vonatkoznak:

www.spotify.com/connect/third-party-licenses

Spotify szerver



Spotify zenék lejátszása ezzel a készülékkal

Előzetesen töltsd le a "Spotify App" alkalmazást Android vagy iOS készülékére.

- 1 Csatlakoztassa az iOS vagy Android készülék Wi-Fi beállításait a készülékkal azonos hálózathoz.**
- 2 Indítsa el a Spotify alkalmazást.**
- 3 Játssza le a Spotify zenezámot.**
- 4 A készülék kiválasztásához koppintson a Spotify F ikonjára.**

A zene erre a készülékre fog áramolni.

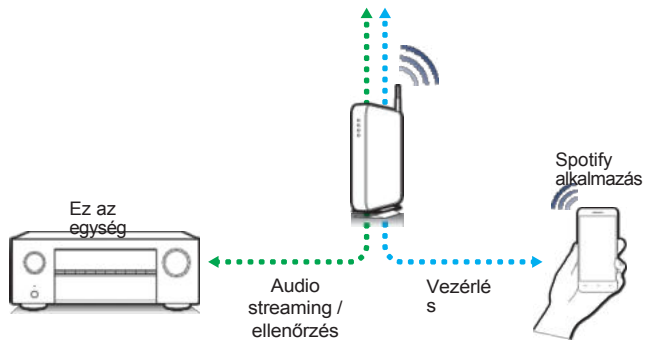

Kényelmi funkciók

Ez a szakasz az egyes bemeneti forrásokhoz használható kényelmes funkciók használatát ismerteti.

Ezek a funkciók csak a FŐZÓNÁBAN állíthatók be.

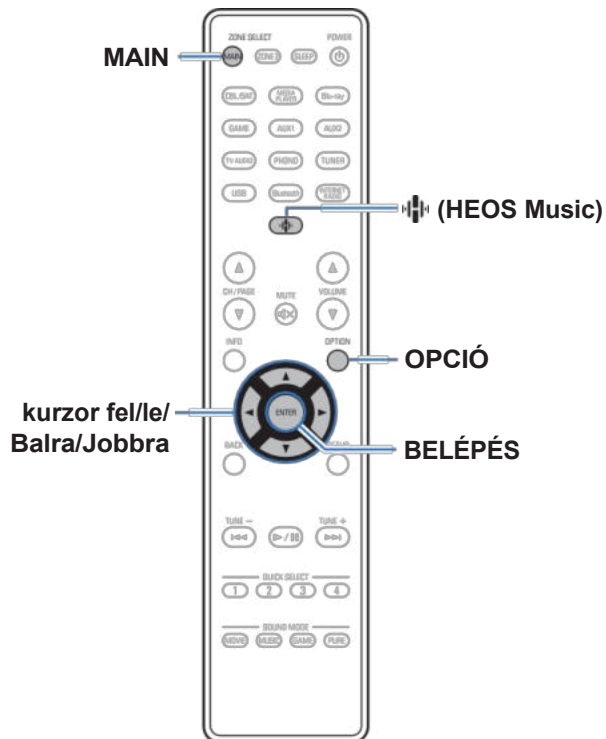

HEOS Kedvencek lejátszása

Ha először használja a HEOS Kedvencek funkciót ezen a készüléken, hozzon létre egy HEOS-fiókot a HEOS App-on, vagy jelentkezzen be fiókjába.

Miután létrehozta vagy bejelentkezett a HEOS-fiókjába, a HEOS Kedvencek funkcióval elmentheti és felidézheti kedvenc streaming rádióállomásait az AVR képernyőjén megjelenő felhasználói felület segítségével.

1 Nyomja meg az R (HEOS Music) gombot.

Ha van lejátszási előzmény, akkor az utolsó internetes rádióállomás vagy dal a lejátszott hangot lejátszák. Az R (HEOS Music) ismételt megnyomásával megjelenik a HEOS Music felső menüje.

2 A kurzor fel/le mozgatásával válassza ki a "HEOS Kedvencek" lehetőséget, majd nyomja meg az ENTER billentyűt.

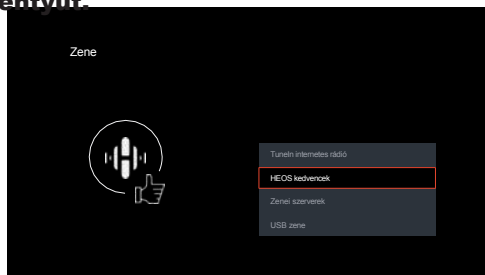

3 Böngésszen a tartalomban, és válasszon ki valamit a

lejátszáshoz.



0 A "HEOS Kedvencek - HEOS alkalmazás használata" akkor jelenik meg, ha ez a készülék nincs szinkronizálva a HEOS App HEOS fiókkal.



Hozzáadás a HEOS kedvencekhez

1 A tartalom lejátszása közben nyomja meg az **OPTION** gombot.

Megjelenik az opciós menü képernyője.

2 A kurzor fel/le mozgatásával válassza ki a "Hozzáadás a HEOS Kedvencekhez" lehetőséget, majd nyomja meg az **ENTER** billentyűt.

HEOS kedvencek törlése

1 Miközben a HEOS Kedvencek tartalomjegyzék megjelenik, a kurzor fel/le mozgatásával válassza ki a HEOS Kedvencekből eltávolítani kívánt elemet, majd nyomja meg az **OPTION** gombot.

2 A kurzor fel/le mozgatásával válassza ki az "Eltávolítás a HEOS Kedvencekből" lehetőséget, majd nyomja meg az **ENTER** billentyűt.

A párbeszéd és az énekhangok hallhatóságának beállítása (Dialog Enhancer)

Ez a funkció a középső csatorna frekvenciasávját állítja be, hogy a filmekben a párbeszédet és a zenében az énekhangot a könnyebb hallgatás érdekében kiemelje.

1 Nyomja meg az **OPTION** gombot.

Egy opciós menü képernyő jelenik meg.

o Ha a bemeneti forrás a "HEOS Music", megjelenik az online zenék választási menüje. Válassza ki az "AVR Options..." lehetőséget, majd nyomja meg az **ENTER** billentyűt.

2 A kurzor fel/le mozgatásával válassza ki a "Dialog Enhancer" lehetőséget, majd nyomja meg az **ENTER** billentyűt.

Megjelenik a "Dialog Enhancer" képernyő.

3 A kurzor balra/jobbra mozgatásával válassza ki a kedvenc javítóhatását.

Alacsony / Közepes / Magas: Felerősíti a párbeszédet és az énekhangot.

Off

(Alapértelmezett
):

Nem javítja a párbeszédet vagy az énekhangot.

4 Nyomja meg az **ENTER** billentyűt.



Az egyes csatornák hangerejének beállítása a bemeneti forráshoz (Channel Level Adjust)

Az egyes csatornák hangereje zenehallgatás közben is változtatható. Ezt minden egyes bemeneti forráshoz beállíthatja.

1 Nyomja meg az **OPTION** gombot.

Egy opciós menü képernyő jelenik meg.

- Ha a bemeneti forrás a "HEOS Music", megjelenik az online zenék választási menüje. Válassza ki az "AVR Options..." lehetőséget, majd nyomja meg az ENTER billentyűt.

2 A kurzor fel/le mozgatásával válassza ki a "Channel Level Adjust" (Csatorna szintbeállítás) lehetőséget, majd nyomja meg az ENTER billentyűt.

Megjelenik a "Channel Level Adjust" képernyő.

3 A kurzor fel/le mozgatásával válassza ki a beállítani kívánt csatornát.

4 A hangerő beállításához használja a kurzort balra/jobbra.

-12,0 dB - +12,0 dB (alapértelmezett: 0,0 dB)

5 A kurzor fel/le/balra/jobbra kurzorral válassza ki a "Kilépés" lehetőséget, majd nyomja meg az ENTER billentyűt.



- Válassza a "Reset" (Visszaállítás) lehetőséget, és nyomja meg az ENTER billentyűt, ha a különböző csatornák beállítási értékeit "0,0 dB"-re (alapértelmezett) szeretné visszaállítani.
- A fejhallgató hangereje fejhallgató csatlakoztatása esetén állítható be.
- A "Channel Level Adjust" beállítások minden egyes bemeneti forráshoz tárolódnak.
- Ezt csak olyan hangszórók esetében állíthatja be, amelyek hangot adnak ki. Ezenkívül nem állíthatja be ezt a beállítást, ha a menüben a "HDMI Audio Out" menü "TV" értékre van állítva. (✓ 185. o.)



A hangszín beállítása (Tone)

A hangzás tónusminőségének beállítása.

1 Nyomja meg az **OPTION** gombot.

Egy opciós menü képernyő jelenik meg.

- Ha a bemeneti forrás a "HEOS Music", megjelenik az online zenék választási menüje. Válassza ki az "AVR Options..." lehetőséget, majd nyomja meg az ENTER billentyűt.

2 A kurzor fel/le mozgatásával válassza ki a "Tone" lehetőséget, majd nyomja meg az **ENTER** billentyűt.

Megjelenik a "Tone" képernyő.

3 A kurzor balra/jobbra kurzorral állítsa be/ki a hangszínszabályzó funkciót.

On: Hangszínbeállítás (basszus, magas hangok).

Off
(Alapértelmezett): Lejátszás hangszínbeállítás nélkül.

4 Válassza ki a 3. lépésben az "On" lehetőséget, és nyomja meg a kurzort lefelé a beállítandó hangtartomány kiválasztásához.

Basszusgítár: Basszus beállítása.

Hármashangzat: Magasságok beállítása.

5 A kurzorral balra/jobbra állítsa be a hangszínt, majd nyomja meg az **ENTER** gombot.

-6 dB - +6 dB (alapértelmezett : 0 dB)



- A "Tone" beállítások minden egyes bemeneti forráshoz tárolódnak.
- Ez nem állítható be, ha a hangmód "Direct" vagy "Pure Direct" értékre van állítva.
- Ez az elem nem állítható be, ha a "Dynamic EQ" beállítása "On". (v 182. oldal)
- Nem állítható be, ha nincs bemeneti hangjel, vagy a "HDMI Audio Out" menüben. "TV" értékre van állítva. (v 185. o.)



A hangkésleltetés beállítása (Audio Delay)

Kompenzálja a videó és a hang közötti helytelen időzítést.

1 Nyomja meg az **OPTION** gombot.

Egy opciós menü képernyő jelenik meg.

- o Ha a bemeneti forrás a "HEOS Music", megjelenik az online zenék választási menüje. Válassza ki az "AVR Options..." lehetőséget, majd nyomja meg az ENTER billentyűt.

2 A kurzor fel/le mozgatásával válassza ki a "Audio Delay" (Hangkésleltetés) lehetőséget, majd nyomja meg az ENTER billentyűt.

Megjelenik a "Hangkésleltetés" képernyő.

3 A kurzor balra/jobbra mozgatásával állítsa be/ki az automatikus ajakszinkronizálás funkciót.

**A
oldal.**
(Alapértel
mezett):

Automatikusan beállítja a hangfeldolgozási időt, hogy kompenzálja az automatikus ajakszinkronizálással kompatibilis tévékészülékből származó audio/video időzítés késleltetését.

Kikapcsolva:

Nem állítja be automatikusan.

4 Ha a kép és a hang időzítési eltérését manuálisan kell korrigálni, nyomja meg a kurzort lefelé a "Beállítás" lehetőség kiválasztásához, majd a kurzort balra/jobbra az időzítés beállításához használja.

0 ms - 500 ms (alapértelmezett : 0 ms)



- o Az "Audio Delay" beállítások minden egyes bemeneti forráshoz tárolódnak.
- o Az automatikus korrekció a televízió specifikációitól függően még akkor sem végezhető el, ha az "Auto Lip Sync" (Automatikus ajakszinkronizálás) beállítása "On" (Be).
- o Az "Auto Lip Sync" által beállított késleltetési korrekciós értéket is finoman beállíthatja.



A kívánt videó megjelenítése hanglejátszás közben (Video Select)

Ez a készülék a hanglejátszás közben a TV-n más forrásból származó videóit is megjeleníthet. Ezt minden egyes bemeneti forráshoz beállíthatja.

n Támogatott bemeneti források: Hangszóró / HEOS Music / Fonó

1 Nyomja meg az **OPTION**

gombot.

Egy opciós menü képernyő jelenik meg.

- o Ha a bemeneti forrás a "HEOS Music", megjelenik az online zenék választási menüje. Válassza ki az "AVR Options..." lehetőséget, majd nyomja meg az ENTER billentyűt.

2 A kurzor fel/le mozgatásával válassza ki a "Video Select" lehetőséget, majd nyomja meg az **ENTER** billentyűt.

Megjelenik a "Video Select" képernyő.

3 A kurzor balra/jobbra mozgatásával válassza ki a Videó kiválasztása módot.

Off (Alapértelmezett):



137



4

Ha a 3. lépésben a "Be" lehetőséget választotta, nyomja meg a kurzort lefelé, és válassza ki a "Forrás" lehetőséget.

5

A kurzor balra/jobbra mozgatásával válassza ki a lejátszani kívánt videó bemeneti forrását, majd nyomja meg az **ENTER** billentyűt.

Last (Alapértelmezett): A legutóbb lejátszott bemeneti forrás videójának lejátszása.

**CBL/SAT /
Médialejátszó
/ Blu-ray / Játék
/ AUX1 /
AUX2:** A kiválasztott bemeneti forrásból származó videó lejátszása. ^z

^z Kiválaszthatja azt a bemeneti forrást, amelyhez a HDMI-csatlakozót hozzárendelte.



o A "Video Select" beállítások minden egyes bemeneti forráshoz tárolódnak.

Ugyanaz a zene lejátszása minden zónában (All Zone Stereo)

A MAIN ZONE-ban lejátszott zenét egyidejűleg a ZONE2-ben (egy másik szobában) is lejátszhatja.

Hasznos, ha ugyanazt a zenét szeretné egyszerre több szobában is élvezni az otthoni partik során, vagy ha ugyanazt a háttérzenét szeretné lejátszani az egész házban.

1 Nyomja meg az **OPTION** gombot.

Egy opciós menü képernyő jelenik meg.

- Ha a bemeneti forrás a "HEOS Music", megjelenik az online zenék választási menüje. Válassza ki az "AVR Options..." lehetőséget, majd nyomja meg az ENTER billentyűt.

2 A kurzor fel/le mozgatásával válassza ki az "All Zone Stereo" lehetőséget, majd nyomja meg az **ENTER** billentyűt.

Megjelenik az "All Zone Stereo" képernyő.

3 Válassza ki a "Start" lehetőséget, majd nyomja meg az **ENTER** billentyűt.

A ZONE2 bemeneti forrása ugyanarra a bemeneti forrásra vált, mint a ZONE2 bemeneti forrása.
a MAIN ZONE gombot, és a lejátszás az All Zone Stereo módban indul.

■ Az All Zone Stereo üzemmód leállítása

1 Az All Zone Stereo módban történő lejátszás közben nyomja meg az **OPTION** gombot.

Egy opciós menü képernyő jelenik meg.

- Ha a bemeneti forrás a "HEOS Music", megjelenik az online zenék választási menüje. Válassza ki az "AVR Options..." lehetőséget, majd nyomja meg az ENTER billentyűt.

2 A kurzor fel/le mozgatásával válassza ki az "All Zone Stereo" lehetőséget, majd nyomja meg az **ENTER** billentyűt.

3 Válassza ki a "Stop" lehetőséget, majd nyomja meg az **ENTER** billentyűt.



- Az All Zone Stereo üzemmód akkor is megszűnik, ha a MAIN ZONE tápellátása ki van kapcsolva.
- Az All Zone Stereo módban csak a "Multi Ch Stereo" és a "Stereo" hangmódok választhatók.
- Ha a "HDMI Audio Out" beállítása "TV", az All Zone Stereo mód nem érhető el. (✓ 185. o.)
- Az All Zone Stereo mód lejátszási állapotának mentése a Quick Select Plus funkcióba, hogy az All Zone Stereo módban egyszerű lejátszást tegyen lehetővé egyetlen érintéssel.



A hangszóró beállításainak módosítása a hallgatási környezetnek megfelelően (Speaker Preset)

környezetnek, ahol a hangszórókat használja.

1 Nyomja meg az **OPTION** gombot.

Egy opciós menü képernyő jelenik meg.

- Ha a bemeneti forrás a "HEOS Music", megjelenik az online zenék választási menüje. Válassza ki az "AVR Options..." lehetőséget, majd nyomja meg az ENTER billentyűt.

2 A kurzor fel/le mozgatásával válassza ki a "**Speaker Preset**" (Hangszóró előbeállítás) lehetőséget, majd nyomja meg az **ENTER** billentyűt.

Megjelenik a "Speaker Preset" képernyő.

3 **Az** előbeállítás beállításához használja a kurzort balra/jobbra.

Előbeállítás 1 Használja az 1. előbeállítást.

(Alapértelmezett):

Előbeállítás 2: Használja a 2. előbeállítást.



◦ Ez a funkció a következő esetekben használható.

- Állítsa be manuálisan a hangszóróbeállításokat, miután a "Speaker Preset" (Hangszóró-előbeállítás) értéket "Speaker Preset 2" (Hangszóró-előbeállítás 2) értékre állította.
- Az eredmény mentése a "Speaker Preset 2" (Hangszóró-előbeállítás 2) értékre az Audyssey® Setup második alkalommal történő végrehajtása után.



Hangmód kiválasztása

Ez a készülék lehetővé teszi, hogy különböző surround és sztereó lejátszási módokat élvezhessen.

Lemezformátumok, mint például a Blu-ray Disc és a DVD, valamint a digitális műsorszórás, sőt, az internetalapú előfizetési szolgáltatásokból származó filmek és zenék streamelése is támogatja.

Ez a készülék támogatja szinte az összes ilyen többcsatornás hangformátum lejátszását. Támogatja a többcsatornás hangtól eltérő hangformátumok, például a 2 csatornás sztereó hangok surround lejátszását is.



0 A lemezen rögzített hangformátumokat lásd a lemez borítóján vagy címkéjén.

kurzor fel/le

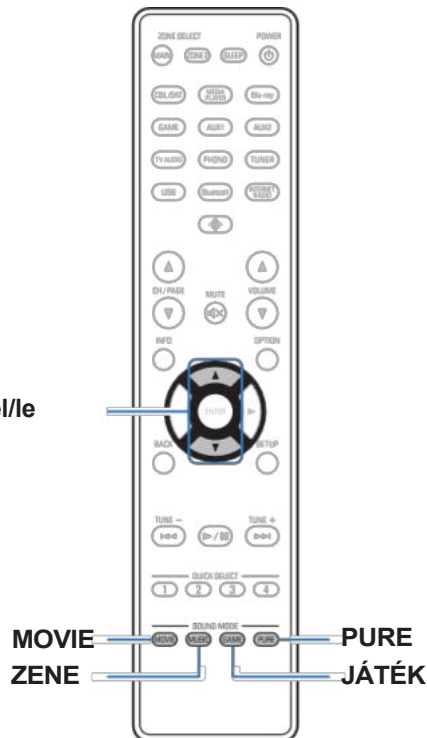

Hangmód kiválasztása

1 Nyomja meg a MOVIE, MUSIC vagy GAME gombot a hangmód kiválasztásához.

FILM :

Átvált a filmek és TV-műsorok
évezetére alkalmas hangmódra.
Átvált a következő hangmódra

ZENE :

évezni a zenét.

JÁTÉK

Átvált a játékok évezetére alkalmas
hangmódra.



- A MOVIE, MUSIC vagy GAME gomb megjegyzi a gombhoz utoljára kiválasztott hangmódot. A MOVIE, MUSIC vagy GAME gomb megnyomásával az előző lejátszásakor kiválasztott hangmódot hívja vissza.
- Ha a lejátszott tartalom nem támogatja a korábban kiválasztott hangmódot, a rendszer automatikusan kiválasztja a tartalomnak leginkább megfelelő hangmódot.

■ A hang üzemmód váltása

- Nyomja meg a MOVIE, MUSIC vagy GAME gombot a választható hangmódok listájának megjelenítéséhez. A MOVIE, MUSIC vagy GAME gomb megnyomásakor minden alkalommal változik a hangmód.
- A lista megjelenítése közben a kurzor fel/le mozgatásával is kiválaszthat egy hangmódot.
- Próbálja ki a különböző hangmódokat, és élvezze a hangmódot a kedvenc mód.



- Kérjük, a Dolby Atmos kódolt tartalmak lejátszásakor állítsa a surround módot Dolby Atmos/Surround-ra. A Dolby Atmos/Surround optimális lejátszási élményt nyújt a Dolby Atmos-szal kódolt Blu-ray és streaming forrásokból, valamint a csatomaalapú tartalmakból. A vevőegység alapértelmezett beállítása Dolby Atmos/ Surround.



[Példa] A MOVIE gomb
megnyomásakor

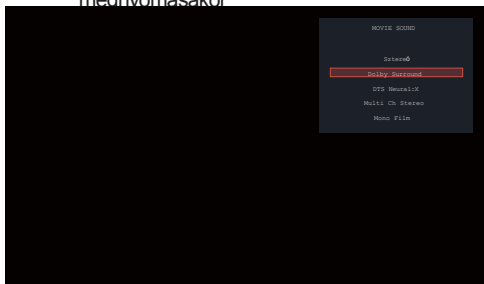

Ez a készülék nem csak a lemezeken rögzített formátumoknak (pl. Dolby és DTS) megfelelő hangmódokat kínál, hanem a hangszórók konfigurációjához illeszkedő, kibővített üzemmódokat és "eredeti hangmódokat" is, amelyek a Rock Aréna és a Jazz Club stb. hangulatát teremtik meg.

Közvetlen lejátszás

A forrásban rögzített hangot úgy játssza le, ahogy van.

Nyomja meg a PURE gombot a "Közvetlen" kiválasztásához.

Megkezdődik a közvetlen lejátszás.



Pure Direct lejátszás

Ez az üzemmód a Direct lejátszási módnál jobb hangminőségű lejátszásra szolgál.

Ez az üzemmód kikapcsolja a főegység kijelzőjét. Ezzel elnyomja a hangminőséget befolyásoló zajforrásokat.

1 Nyomja meg a PURE gombot a "Pure Direct"

kiválasztásához.

A kijelző elsötétül, és megkezdődik a Pure Direct lejátszás.



0 A Direct és Pure Direct hangzásmódokban a következő elemek nem állíthatók be.

- 0 Dialog Enhancer (v. 129. o.)
- 0 Tone (v. 131. o.)
- 0 Restaurátor (v. 179. o.)
- 0 MultEQ® XT (v. 181. o.)
- 0 Dinamikus EQ (v. 182. o.)
- 0 Dinamikus hangerő (v. 183. o.)
- 0 Grafikus EQ (v. 183. o.)

MEGJ EGYZÉ

S

0 Ha a Pure Direct üzemmód van kiválasztva, a kijelző kb. 5 másodperc után kikapcsol.

Automatikus surround lejátszás

Ez az üzemmód felismeri a bemeneti digitális jel típusát, és automatikusan kiválasztja a megfelelő lejátszási módot.

Sztereó lejátszás, ha a bemeneti jel PCM. Ha a bemeneti jel Dolby Digital vagy DTS, a zene lejátszása a megfelelő csatornaszám szerint történik.

1 Nyomja meg a PURE gombot az "Auto" kiválasztásához.

Megkezdődik az automatikus surround lejátszás.



A hangüzemmód-típusok leírása

Dolby hang mód

Hang üzemmód típusa	Leírás
Dolby Atmos	Kérjük, válassza ezt az üzemmódot a Dolby Atmos-szal kódolt tartalmak lejátszásához. Ha korábban más hangmódot választott ki, kérjük, válassza ki ismét ezt az üzemmódot a Dolby Atmos tartalom lejátszásához. Ez a mód valós időben dekódolja a Dolby Atmos tartalmat és annak pozícionálási adatait, és a hangot a megfelelő hangszórókból adja ki, természetes hangképet hozva létre a hangszórók elrendezésétől függetlenül. Használjon mennyezeti hangszórókat és/vagy Dolby Atmos Enabled hangszórókat a háromdimenziós hangmező megvalósításához. A Speaker Virtualizer funkció kiválasztásával olyan hagyományos hangszóróelrendezésekből is élvezhető a magával ragadó hangélmény, amelyek nem használnak mennyezeti vagy Dolby Atmos Enabled hangszórókat.
Dolby TrueHD	Kérjük, válassza ezt az üzemmódot a Dolby TrueHD 192kHz/96kHz-en kódolt tartalmak lejátszásához.
Dolby Digital Plus	Kérjük, válassza ezt az üzemmódot a Dolby Digital Plus-szal kódolt tartalmak lejátszásához.
Dolby Digital	Kérjük, válassza ezt az üzemmódot a Dolby Digitalral kódolt tartalmak lejátszásához.
Dolby Surround	Ez az üzemmód a Dolby Surround Upmixer segítségével a különböző forrásokat természetes és valóságú többcsatornássá bővíti a lejátszáshoz. Használja a mennyezeti hangszórókat, például a felső középső hangszórókat a háromdimenziós hangmező megvalósításához.



DTS hang mód

Hang üzemmód típusa	Leírás
DTS Surround	Ez az üzemmód akkor választható, ha DTS-ben rögzített forrásokat játszik le.
DTS-HD	Ez az üzemmód a DTS-HD-ben rögzített források lejátszásakor választható.
DTS:X	Ez az üzemmód a DTS:X-szel kódolt tartalmak lejátszásakor választható. Valós időben dekódolja a DTS:X tartalmat és annak pozícionálási adatait, és a megfelelő hangszórókon keresztül adja ki a hangot, természetes hangképet hozva létre a hangszórók elrendezésétől függetlenül. Használjon magassági hangszórókat a háromdimenziós hangmező megvalósításához.
DTS Neural:X	Ez az üzemmód a DTS Neural:X Upmixer segítségével a különböző forrásokat természetes és valóságű többcsatornássá bővíti a lejátszáshoz. Használjon magassági hangszórókat, például elülső magassági hangszórókat a háromdimenziós hangmező megvalósításához.
DTS Virtual:Xz1z2	Ez az üzemmód a DTS Virtual:X virtuális magasság és virtuális surround feldolgozással háromdimenziós hangmező megvalósítására használja, amikor a magassági hangszórókat nem használja.

z1 Nem választható ki, ha a bemeneti jel Dolby Digital, Dolby Digital Plus, Dolby TrueHD vagy Dolby Atmos.

z2 Ez akkor választható, ha a Magasság, a Mennyezet és a Dolby Atmos Enabled hangszórókat nem használják.



PCM többcsatornás hangmód

Hang üzemmód típusa	Leírás
Multi Ch In	Ez az üzemmód többcsatornás PCM-források lejátszásakor választható.

Eredeti hang mód

Hang üzemmód típusa	Leírás
Multi Ch sztereó	Ebben az üzemmódban az összes hangszóróból sztereó hangzást élvezhet.
Rock Aréna	Ez az üzemmód egy arénában tartott élő koncert kiterjedt hangzását szimulálja.
Jazz Club	Ez az üzemmód azt az élményt szimulálja, mintha egy intim jazzklubban lennél.
Mono film	Ez az üzemmód monaurális hangforrásokkal működik, és térhatású hanghatást biztosít. Az optimális csatornaegyensúly és a térhatás érdekében a monaurális forrást mindkét elülső (L/R) hangbemenethez csatlakoztassa.
Videójáték	Ez az üzemmód izgalmas, dinamikus térhatást biztosít kedvenc akció-videójátékaiddal.
Mátrix	Ez az üzemmód tágas térhatást ad a sztereó zeneforrásokhoz.



Automatikus hang üzemmód

Hang üzemmód típusa	Leírás
Auto	Ebben az üzemmódban a digitális bemeneti jel típusa, például Dolby Digital, Dolby TrueHD, Dolby Digital Plus, Dolby Digital EX, Dolby Atmos, DTS, DTS-HD, DTS:X, DTS-ES, PCM (többcsatornás) érzékelődik, és a lejátszási mód automatikusan a megfelelő módra vált. Ha a bemeneti jel analóg vagy PCM (2 csatornás), akkor sztereó lejátszás történik. Dolby Digital vagy DTS esetén a zene lejátszása a megfelelő csatornaszámnak megfelelően történik.

Sztereó hang mód

Hang üzemmód típusa	Leírás
Stereo	Ez az üzemmód 2 csatornás sztereó hangot játszik le további térhatású hangfeldolgozás nélkül. ◦ A hangkimenet a bal és jobb első hangszórókon, valamint a mélynyomón keresztül történik, ha van csatlakoztatva. ◦ Többcsatornás jelek bevitelkor azok 2 csatornás hanggá keverednek, és további térhatású hangfeldolgozás nélkül kerülnek lejátszásra.

Közvetlen hang mód

Hang üzemmód típusa	Leírás
Közvetlen	Ez az üzemmód a forrásban rögzített hangot játssza vissza.
Pure Direct	Ez az üzemmód még jobb minőségű hangot ad vissza, mint a "Direct" üzemmód. A következő áramkörök leállnak a hangminőség további javítása érdekében. ◦ A főegység kijelzőjelző áramköre (a kijelző kialszik.)



Az egyes bemeneti jelekhez kiválasztható hangmódok

o A MOVIE, MUSIC és GAME gombokkal a következő hangmódok választhatók ki.

o Állítsa be a hangtérhatást a "Surround Parameter" menü segítségével, hogy a térhatású hangzást az Ön által kedvelt módon élvezhesse. (v 173. o.)

Bemeneti jel	Hang üzemmód	MOVIE gomb	MUSIC gomb	GAME gomb
2 csatornás z1	Stereo	S	S	S
	Dolby Surround	S	S	S
	DTS Neural:X z2	S	S	S
	DTS Virtual:X z3z4	S	S	S
	Multi Ch sztereó	S	S	S
	Mono film	S		
	Rock Aréna		S	
	Jazz Club		S	
	Mátrix		S	
	Videójáték			S

A z1 2 csatornás analóg bemenetet is tartalmaz.

z2 Ez az üzemmód a 2 csatornás forrásokat 5.1 vagy 7.1 csatornás lejátszással adja vissza. Nem választható, ha fejhallgatót használ, vagy ha a hangszórókonfiguráció csak az elülső hangszórók.

z3 Nem választható ki, ha fejhallgatót használnak, vagy ha bármilyen magasságú hangszórókonfigurációt használnak.

z4 Nem választható ki, ha a bemeneti jel Dolby Digital, Dolby Digital Plus, Dolby TrueHD vagy Dolby Atmos.

Bemeneti jel	Hang üzemmód	MOVIE gomb	MUSIC gomb	GAME gomb
Többcsatornás z5	Stereo	S	S	S
Dolby Digital	Dolby Digital	S	S	S
	Dolby Digital + Dolby Surround z6	S	S	S
	Dolby Digital + Neural:X z6	S	S	S
Dolby Digital Plus	Dolby Digital Plus	S	S	S
	Dolby Digital Plus + Dolby Surround z6z7	S	S	S
	Dolby Digital Plus + Neural:X z6	S	S	S
	Dolby Atmos z6z8	S	S	S
Dolby TrueHD	Dolby TrueHD	S	S	S
	Dolby TrueHD + Dolby Surround z6z7	S	S	S
	Dolby TrueHD + Neural:X z6	S	S	S
	Dolby Atmos z6z8	S	S	S
Dolby Atmos	Dolby Atmos	S	S	S
DTS	DTS Surround	S	S	S
	DTS + Dolby Surround z6	S	S	S
	DTS + Neural:X z6	S	S	S
	DTS + Virtual:X z3	S	S	S

z3 Nem választható ki, ha fejhallgatót használnak, vagy ha bármilyen magasságú hangszórókonfigurációt használnak.

z5 A választható hangmód a bemeneti jel hangformátumától és a csatornák számától függően változik.

z6 Ezt nem lehet kiválasztani, ha fejhallgatót használ.

z7 Ez akkor választható, ha a bemeneti jel nem tartalmaz Dolby Atmos-t.

z8 Ez akkor választható, ha a bemeneti jel Dolby Atmos-t tartalmaz.



Bemeneti jel	Hang üzemmód	MOVIE gomb	MUSIC gomb	GAME gomb
DTS-HD	DTS-HD	S	S	S
	DTS-HD + Dolby Surround z6	S	S	S
	DTS-HD + Neural:X z6	S	S	S
	DTS-HD + Virtual:X z3	S	S	S
DTS:X	DTS:X	S	S	S
	DTS:X + Virtual:X z3	S	S	S
PCM többcsatornás	Multi Ch In	S	S	S
	Multi Ch In 7.1 z6	S	S	S
	Multi In + Dolby Surround z6	S	S	S
	Multi In + Neural:X z6	S	S	S
	Multi In + Virtual:X z3	S	S	S
Többcsatornás z5	Multi Ch sztereó	S	S	S
	Mono film	S		
	Rock Aréna		S	
	Jazz Club		S	
	Mátrix		S	
	Videójáték			S

z3 Nem választható ki, ha fejhallgatót használnak, vagy ha bármilyen magasságú hangszórókonfigurációt használnak.

z5 A választható hangmód a bemeneti jel hangformátumától és a csatornák számától függően változik.

z6 Ezt nem lehet kiválasztani, ha fejhallgatót használ.



■ Nézetek a kijelzőn

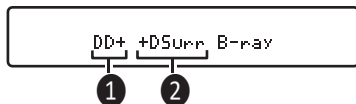

1 Megjeleníti a használandó dekódert.

o Dolby Digital Plus dekóder esetén a "W" jelenik meg.

B Egy dekódert mutat, amely hangkimenetet hoz létre.

o Az **S** azt jelzi, hogy a Dolby Surround dekódert használják.

HDMI vezérlő funkció

A HDMI-szabvány legújabb kiegészítése a CEC (Consumer Electronics Control), amely lehetővé teszi, hogy az egyik eszköz vezérlőjelei a HDMI-kábel kapcsolatán keresztül kommunikáljanak egy másik eszközzel.

Beállítási eljárás

1 Engedélyezze a készülék HDMI-vezérlő funkcióját.

Állítsa a "HDMI-vezérlés" értékét "Be" értékre. (v. 187. oldal)

2 Kapcsolja be az összes csatlakoztatott eszköz áramellátását a HDMI-kábel.

3 Állítsa be a HDMI-vezérlő funkciót a HDMI-kábellel csatlakoztatott összes eszközre.

- o A beállítások ellenőrzéséhez kérjük, olvassa el a csatlakoztatott eszközök kezelési útmutatóját.
- o Végezze el a 2. és 3. lépést, ha bármelyik eszköz ki van húzva.

4 Kapcsolja át a televízió bemenetét a készülékhez csatlakoztatott HDMI bemenetre.

5 Kapcsolja át a készülék bemeneti forrását, hogy ellenőrizze, hogy a HDMI-n keresztül csatlakoztatott lejátszóról származó videó helyesen kerül lejátszásra. Amikor a TV-t készenléti állapotba kapcsolja, ellenőrizze, hogy

6 a készülék tápellátása is készenléti állapotba kerül.

MEGJ EGYZÉ S

- o Egyes funkciók a csatlakoztatott TV vagy lejátszó függvényében nem működnek. A részletekért előzetesen olvassa el a z egyes készülékek használati útmutatóját.



Alvásidőztítő funkció

Beállított idő elteltével a készülék automatikusan készenléti állapotba kapcsolhat. Ez kényelmes az alvás közbeni nézegetéshez és zenehallgatáshoz. Az alvásidőztítő funkció zónánként beállítható.

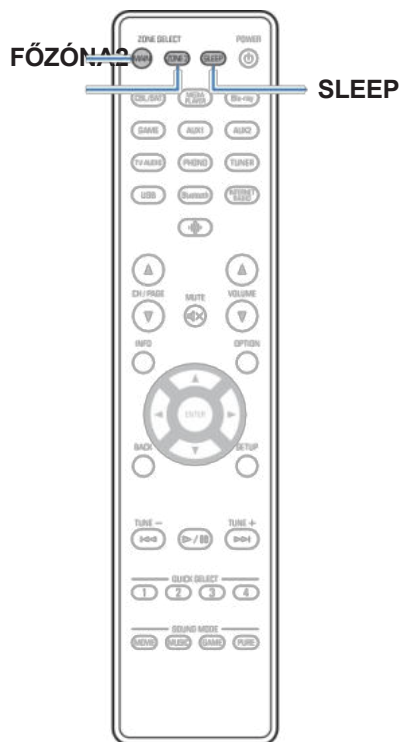

Az alvásidőzítő használata

1 Nyomja meg a MAIN vagy a ZONE2 gombot a működési zóna kiválasztásához a távirányítóval.

A kiválasztott zóna gombja világít.

2 Nyomja meg a SLEEP gombot, és jelenítse meg a

beállítani kívánt időt.

- o A SLEEP kijelző világít a kijelzőn, és az alvásidőzítő kezdődik.
- o Az alvásidőzítőt 10 és 120 perc között, 10 perces lépésekben állíthatja be.

■ A hátralévő idő ellenőrzése

Nyomja meg a SLEEP gombot, amikor az alvásidőzítő működik. A kijelzőn megjelenik a hátralévő idő.

■ Az alvásidőzítő törlése

Nyomja meg a SLEEP gombot a "Ki" kiválasztásához. A kijelzőn lévő SLEEP kijelző kialszik.



o Az alvásidőzítő beállítása törlődik, amikor a készülék készenléti üzemmódba kapcsol.

MEGJ

EGYZÉ

S

o Az alvásidőzítő funkció nem kapcsolhatja ki a készülékhez csatlakoztatott eszközök áramellátását. A csatlakoztatott eszközök kikapcsolásához állítsa be az alvásidőzítőket a csatlakoztatott eszközökön.



Gyors kiválasztás plusz funkció

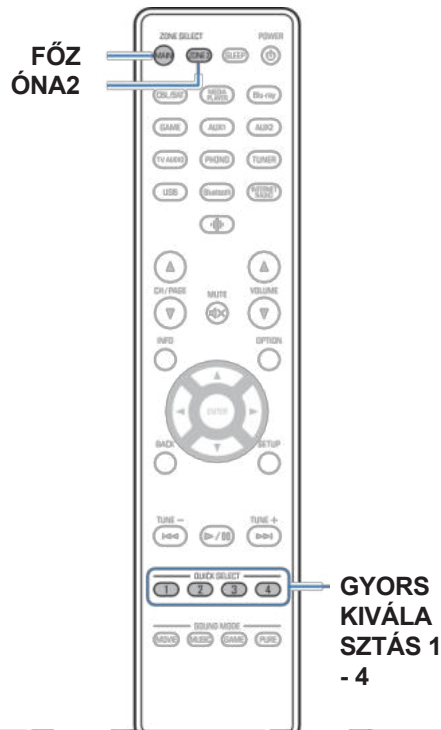

A QUICK SELECT 1-4 gombokra olyan beállítások regisztrálhatók, mint a bemeneti forrás, a hangerőszint és a hangmód.

A későbbi lejátszások során egyszerűen megnyomhatja a regisztrált QUICK SELECT gombok egyikét, hogy a mentett beállítások csoportjára váltson egy tételben.

A QUICK SELECT 1-4 gomboknál gyakran használt beállítások mentésével mindig könnyen előhívhatja ugyanazt a lejátszási környezetet. A Quick Select Plus funkció zónánként megjegyezhető.



0 A főegység QUICK SELECT gombja csak a MAIN ZONE működtetésére használható.

A beállítások meghívása

1 Nyomja meg a MAIN vagy a ZONE2 gombot a működési zóna kiválasztásához a távirányítóval.

A kiválasztott zóna gombja világít.

2 Nyomja meg a QUICK SELECT gombot.

A megnyomott gombhoz regisztrált gyorsválasztási beállítások a következők hívtak.

o A bemeneti forrás alapértelmezett beállításai az alábbiakban láthatóak.

GMAIN ZONEH

Gomb	Bemeneti forrás
QUICK SELECT 1	CBL/SAT
QUICK SELECT 2	Blu-ray
QUICK SELECT 3	Médialejátszó
QUICK SELECT 4	HEOS Music

GZONE2H

Gomb	Bemeneti forrás
QUICK SELECT 1	CBL/SAT
QUICK SELECT 2	-
QUICK SELECT 3	Médialejátszó
QUICK SELECT 4	HEOS Music



o A gyári alapbeállítások szerint a hangerő nincs regisztrálva a Quick Select Plus-hoz.

Lásd "A beállítások módosítása" című részt a hangerő Quick Select Plus rendszerbe történő regisztrálásához. (v 153. o.)



A beállítások módosítása

1 Állítsa be az alábbi elemeket a regisztrálni kívánt beállításokra.

A következő beállítások ①-től J – i g megjegyezhetők a FŐZÓNA számára, a ZONE2 számára pedig a ① és B beállítások.

① Bemeneti forrás (✓ 68. o.)

B Kötet (69. o.)

C Hang üzemmód (✓. 136. o.)

D Audyssey (Audyssey MultEQ® XT, Audyssey Dynamic EQ®, Audyssey Dynamic Volume®) (v. 181. o.)

E "Restaurátor" (✓. 179. o.)

F "Az egyes csatornák hangerejének beállítása a bemeneti forráshoz (Channel Level Adjust)" (✓ 130. o.)

G "A kívánt videó megjelenítése hanglejátszás közben (Video Select)" (✓ 133. o.)

⑧ "All Zone Stereo" (✓. 134. o.)

I "Hangszóró előbeállítás" (✓ 135. o.)

J "TV Audio megosztási beállítások" (v. 154. o.)



0 Nyomja meg és tartsa lenyomva a QUICK SELECT gombot, miközben egy rádióállomás vétele a következő források bármelyikével történik, az aktuális rádióállomás memorizálódik.

0 Tuner / Internetes rádióállomás / Spotify

2 Nyomja meg a MAIN vagy a ZONE2 gombot a működési zóna kiválasztásához a távirányítóval.

A kiválasztott zóna gombja világít.

3 Nyomja meg és tartsa lenyomva a kívánt QUICK SELECT gombot, amíg a kijelzőn meg nem jelenik a "Quickz Memory" vagy a "Z2 Quickz Memory".

Az aktuális beállításokat a rendszer megjegyzi. Z megjelenik a QUICK SELECT gomb száma.

nyomott.

■ A beállítási elemek módosítása a Gyorskiválasztásban

Megváltoztathatja a TV-képernyőn vagy a készülék kijelzőjén megjelenő MAIN ZONE Quick Select neveket és a mentett beállítási elemeket.

A módosítások elvégzésének részleteiről lásd a "Gyors kiválasztás" menüpontot. (✓ 233. o.)



■ TV Audio megosztási beállítások

A ZONE2-ben ugyanazt a tartalmat élvezheti, mint a MAIN ZONE-ban, miközben a MAIN ZONE-ban a TV-ről vagy más lejátszóeszközökről származó tartalom surround lejátszása az eredeti hangformátummal, például Dolby Atmos-szal, megmarad. Ha a következő beállításokat előre elmenti a Quick Select-be, akkor ezzel a funkcióval könnyen előhívhatja a MAIN ZONE és ZONE2 lejátszási környezeteket.

1 Válassza ki a MAIN ZONE-ban lejátszandó bemeneti forrást.

2 Nyomja meg a ZONE2 ON/OFF gombot a főegységen a ZONE2 bekapcsolásához.

3 Nyomja meg a ZONE2 SOURCE gombot a főegységen, hogy a ZONE2 bemeneti forrását "Source"-ra kapcsolja.

Ha a ZONE2 bemeneti forrásaként a "Source" van kiválasztva, akkor a bemeneti forrás a MAIN ZONE bemeneti forrásának tükrözésére változik.

4 Nyomja meg és tartsa lenyomva a kívánt QUICK SELECT gombot, amíg a kijelzőn megjelenik a "Quick Select* Memory".



Panelzár funkció

A készülék véletlenszerű működésének megakadályozása érdekében letilthatja az előlapon található gombok működését.

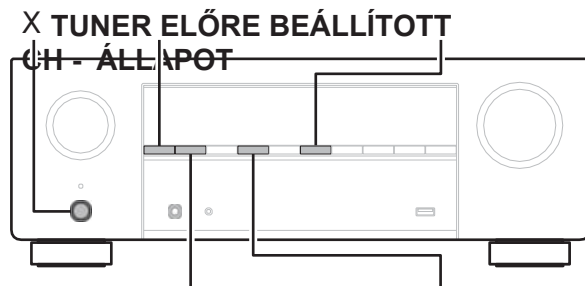

TUNER PRESET CH +ZONE2 FORRÁS

Minden billentyűgombos művelet letiltása

- 1** Nyomja meg az **X** gombot, miközben lenyomja és lenyomva tartja a **TUNER PRESET CH** + és **ZONE2 SOURCE** a készülék készenléti üzemmódban.
- 2** A **TUNER PRESET CH +** vagy a **TUNER PRESET CH -** segítségével a válassza az "FP/VOL LOCK On" lehetőséget.
- 3** Nyomja meg a **STATUS** gombot a beállítás megadásához.
Az X kivételével minden gombművelet letiltva van.

A VOLUME kivételével minden gombműködés letiltása

- 1** Nyomja meg az **X** gombot, miközben lenyomja és lenyomva tartja a **TUNER PRESET CH +** és **ZONE2 SOURCE** a készülék készenléti üzemmódban.
- 2** A **TUNER PRESET CH +** vagy a **TUNER PRESET CH -** segítségével a válassza az **"FP LOCK On"** (FP LOCK be) lehetőséget.
- 3** Nyomja meg a **STATUS** gombot a beállítás megadásához.

Az X és a VOLUME gombok kivételével minden gombművelet letiltva van.

A panelzár funkció törlése

- 1** Nyomja meg az **X** gombot, miközben lenyomja és lenyomva tartja a **TUNER PRESET CH +** és **ZONE2 SOURCE** a készülék készenléti üzemmódban.
- 2** Nyomja meg a **TUNER PRESET CH +** vagy a **TUNER PRESET CH -** gombot, hogy válassza az **"FP LOCK zOff"** lehetőséget.
(z Az aktuálisan beállított üzemmód.)
- 3** Nyomja meg a **STATUS** gombot a beállítás megadásához. A panelzár funkció törlődik.



0 Még akkor is működtetheti a készüléket a távirányítóval, ha a panelzár funkció be van állítva.



Távoli zár funkció

IR-vevő csatlakoztatásakor engedélyezze a Távoli zár funkciót. Ha a funkció engedélyezve van, nem végezhet műveleteket a távirányítóval. Alapértelmezés szerint ez a funkció ki van kapcsolva.

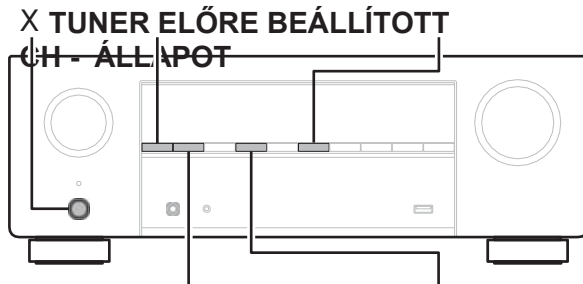

TUNER ELŐRE
BEÁLLÍTOTT CH +

ZONE2 FORRÁS

A távirányító érzékelő funkciójának letiltása

- 1 Nyomja meg az X gombot, miközben lenyomja és lenyomva tartja a TUNER PRESET CH + és ZONE2 SOURCE a készülék készenléti üzemmódban.**
- 2 A TUNER PRESET CH + vagy a TUNER PRESET CH - segítségével a válassza az "RC LOCK On" lehetőséget.**
- 3 Nyomja meg a STATUS gombot a beállítás megadásához.**
Az infravörös fényvételi funkció ki van kapcsolva.

A távérzékelő funkció engedélyezése

- 1 Nyomja meg az X gombot, miközben lenyomja és lenyomva tartja a TUNER PRESET CH + és ZONE2 SOURCE a készülék készenléti üzemmódban.**
- 2 Nyomja meg a TUNER PRESET CH + vagy a TUNER PRESET CH - gombot, hogy válassza az "RC LOCK zOff" lehetőséget.**
(z Az aktuálisan beállított üzemmód.)
- 3 Nyomja meg a STATUS gombot a beállítás megadásához.**
A főegység infravörös fényvételi funkciója engedélyezve van.



Web vezérlő funkció

A készüléket egy webböngésző webes vezérlőképernyőjéről vezérelheti és konfigurálhatja.

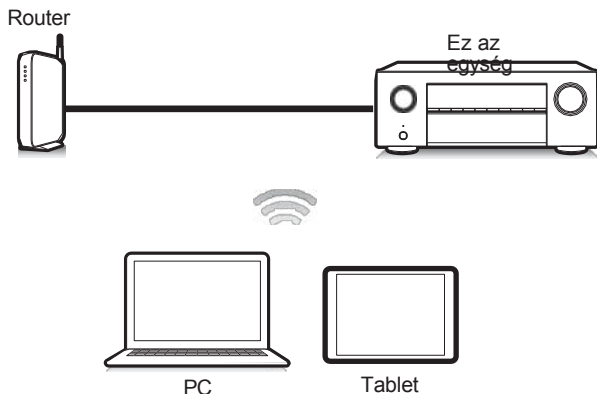

- 0 Ezt a készüléket és a PC-t vagy táblagépet megfelelően kell csatlakoztatni a hálózathoz a webes vezérlési funkció használatához. (✓ 64. o.)
- 0 A biztonsággal kapcsolatos szoftver beállításaitól függően előfordulhat, hogy nem tud hozzáférni a készülékhez a számítógépről. Ha ez a helyzet, akkor módosítsa a biztonsággal kapcsolatos szoftver beállításait.

A készülék vezérlése webes vezérléssel

A webes vezérlőképernyő a következő funkciókat támogatja.

- ❶ **Beállítási menü**
- ❷ **Bekapcsolás/kikapcsolás minden zónához**
- ❸ **MAIN ZONE bemeneti forrás váltás**

Webes vezérlőképernyő Felső menü

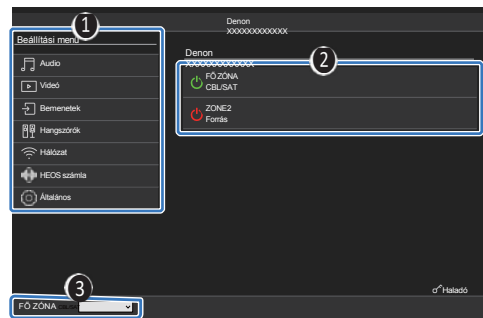

- 0 Az Audyssey Setup nem támogatott a webes vezérlőképernyőn. Ha mérést szeretne végezni, végezze el a mérést a képernyőn megjelenő Setup menüből.
- 0 A "Speciális" az egyéni telepítők által használt beállításokat tartalmazza, és mások nem használható.

- 1 Állítsa a "Hálózati vezérlés" beállítást "Mindig be" értékre. (v 221. o.)
- 2 Ellenőrizze a készülék IP-címét az "Információ" segítségével. (v 217. o.)



- 3 Nyisson meg egy webböngészőt a számítógépen vagy táblagépen.

- 4 Írja be a készülék IP-címét a böngésző cím mezőjébe.
Ha például a készülék IP-címe "192.168.100.19", írja be a "http://192.168.100.19" szót.



- 5 Amikor a felső menü megjelenik a webböngészőben, kattintson a működtetni kívánt menüpontra.

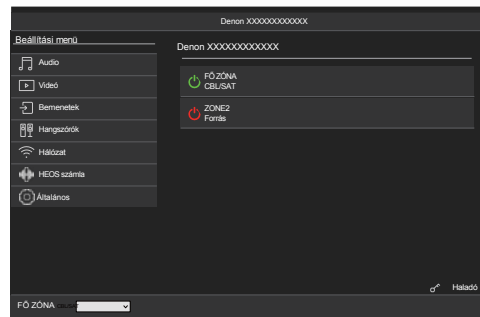

Lejátszás a ZONE2-ben (másik szoba)

Ezt a készüléket úgy is működtetheti, hogy olyan helyiségben (ZONE2) élvezze a videót és a hangot, amely különbözik attól a helyiségtől, ahol ez a készülék található (MAIN ZONE).

0 Egyidejűleg lejátszhatja ugyanazt a forrást a MAIN ZONE és a ZONE2 zónában.

o A MAIN ZONE és a ZONE2 különálló forrásokat is lejátszhat.

■ ZONE2 csatlakoztatása (v 161. o.)

"Csatlakozás 1: Csatlakozás a hangszóró kimeneti csatlakozóval" (v 161. o.)

■ A forrás lejátszása a ZONE2-ben (v p. 162)

"Ugyanazon forrás egyidejű lejátszása a MAIN ZONE és a ZONE2-ben (TV Audio Sharing beállítás)" (v 162. o.)

"Különböző források lejátszása a MAIN ZONE és a ZONE2-ben" (v 164. o.)

■ A hangerő beállítása a ZONE2-ben (v p. 166)

"A hangerő beállítása" (v 166. o.)

"A hang ideiglenes kikapcsolása (némítás)" (v. 166. o.)



ZONE2 csatlakoztatása

■ Csatlakozás 1: Csatlakoztatás hangszóróval kimeneti terminál

Ha az "Amp Assign" menüben "5.1ch + ZONE2" értékre van állítva, a ZONE2 hang a SURROUND BACK kimeneti hangszórócsatlakozóról kerül kimenetre. (✓ 208. o.)

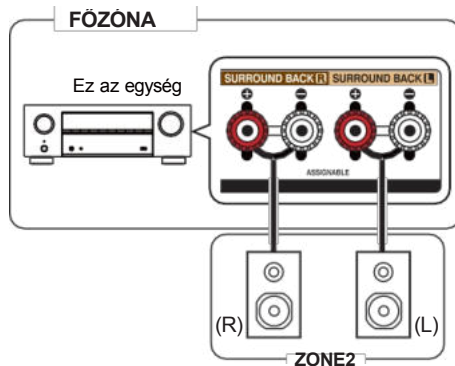

A forrás lejátszása a ZONE2-ben

■ Ugyanazon forrás egyidejű lejátszása a MAIN ZONE és a ZONE2 zónában (TV Audio Sharing beállítás)

A készülék TV Audio Sharing beállítása használható a ZONE2 összes jelének kimenetére a "Source" (Forrás) ZONE2 bemeneti forrásként való beállításával. Amikor a TV-ről ARC vagy eARC segítségével vagy egy lejátszóeszköztől bejövő hangot játszik le, a MAIN ZONE-ban az eredeti bemeneti hangformátumot, például Dolby Atmos-t, térhangzásban élvezheti, miközben ugyanazt a tartalmat a ZONE2-ben játssza le.



0 Csak a főegységen lévő vezérlőkkel lehet a "Source" (Forrás) beviteli forrást beállítani.

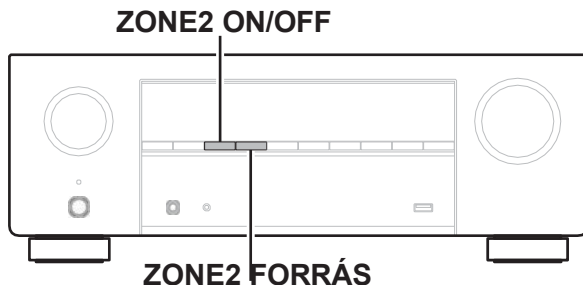

1 Válassza ki a MAIN ZONE-ban lejátszandó bemeneti forrást.

2 Nyomja meg a ZONE2 ON/OFF gombot a főegységen a ZONE2 bekapcsolásához.

A kijelzőn világít a H jelző.



3 Nyomja meg a ZONE2 SOURCE gombot a főegységen, hogy a ZONE2 bemeneti forrását "Source"-ra kapcsolja.

Ha a ZONE2 bemeneti forrásaként a "Source" van kiválasztva, akkor a bemeneti forrás a MAIN ZONE bemeneti forrásának tükrözésére változik. A "Source" (Forrás) az alapértelmezett beállítás.

o A következő hangjelek játszhatók le a ZONE2-ben.

Bemenet	Kimenet
	ZONE2
Digitális hang (HDMI)	S
Digitális hang (optikai)	S
Analóg hang	S
USB	S
HEOS Music	S
TUNER	S



■ Különböző források lejátszása a MAIN ZONE és a ZONE2 zónában

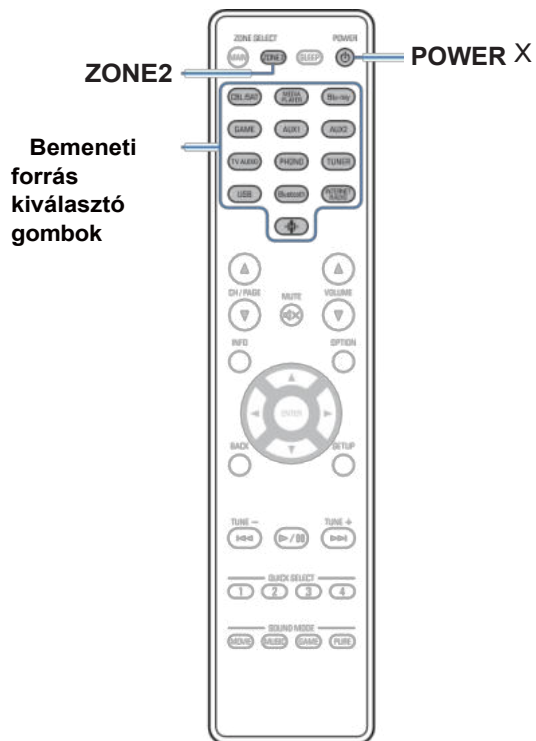

1 Nyomja meg a ZONE2 gombot, hogy a távirányítóval a működési zónát ZONE2-re állítsa.

A ZONE2 gomb világít.

2 Nyomja meg a POWER X gombot a ZONE2 bekapcsolásához.

A kijelzőn a H jelzőfény kigyullad.

- A ZONE2 tápellátása a főegységen lévő ZONE2 ON/OFF gomb megnyomásával kapcsolható be vagy ki.

3 Nyomja meg a bemeneti forrás kiválasztó gombot a lejátszandó bemeneti forrás kiválasztásához.

A kiválasztott forrás hangjelzése a ZONE2-re kerül kimenetre.

- o A főegységgel történő művelet végrehajtásához nyomja meg a ZONE2 SOURCE gombot. A ZONE2 SOURCE minden egyes megnyomásakor a bemeneti forrás megváltozik.

o A következő hangjelek játszhatók le a ZONE2-ben.

Bemenet	Kimenet
	ZONE2
Digitális hang (HDMI)	
Digitális hang (optikai)	S z
Analóg hang	S
USB	S
HEOS Music	S
TUNER	S

z Csak a 2 csatornás PCM jel támogatott.



A hangerő beállítása a ZONE2-ben

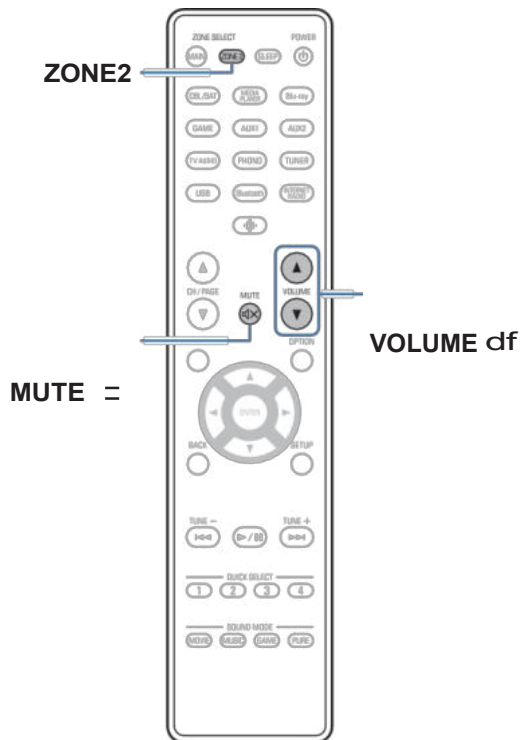

■ A hangerő beállítása

1 Nyomja meg a ZONE2 gombot, hogy a távirányítóval a működési zónát ZONE2-re állítsa.

A ZONE2 gomb világít.

2 A hangerő beállításához használja a VOLUME df gombot.

○ A vásárláskor a "Hangerőhatár" értéke "70 (-10 dB)" (✓ 231. o.).



○ A főegységen a ZONE2 SOURCE megnyomása után a MASTER VOLUME gombot elforgatva állíthatja be a hangerőt.

■ A hang ideiglenes kikapcsolása (némítás)

1 Nyomja meg a ZONE2 gombot, hogy a távirányítóval a működési zónát ZONE2-re állítsa.

A ZONE2 gomb világít.

2 Nyomja meg a MUTE :



○ A némítás megszüntetéséhez vagy állítsa be a hangerősséget, vagy nyomja meg a

MUTE = újra.



Menü térkép

A menüműveletek használatakor csatlakoztassa ezt a készüléket egy TV-hez, és a TV nézése közben működtesse ezt a készüléket.

A készülék alapértelmezés szerint az ajánlott beállításokat konfigurálja. Ezt az egységet a meglévő rendszere és az Ön preferenciái alapján testre szabhatja.

Beállítási elemek	Részletes tételek	Leírás	Oldal
 Audio	Subwoofer szint beállítása	A mélynyomó csatorna hangerejének beállítása az összes bemeneti forráshoz.	173
	Surround paraméter	A térhatású hang paramétereinek beállítása.	173
	Restaurátor	Kiterjeszti a tömörített audiotartalom, például az MP3-fájlok alacsony és magas frekvenciájú komponenseit a gazdagabb hanglejátszás érdekében.	179
	Kötet	A FŐZÓNA (szoba, ahol a készülék található) hangerő beállítása.	180
	Audyssey	Az Audyssey MultEQ® XT, Audyssey Dynamic EQ® és Audyssey Dynamic Volume® beállítások elvégzése.	181
	Grafikus EQ	Az egyes hangszórók hangminőségének beállítása grafikus equalizer segítségével.	183
 Videó	HDMI beállítás	A HDMI Audio Out, a HDMI Pass Through és a HDMI Control beállítások beállításait végzi el.	185
	HDMI Upscaler	Beállítja az 1080p és 4K HDMI tartalom 8K-ra történő feldolgozásának módját.	189
	Képernyőn megjelenő kijelző	A képernyőn megjelenő felhasználói felület beállításainak kiválasztása.	190
	Képernyővédő	Beállítja a képernyőkímélő beállítását.	191
	4K/8K jelformátum	Beállítja a jelformátum beállításait a 4K vagy 8K videóberendezésekhez.	191
	HDCP beállítása	Beállítja a HDCP-verziót minden egyes HDMI bemeneti forráshoz.	193



Beállítási elemek	Részletes tételek	Leírás	Oldal
 Bemenetek	Bemenet hozzárendelése	Megváltoztatja a bemeneti csatlakozó hozzárendelését és az audio bemeneti módot.	194
	Forrás átnevezése	Megváltoztatja a bemeneti forrás megjelenített nevét.	197
	Források elrejtése	Kiválasztja a felhasználói felületen és az előlapi kijelzőkön elrejtjeni kívánt forrásbemeneteket.	197
	Forrásszint	Az aktuális forrás bemeneti szintjének beállítása.	197
 Hangszórók	Audyssey® beállítása	A csatlakoztatott hangszórók és a hallgatószoba akusztikai jellemzőit a rendszer felméri, és automatikusan elvégzi az optimális beállításokat.	198
	Kézi beállítás	A hangszórók manuális beállítása vagy az Audyssey® Setup beállítások módosítása.	208
 Hálózat	Információ	Hálózati információk megjelenítése.	217
	Kapcsolat	A hálózati kapcsolat konfigurálása.	217
	Beállítások	A hálózati beállítások konfigurálása (DHCP és IP-cím).	220
	Hálózati vezérlés	Engedélyezi a hálózati kommunikációt készenléti üzemmódban.	221
	Barátságos név	Szerkeszti az egység hálózaton megjelenő nevét.	222
	Diagnosztika	A hálózati kapcsolat tesztelése.	222
	AirPlay	Az Apple AirPlay beállításai.	223
	Spotify Connect	A Spotify Connect elérésének bekapcsolása.	224
	Wi-Fi és Bluetooth	A Wi-Fi és Bluetooth rádiók áramellátásának átkapcsolása.	224



Beállítási elemek	Részletes tételek	Leírás	Oldal
 HEOS	[Amikor a felhasználó kijelentkezett a HEOS-fiókból]		
	""	Útmutató a HEOS alkalmazás letöltéséhez.	225
	[Amikor a felhasználó be van jelentkezve a HEOS-fiókba]		
	Bejelentkezve mint	Megjeleníti az Ön HEOS-fiókját.	225



Beállítási elemek	Részletes tételek	Leírás	Oldal
 Általános	Nyelv	A képernyőn megjelenő felhasználói felület nyelvének kiválasztása.	226
	Használati útmutató	Az online használati útmutatót mobilkészülékéről is elérheti.	226
	ECO	Az ECO Mode és az Auto Standby energiatakarékos funkciók konfigurálása.	226
	Bluetooth adó	A Bluetooth adó beállításait állítja be.	230
	ZONE2 beállítása	A ZONE2-vel történő hanglejátszáshoz szükséges beállítások elvégzése.	231
	Zóna átnevezése	Megváltoztatja az egyes zónák kijelzőcímét a kívánt címre.	232
	Gyors kiválasztás	Beállítja a "Gyors kiválasztás" paramétereit és a kijelző nevét.	233
	Elülső kijelző	A készülék kijelzőjével kapcsolatos beállítások elvégzése.	234
	Firmware	Ellenőrzi a legfrissebb firmware-információkat a frissítésekről és frissíti a firmware-t, valamint beállítja az értesítési üzenetek megjelenítését.	235
	Információ	Megjeleníti a készülék beállításaira, bemeneti jelekre stb. vonatkozó információkat.	237
	Felhasználási adatok	Kiválasztja, hogy küldjön-e anonim használati adatokat a Denonnak.	239
	Mentés és betöltés	A készülék beállításainak mentése és visszaállítása USB-memóriaeszközzel.	239
	Beállítás zár	Védi a beállításokat a véletlen módosításoktól.	240
Reset	A különböző beállítások visszaállnak a gyári alapértelmezett értékekre.	240	



Beállítási elemek	Részletes tételek	Leírás	Oldal
 <p data-bbox="86 322 215 370">Beállítási asszisztens</p>	Kezdje a beállítást...	Az alapvető telepítést/csatlakoztatást/beállítást a kezdetektől fogva elvégzi a TV képernyőjén feltüntetett útmutatás szerint.	A különálló "Gyorsindítási útmutató" 9. oldala
	Nyelv kiválasztása	Az egyes beállítási elemeket a TV képernyőn megjelenő útmutatás szerint állítja be.	
	Hangszóró beállítása		
	Hangszóró kalibrálás		
	Hálózat beállítása		
	TV Audio beállítása		
	Bemeneti beállítások		
Mobil alkalmazások			



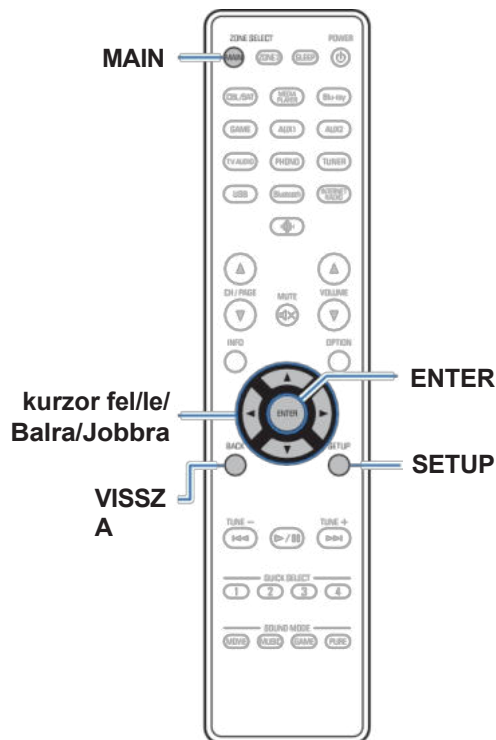

Menü műveletek

- 1 Nyomja meg a MAIN gombot a távirányítón, hogy a működési zónát a MAIN ZONE-ra állítsa.**
A MAIN gomb világít.
- 2 Nyomja meg a SETUP gombot.**
A menü megjelenik a TV-képernyőn.
- 3 A kurzor fel/le/jobbra kurzorral válassza ki a beállítandó vagy kezelendő menüt, majd nyomja meg az ENTER billentyűt.**
- 4 A kurzor balra/jobbra mozgásával váltson a kívánt beállításra.**
- 5 Nyomja meg az ENTER billentyűt a beállítás megadásához.**
 - Az előző elemhez való visszatéréshez nyomja meg a BACK gombot.
 - A menüből kilépve nyomja meg a SETUP gombot, miközben a menü kijelzője eltűnik.

Audio

Audióval kapcsolatos beállítások elvégzése.

Subwoofer szint beállítása

A mélynyomó csatorna hangerejének beállítása az összes bemeneti forráshoz.

■ Subwoofer

A mélynyomó hangerőszintjének beállítása.

-12,0 dB - +12,0 dB (alapértelmezett: 0,0 dB)



ⓘ Ez a beállítás a mélynyomó csatorna szintjében is megjelenik a "Hangszórók" - "Szintek" menü beállításáiban. (✓ 212. o.)

Surround paraméter

A térhatású hangmező effektusait beállíthatja a saját preferenciáinak megfelelően.

A beállítható elemek (paraméterek) a bemeneti jeltől és az aktuálisan beállított hangmódtól függenek.



ⓘ Egyes beállítási elemek nem állíthatók be a lejátszás megállítása közben. A beállításokat lejátszás közben végezze el.

ⓘ A "Surround paraméter" beállítások minden egyes hangmódhoz tárolódnak.

■ Mozi EQ

Finoman lágyítja a filmzenék felső magas tartományát, hogy csökkentse az esetleges keménységet és javítsa a tisztaságot.

On:	"Cinema EQ" használatban van.
Off (Alapértelmezett):	A "Cinema EQ" nem használatos.



ⓘ Ez az elem nem állítható be, ha a hangmód "Direct", "Pure Direct", "Stereo" és "Original sound mode".



■ Hangerő kezelés

Ez állítja be, hogy a kimenet a "Dinamikus tömörítés" pontban megadottak szerint történjen-e, vagy közvetlenül a lemezen rögzített hang dinamikatartományának tömörítése nélkül.

A oldalon.

A kimenetek a

(Alapértel
mezett):

a "Dinamikus tömörítés" és a Párbeszéd normalizálása funkció beállításai.

Kikapcs olva:

A "Dinamikus tömörítés" beállítások és a Dialogue normalizálás ki vannak kapcsolva, és a lemezen lévő jelek változatlan formában kerülnek kimenetre.



0 A "Loudness Management" beállítható, ha Dolby Digital, Dolby Digital Plus, Dolby TrueHD és Dolby Atmos jel van bemeneten.

■ Dinamikus tömörítés

Dinamikai tartomány tömörítése (különbség a hangos és a halk hangok között).

Auto: Automatikusan dinamikatartomány-tömörítés be-/kikapcsolása a forrásnak megfelelően.

Alacsony / Közepes / Magas: Ezek állítják be a tömörítési szintet.

Off (Alapértelmezett): A dinamikatartomány-tömörítés mindig ki van kapcsolva.



0 A "Dinamikus tömörítés" beállítható, ha Dolby Digital, Dolby Digital Plus, Dolby TrueHD, Dolby Atmos vagy DTS jelet adnak be.

0 Az "Auto" nem állítható be DTS jel bevitelénél.



■ Párbeszédvezérlés

Állítsa be a párbeszéd hangerejét a filmekben, az énekhangot a zenében stb., hogy azok könnyebben hallhatóak legyenek.

0 - 6 (alapértelmezett: 0)



0 Ez akkor állítható be, ha a Dialog Control funkcióval kompatibilis DTS:X jelet adnak be.

■ Alacsony frekvenciájú effektek

Állítsa be az alacsony frekvenciájú effektek szintjét (LFE).

-10 dB - 0 dB (alapértelmezett: 0 dB)



- 0 Ez akkor állítható be, ha a bemeneti jelben szerepel az LFE jel.
- 0 Ez az elem akkor választható ki, ha Dolby Digital vagy DTS jelet vagy DVD-Audio jelet játszanak le.
- 0 A különböző források megfelelő lejátszása érdekében javasoljuk, hogy az alábbi értékeket állítsa be.
 - 0 Dolby Digital források: 0 dB
 - 0 DTS filmforrások: 0 dB
 - 0 DTS zenei források: -10 dB

■ Center Spread

A Center Spread kiterjeszti a középcsatorna jelét a bal és jobb első hangszórókra, hogy szélesebb frontális hangképet hozzon létre a hallgató számára. Elsődlegesen sztereó zenei tartalmak lejátszására optimalizálták és tervezték.

On: Használja a "Center Spread"-et.

Off (Alapértelmezett): Ne használja a "Center Spread" opciót.



0 Ezt akkor állíthatja be, ha a hangmód "Dolby Surround".



■ Hangszóró virtualizáló

A Speaker Virtualizer felerősíti a surround és a magassági hangszórócsatornákat, hogy egy burkolózó virtuális surround hatást hozzon létre.

A oldal. (Alapértel mezett):	Engedélyezi a "Speaker Virtualizer" funkciót.
Kikapcsolva:	A "Speaker Virtualizer" kikapcsolása.



- 0 Ezt akkor állíthatja be, ha a hangmód "Dolby Atmos", "Dolby Surround" vagy olyan hangmód, amelynek hangmódnevében "+Dolby Surround" szerepel.
- 0 Használható, ha nem használ magassági, mennyezeti vagy Dolby Atmos Enabled hangszórókat, vagy ha nem használ surround hangszórókat.
- 0 A surround hátsó hangszóróról nem történik hangkimenet, ha a "Speaker Virtualizer" (Hangszóró virtualizáló) beállítása "On" (Be), amikor a "Speaker Layout" - "Surround Back" (Hangszóró elrendezés) beállítása "1 spkr" (1 spkr) a menüben.

■ DTS Neural:X

A DTS Neural:X kibővíti a nem tárgyalapú hangjeleket, és optimalizálja azokat a hangszórókonfigurációhoz.

A oldal. (Alapértel mezett):	Használja a "DTS Neural:X"-et.
Kikapcsolva:	Ne használja a "DTS Neural:X"-et.



- 0 Ezt akkor állíthatja be, ha a hangmód "DTS:X".



■ Késleltetési idő

A surround csatornák késleltetési idejének beállítása.

0 ms - 300 ms (alapértelmezett: 30 ms)



0 Ezt akkor állíthatja be, ha a hangmód "Mátrix".

■ Hatás szint

A hanghatás szintjének beállítása az aktuális hangmódban.

1 - 15 (alapértelmezett: 10)



- 0 Ez az elem akkor állítható be, ha a hangmód "Rock Arena", "Jazz Club", "Mono Movie" és "Video Game".
- 0 Alacsonyabb szintre állítsa, ha a surround jelek pozicionálása és fázisérzékelése természetellenesnek tűnik.

■ Szoba mérete

Az akusztikai környezet méretének meghatározása.

Kicsi: Egy kis helyiség akusztikájának szimulálása.

Közepesen kicsi: Egy közepes méretű kiscső akusztikájának szimulálása. szoba

Közepes Egy közepes méretű szoba akusztikájának szimulálása. s (Alapértelmezett):

Közepesen nagy: Egy közepesen nagyméretű akusztika szoba szimulálása.

Nagy: Egy nagy szoba akusztikájának szimulálása.



- 0 Ez az elem akkor állítható be, ha a hangmód "Rock Arena", "Jazz Club", "Mono Movie" és "Video Game".
- 0 A "Room Size" (Szobaméret) nem jelzi a szoba méretét, amelyben a források lejátszása történik.

■ Subwoofer

A mélynyomó kimenet be- és kikapcsolása.

A
oldal. A mélysugárzót használják.

(Alapértel
mezett):

Kikapcsolva: A mélynyomó nem használatos.



0 Ezt akkor állíthatja be, ha a hangmód "Direct" vagy "Stereo", és a "Subwoofer Output" menüben a "LFE + Main" beállítás van megadva. (✓ 214. o.)

■ Alapértelmezett beállítások

A "Surround paraméter" beállítások visszaállnak az alapértelmezett beállításokra.



Restaurátor

A tömörített hangformátumok, mint például az MP3 és a WMA (Windows Media Audio), csökkentik az adatmennyiséget az emberi fül számára nehezen hallható jelkomponensek eltávolításával. A "Restorer" funkció létrehozza a tömörítéskor eltávolított jeleket, és a hangot a tömörítés előtti eredeti hanghoz közeli állapotba állítja vissza. Emellett visszaállítja az eredeti basszus karakterisztikát a gazdag és kibővített hangszíntartomány érdekében.

■ Mód

Magas:	Optimalizált üzemmód a nagyon gyenge magas (64 kbps és az alatti) magas frekvenciájú tömörített forrásokhoz.
Közepes:	Alkalmazzon megfelelő basszus és magasság erősítést minden tömörített forráshoz (96 kbps és az alatti).
Alacsony	Optimalizált üzemmód tömörített forrásokhoz, normál magas (96 kbps vagy annál nagyobb) hangerővel.
Off (Alapértelmezett):	Ne használja a "Restorer"-t.



- 0 Ez az elem analóg jelek vagy PCM jel (Sample Rate = 44,1/48 kHz) bemenet esetén állítható be.
- 0 Ez nem állítható be, ha a hangmód "Direct" vagy "Pure Direct" értékre van állítva.
- 0 A "Restorer" beállítások minden egyes bemeneti forráshoz tárolódnak.



Kötet

Állítsa be a FŐZÓNA (szoba, ahol a készülék található) hangerő beállítását.

■ Skála

A hangerő megjelenítésének beállítása.

0 - 98

(Alapértelmezett):

Kijelzés 0 (Min) és 98 között.

-79,5 dB - 18,0 dB:
tartományban.

Kijelzés ---dB (Min), a -79,5 dB
18,0 dB-re.



A 0 "Skála" beállítások minden zónában tükröződnek.

■ Limit

Állítsa be a maximális hangerőt.

60 - 80 (-20 dB - 0 dB)

Ki (alapértelmezett)



0 A dB érték akkor jelenik meg, ha a "Skála" beállítása "-79,5 dB - 18,0 dB". (✓ 180. o.)

■ Bekapcsolt szint

Beállítja a kezdeti hangerőszintet a készülék bekapcsolásakor.

Last

(Alapértelmezett):

A bekapcsolási szintet a legutóbb használt hangerőszintre állítja.

Néma:

állítja.

A bekapcsolási szintet némitási szintre állítja.

1 - 98 (-79 dB - 18 dB) : Egy adott bekapcsolási szint beállítása.



0 A dB érték akkor jelenik meg, ha a "Skála" beállítása "-79,5 dB - 18,0 dB". (✓ 180. o.)

■ Néma szint

Beállítja a csillapítás mértékét, amikor a némitás be van kapcsolva.

Teljes

(Alapértelmezett):

A némitási szintet teljes némitásra állítja (nincs hang).

-40 dB :

A némitási szintet az aktuális hangerőszintnél 40 dB-lel alacsonyabba állítja.

-20 dB :

A némitási szintet az aktuális hangerőszintnél 20 dB-lel alacsonyabba állítja.

Audyssey®

Audyssey MultEQ® XT, Audyssey Dynamic EQ® és Audyssey Dynamic Volume® beállítása. Ezek az Audyssey® Setup elvégzése után választhatók ki.

Az Audyssey technológiával kapcsolatos további információkért kérjük, tekintse meg a következőt

"Kifejezések magyarázata" (v. 284. o.).



- 0 A "MultEQ® XT", "Dynamic EQ", "Reference Level Offset" és "Dynamic Volume" beállítások minden egyes bemeneti forráshoz tárolódnak.
- 0 Ha a hangzasmód a "Direct" vagy "Pure Direct" módban van, a "MultEQ® XT", a "Dynamic EQ" és a "Dynamic Volume" beállítások nem konfigurálhatók.
- 0 Ha a hangmód a "DTS Virtual:X" vagy olyan hangmódban van, amelynek a hangmód nevében a "+Virtual:X" szerepel, a "MultEQ® XT", a "Dynamic EQ" és a "Dynamic Volume" beállítások nem konfigurálhatók.
- 0 Ez az elem nem választható ki, ha a DTS:X formátum mintavételi frekvenciája

48 kHz feletti bemenet.

■ MultEQ® XT

A MultEQ® XT az Audyssey® Setup mérési eredményei alapján kompenzálja a hallgatási terület idő- és frekvenciajellemzőit. A választás háromféle kompenzációs görbe közül történik. Mi a "Reference" beállítást ajánljuk.

Hivatkozás (Alapértelmezett):	Az alapértelmezett kalibrált beállítást választja ki, magas frekvenciákon enyhe roll-offal. Optimális filmekhez.
L/R Bypass:	A referenciabeállítást választja, de a MultEQ® XT-t megkerüli a bal és jobb első hangszórón.
Lapos:	A kalibrált beállítást választja ki, amely kis helyiségekre optimalizált, ahol a hallgatási pozíció közelebb van a hangszórókhöz.
Kikapcsolva:	Nem használja a "MultEQ® XT"-t.



- 0 Ha fejhallgatót használ, a "MultEQ® XT" automatikusan "Off" állásba kerül.



■ Dinamikus EQ

Az emberi érzékelés és a szobaakusztika figyelembevételével megoldja a hangerő csökkenésével romló hangminőség problémáját.

Működik a MultEQ® XT-vel.

A oldalon. (Alapértel	"Dinamikus EQ" használata.
Kapcsolva:	Nem használja a "Dynamic EQ"-t.



- Ha a "Dynamic EQ" menü "On" beállítása "On", akkor nem lehetséges a "Tone" beállítása. (✓ 131. oldal)
- Ez a tétel nem állítható be, ha a menüben a "MultEQ® XT" beállítása "Off".

■ Referenciaszint-eltolás

Az Audyssey Dynamic EQ® a szabványos filmmix szintjére vonatkozik. A beállításokat úgy végzi el, hogy a referencia válasz és a térhatású burkolás megmaradjon, amikor a hangerőt 0 dB-ről lefelé fordítjuk. A filmes referenciaszintet azonban nem mindig használják zenei vagy más, nem filmes tartalmak esetén. A Dynamic EQ Reference Level Offset három eltérő biztosít a filmes referenciaszinthez képest (5 dB, 10 dB és 15 dB), amelyek akkor választhatók ki, ha a tartalom keverési szintje nem a szabványon belül van. A tartalomhoz ajánlott beállítási szintek az alábbiakban láthatók.

0 dB (filmreferencia) (alapértelmezett):	Olyan tartalmakra optimalizálva, mint például filmek.
5 dB :	Válassza ezt a beállítást olyan tartalmakhoz, amelyeknek nagyon széles dinamikatartomány, például klasszikus zene.
10 dB :	Ezt a beállítást válassza jazz vagy más, szélesebb dinamikatartományú zenéhez. Ez a beállítást kell választani a TV-tartalmakhoz is, mivel azokat általában 10 dB-lel a filmreferencia alatt keverik.
15 dB :	Válassza ezt a beállítást pop/rock zenéhez vagy más olyan programanyaghoz, amelyet nagyon magas hallgatási szinten kevernek, és amelynek dinamikatartománya tömörített.



- A beállítás akkor engedélyezett, ha a "Dynamic EQ" "On". (v 182. o.)

■ Dinamikus hangerő

Megoldja a TV, filmek és egyéb tartalmak közötti nagy hangerőszint-eltérések problémáját (csendes és hangos részek között, stb.) azáltal, hogy automatikusan alkalmazkodik a felhasználó által preferált hangerő-beállításhoz.

Működik a MultEQ® XT-vel.

Nehéz:	A leghalkabb és lehangosabb hangokhoz való legnagyobb mértékű alkalmazkodás.
Közepes:	Közepes beállítás a lehangosabb és leghalkabb hanghoz.
Fény:	Legkevésbé alkalmazkodik a lehangosabb és leghalkabb hangokhoz.
Off (Alapértelmezett):	Ne használja a "Dinamikus hangerő" opciót.



○ Ha az "Audyssey® Setup" menüpontban a "Dynamic Volume" (Dinamikus hangerő) beállítása "Yes" (Igen), a beállítás automatikusan "Medium" (Közepes) értékre változik. (✓ 198. oldal)

○ Ez a tétel nem állítható be, ha a menüben a "MultEQ® XT" beállítása "Off".

Grafikus EQ

A grafikus equalizer segítségével beállítja az egyes hangszórók hangszínét.



○ Azok a hangszórók, amelyekhez a "Graphic EQ" beállítható, a hangosítási módtól függően különböznek.

○ Ez akkor állítható be, ha a "MultEQ® XT" beállítás "Off". (v 181. o.)

○ Ez nem állítható be, ha a hangmód "Direct" vagy "Pure Direct" értékre van állítva.

○ Ha fejhallgatót használ, beállíthatja a fejhallgatóra vonatkozó equalizer-t.

(✓ 183. o.)

■ Grafikus EQ / fejhallgató EQ

Beállítja, hogy használja-e a grafikus equalizer-t vagy sem.

On:	A grafikus equalizer használata.
Off (Alapértelmezett):	Ne használja a grafikus kiegyenlítőt.



○ A "Headphone EQ" a menüben van beállítva, ha fejhallgatót használ.



■ A hangszóró kiválasztása

Válassza ki, hogy a hangokat az egyes hangszórókhoz vagy az összes hangszóróhoz kívánja-e beállítani.

Mindenki: Az összes hangszóróhangot együttesen állítja be.

Balra/Jobbra Állítsa be a bal és a jobb hangszóró hangját együtt.
(Alapértelmezett):

Mindegyik: A hangszín beállítása minden egyes hangszóróhoz.

■ EQ beállítás

Állítsa be az egyes frekvenciasávok hangszínegyensúlyát.

1. **Válassza ki a hangszórót.**

2. **Válassza ki a beállítási frekvenciasávot.**

63 Hz / 125 Hz / 250 Hz / 500 Hz / 1 kHz / 2 kHz / 4 kHz / 8 kHz / 8 kHz / 16 kHz

3. **Állítsa be a szintet.**

-20,0 dB - +6,0 dB (alapértelmezett: 0,0 dB)



0 Az első Dolby és Surround Dolby hangszórók csak akkor állíthatók be, ha 63 Hz/125 Hz/250 Hz/500 Hz/1 kHz.

■ Görbe másolás

Másolja az Audyssey® Setup programban létrehozott Flat korrekciós görbét.



0 A "Curve Copy" az Audyssey® Setup elvégzése után jelenik meg.

0 A "Curve Copy" nem használható fejhallgató használata esetén.

■ Alapértelmezett beállítások

A "Graphic EQ" beállítások visszaállnak az alapértelmezett beállításokra.



Videó

Videóval kapcsolatos beállítások elvégzése.

HDMI beállítás

A HDMI Audio Out, a HDMI Pass Through és a HDMI Control beállítások beállításainak elvégzése.

MEGJ

EGYZÉ

S

- 0 Ha a "HDMI Pass Through" és a "HDMI Control" beállítása "On", akkor több készenléti energiát fogyaszt. ("HDMI Pass Through" (✓ 185. o.), "HDMI Control" (✓ 187. o.)) Ha hosszabb ideig nem használja ezt a készüléket, ajánlott, hogy húzza ki a tápkábelt a konnektorból.

HDMI Audio Out

A hangkimeneti hangszórók kiválasztása.

AVR (Alapértelmezett):	A készülékhez csatlakoztatott hangszórókon keresztül történő lejátszás.
----------------------------------	---

TV:	Lejátszás a készülékhez csatlakoztatott TV-n keresztül.
------------	---



- 0 Ha a HDMI-vezérlő funkció aktiválva van, a TV-hang beállítása elsőbbséget élvez. (✓ 148. o.)
- 0 Ha a készülék bekapcsolva van, és a "HDMI Audio Out" (HDMI hangkimenet) beállítása "TV", a HDMI OUT csatlakozóból a hang 2 csatornásan kerül kimenetre.

HDMI áthaladás

Kiválasztja, hogy ez a készülék hogyan továbbítja a HDMI-jeleket a HDMI-kimenetre készenléti üzemmódban.

	Továbbítja a kiválasztott HDMI bemenetet a készülék HDMI kimenetén keresztül, amikor a készülék készenléti üzemmódban van.
On:	
Off (Alapértelmezett):	Készenléti üzemmódban a készülék HDMI-kimenetén keresztül nem továbbít HDMI-jeleket.



■ Átmenő forrás

Kiválasztja a HDMI bemenetet, amely a HDMI kimeneten keresztül halad át, amikor ez a készülék készenléti üzemmódban van.

Last

(Alapértelmezett):

GBL/SAT / Media Player / A

módként.

Blu-ray / Játék / AUX1 / AUX2 / TV Audio :

Az utoljára használt HDMI bemenet kiválasztása.

HDMI bemenetet választja készenléti

forrás.



0 "Átmenő forrás" akkor állítható be, ha a "HDMI-vezérlés" "Be" vagy a "HDMI átmenő" "Be" értékre van állítva. ("HDMI Pass Through" (v 185. o.), "HDMI Control" (✓ 187. o.))

■ RC forrás kiválasztása

Beállítja, hogy engedélyezi-e a készülék bekapcsolását a távirányító bemeneti forrás kiválasztó gombjával, amikor a készülék készenléti üzemmódban van.

Bekapcsolás +

Forrás

(Alapértelmezett):

A készülék bekapcsol, és a bemeneti forrás megváltozik.

Ez a készülék készenléti állapotban marad, de átkapcsol

a HDMI bemeneti forrás, amikor megnyomja a bemeneti forrás gombot. A készülék bekapcsolási kijelzője villog, amikor a távirányító bemeneti forrás kiválasztó gombja

van megnyomva.



0 Az "RC Source Select" (RC forrás kiválasztása) akkor állítható be, ha a "HDMI Control" (HDMI vezérlés) "On" (Be) vagy a "HDMI Pass Through" (HDMI áthaladás) "On" (Be) értékre van állítva. ("HDMI Pass Through" (✓ 185. oldal), "HDMI Control" (✓ 187. oldal))



■ HDMI vezérlés

A műveletek összekapcsolhatók a HDMI-hez csatlakoztatott és a HDMI-vezérléssel kompatibilis eszközökkel.

On:	HDMI Control funkció használata.
Off (Alapértelmezett):	Ne használja a HDMI Control funkciót.



- Ha a HDMI-vezérlő funkciót használja, csatlakoztasson egy HDMI-vezérléssel kompatibilis TV-t a HDMI OUT csatlakozóhoz.
- A beállítások ellenőrzéséhez kérjük, olvassa el az egyes csatlakoztatott készülékek használati utasításait.
- Ha a "HDMI-vezérlés" beállítása "Be", akkor ennek a készüléknek a tápellátása összekapcsolható a TV tápellátásával, és a készülék hangereje a TV távirányítóval szabályozható.
- A HDMI-vezérlő funkcióval kapcsolatos további információkért lásd a "HDMI-vezérlő funkció" című részt. (✓ 148. o.)

MEGJ

EGYZÉ

S

- Ha a "HDMI-vezérlés" beállításait megváltoztatták, a változtatás után mindig állítsa vissza a csatlakoztatott eszközök tápellátását.

■ ARC

A HDMI OUT csatlakozóhoz csatlakoztatott TV-n állítsa be, hogy a TV-ről HDMI-n keresztül fogadjon-e hangot.

On:	ARC funkció használata.
Off (Alapértelmezett):	Ne használja az ARC funkciót.



- Ha ezt a funkciót használja, használjon ARC (Audio Return Channel) kompatibilis TV-t, és engedélyezze a TV HDMI Control funkcióját.
- Ha az "ARC" beállítása "Be", akkor a készülék hangereje a TV távirányítóval akkor is szabályozható, ha a "HDMI vezérlés" beállítása "Ki" ezen a készüléken.

MEGJ

EGYZÉ

S

- Ha az "ARC" beállításokat megváltoztatták, a változtatás után mindig állítsa vissza a csatlakoztatott eszközök tápellátását.
- Az eARC funkcióval kompatibilis televízió használata lehetővé teszi a hanglejátszást a készülékhez csatlakoztatott hangszóróról, függetlenül a menüben található "ARC" beállításoktól.



■ TV Audio kapcsolás

Beállítja az automatikus átkapcsolást a "TV Audio" bemenetre, ha egy TV csatlakoztatva van.

HDMI-n keresztül megfelelő CEC vezérlőparancsot küld ennek az egységnek.

A
oldal. Automatikusan kiválasztja a "TV Audio" bemenetet, amikor parancsot kap a TV-től.
(Alapértel

mezett):
Ne válassza ki automatikusan a "TV Audio" bemenetet, amikor a TV-től parancsot kap.

Kikapcs
olva:



0 A "TV Audio Switching" akkor állítható be, ha a "HDMI Control" beállítása "On". (✓ 187. oldal)

■ Kikapcsolás vezérlés

Összekapcsolja a készülék készenléti állapotát külső eszközökkel.

Mi
ért:

(Alapértel
mezett):

Ha a csatlakoztatott TV tápellátása kikapcsol

a bemeneti forrástól függetlenül a készülék automatikusan készenléti állapotba kerül.

Videó:

Ha olyan bemeneti forrás van kiválasztva, amelyhez "HDMI" van rendelve, a TV kikapcsolásakor a készülék automatikusan készenléti állapotba kerül.

(✓. 195. o.)

Kikapcsolva:

Ez a készülék nem csatlakozik a TV-hez.



0 A "Kikapcsolás vezérlés" akkor állítható be, ha a "HDMI vezérlés" beállítása "Be". (✓ 187. oldal)



■ Energiatakarékosság

Engedélyezi az AVR energiatakarékossági funkcióját az energiaköltségek csökkentése érdekében.
ha a TV hangszóróit használja.

Ez a funkció a következő esetekben aktiválódik.

- Ha a "TV Audio" van kiválasztva a készülék bemeneti forrásaként.
- HDMI-n keresztül csatlakoztatott eszköztől származó tartalom lejátszásakor

On: Energiatakarékossági funkció használata.

Off
(Alapértelmezett): Ne használja az energiatakarékossági funkciót.



○ Az "Energiatakarékosság" akkor állítható be, ha a "HDMI vezérlés" beállítása "Be". (v 187. oldal)

HDMI Upscaler

Beállítja az 1080p és 4K HDMI tartalom 8K-ra történő felskálázásának módját.

Auto: Az 1080p és 4K HDMI-videók felskálázása 8K-ra a TV képességei alapján.

Off
(Alapértelmezett): A 8K felskálázás ki van kapcsolva.



- Ez az elem akkor állítható be, ha minden egyes bemeneti forráshoz "HDMI" van hozzárendelve.
- Ez a funkció nem hatékony, ha a bemeneti jel "x.v.Color", 3D, sYCC601 szín, Adobe RGB szín, Adobe YCC601 szín, számítógépes felbontások, tömörített videó vagy HDR.



Képernyőn megjelenő kijelző

Válassza ki a képernyőn megjelenő felhasználói felület beállításait.

■ Kötet

Beállítja, hogy hol jelenjen meg a hangerőszint.

Alul
(Alapértelmezett): Kijelző alul.

Top: Megjelenítés a tetején.

Kikapcsolva: Kikapcsolja a kijelzőt.



◦ Ha a fő hangerő kijelzője nehezen látható, amikor a feliratozott szöveg (zárt feliratozás) vagy filmfelirat jelen van, állítsa a "Top" értékre.

■ Info

A bemeneti forrás átkapcsolásakor ideiglenesen megjeleníti a működés állapotát.

A oldalon.
(Alapértelmezett): Kapcsolja be a kijelzőt.

Kikapcsolva: Kikapcsolja a kijelzőt.

■ Most lejátszás

Beállítja a lejátszási kijelző megjelenítési idejét, amikor a bemeneti forrás "HEOS Music" vagy "Tuner".

Mindig be van A kijelző folyamatos megjelenítése.

kapcsolva
(Alapértelmezett):

Automatikus kikapcsolás: A kijelző 30 másodpercig jelenik meg, miután

művelet.



Képernyővédő

Válassza ki a képernyőkímélő beállítását.

A képernyőkímélő akkor aktiválódik, ha 5 percnél hosszabb ideig nem végez semmilyen műveletet, ha nincs videojel bemenet, vagy ha ugyanaz a képernyő (pl. a beállítási menü) jelenik meg.

A kurzor fel/le/balra/jobbra mozgásával törölheti a képernyőkímélőt.

On:	A képernyőkímélő bekapcsolása.
Off (Alapértelmezett):	Képernyőkímélő kikapcsolása.



○ A képernyőkímélő a következő esetekben aktiválódik.

- Amikor a beállítási menü megjelenik
- Ha nincs videojel bemenet
- Amikor a HEOS Music, USB, Bluetooth vagy Tuner lejátszási képernyő jelenik meg

4K/8K jelformátum

A készülék által lejátszandó 4K és 8K jel formátumának beállítása, ha a készülékhez csatlakoztatott TV vagy lejátszó eszköz HDMI 4K vagy 8K jel kompatibilis.

■ 4K/8K jelformátum

Beállítja a jelformátum beállításait a készülék egyes bemeneteire csatlakoztatott eszközökhöz.

Szabványos:	Válassza ki, ha a TV és a forráseszköz támogatja a 4K 60Hz 4:2:0 8 bites videojeleket.
Továbbfejlesztett (Alapértelmezett):	Válassza ki, hogy a TV, a forráseszköz és a kábelek támogatják-e a kiváló minőségű 4K 60 Hz-es képet. 4:4:4 8 bites, 4:2:2 vagy 4:2:0 10 bites videojelek.
8K Enhanced:	Válassza ki, hogy a TV, a forráseszköz és a kábelek támogatják-e a kiváló minőségű 8K 60Hz vagy 4K 120Hz videojeleket.



A "4K/8K jelformátum" beállítás és a támogatott felbontások közötti összefüggésH

Támogatási határozat	Szinté r	Pixel mélység	4K/8K jelformátum		
			Standard	Továbbfejlesztett	8K Továbbfejlesztett
4K 24Hz, 4K 30Hz, 4K 25Hz	RGB / YCbCr 4:4:4:4	8 bit	✓	✓	✓
		10,12 bit	-	✓	✓
	YCbCr 4:2:2	12 bit	✓	✓	✓
4K 60Hz, 4K 50Hz	YCbCr 4:2:0	8 bit	✓	✓	✓
		10,12 bit	-	✓	✓
	RGB / YCbCr 4:4:4:4	8 bit	-	✓	✓
		10,12 bit	-	-	✓
YCbCr 4:2:2	12 bit	-	✓	✓	
4K 120Hz, 4K 100Hz	YCbCr 4:2:0	8,10,12 bit	-	-	✓
	RGB / YCbCr 4:4:4:4	8,10 bit	-	-	✓
		YCbCr 4:2:2	12 bit	-	-
8K 24Hz, 8K 30Hz, 8K 25Hz	YCbCr 4:2:0	8,10,12 bit	-	-	✓
	RGB / YCbCr 4:4:4:4	8,10 bit	-	-	✓
		YCbCr 4:2:2	12 bit	-	-
8K 60Hz, 8K 50Hz	YCbCr 4:2:0	8, 10 bit	-	-	✓



- 0 Ha ezt a beállítást "Fokozott" értékre állítja, javasoljuk, hogy olyan "Prémium nagysebességű HDMI-kábelt" vagy "Prémium nagysebességű HDMI-kábelt Ethernet-kapcsolattal" használjon, amely a termék csomagolásán "HDMI Premium Certified Cable" címkével van ellátva.
- 0 Ha ezt a beállítást "8K Enhanced" értékre állítja, javasoljuk, hogy tanúsított "Ultra High Speed HDMI-kábelt" használjon.
- 0 Ha ez a beállítás "8K Enhanced", konfigurálja a televízió vagy a lejátszó eszköz beállításait ennek a beállításnak megfelelően.
- 0 Ha ez a beállítás "8K Enhanced", a videó a csatlakoztatott lejátszó eszköztől vagy HDMI-kábeltől függően nem mindig megfelelően kerül kimenetre. Ebben az esetben módosítsa ezt a beállítást "Enhanced" vagy "Standard" értékre.
- 0 "Custom" (Egyéni) jelenik meg a beállítási elemnél, ha a szervizmérnökeink vagy egyéni telepítőink konfigurálták a HDMI jelformátumot ehhez a készülékhez.
- 0 A "4K/8K jelformátum" a következő eljárással is beállítható. A menüképernyő azonban nem jelenik meg. A beállítás konfigurálása közben figyelje a kijelzőt.
 1. Váltson a beállítási kívánt HDMI bemeneti forrásra.
 2. Nyomja meg és tartsa lenyomva a főegység ZONE2 SOURCE és STATUS gombjait egy s z e r r e legalább 3 másodpercig. A kijelzőn megjelenik a "4K/8K <Enhanced>" felirat.
 3. Használja a főegység TUNER PRESET CH + vagy TUNER PRESET CH - gombját, és válassza ki a 4K/8K jelformátumot.
 4. A beállítás befejezéséhez nyomja meg a főegység STATUS gombját.



HDCP beállítása

Beállítja a HDCP-verziót minden egyes HDMI bemeneti forráshoz. A lejátszó és a TV HDCP-verziójától függően előfordulhat, hogy a videó nem kerül kimenetre.

Ha ez a probléma előfordul, használja ezt a beállítást a HDCP egy verziójának beállításához. Ez képes lehet a videó kimenetére.

Auto Automatikusan alkalmazza a készülék HDCP-
(Alapértelmezett): verzióját a TV-nek megfelelően.

1.4: A készülék HDCP-verzióját 1.4-re javítja.

2.3: A készülék HDCP-verzióját 2.3-ra javítja.



0 "Custom" (Egyéni) jelenik meg a beállítási elemnél, ha szervizmérnökeink vagy egyéni telepítőink konfigurálták a HDCP-verziót a készülékhez.



Bemenetek

A bemeneti forrás lejátszásával kapcsolatos beállítások elvégzése.

A készülék használatához nem kell megváltoztatnia a beállításokat. Szükség esetén végezze el a beállításokat.

Bemenet hozzárendelése

A készülék audio/video bemeneti csatlakozóin feltüntetett bemeneti forrásoknak megfelelő csatlakoztatással egyszerűen megnyomhatja a bemeneti forrás kiválasztó gombok egyikét, hogy könnyedén lejátszsa az csatlakoztatott eszköztől származó hangot vagy videót.

Kérjük, változtassa meg a HDMI bemeneti csatlakozó, a digitális audio bemeneti csatlakozó és az analóg audio bemeneti csatlakozó hozzárendelését, ha olyan bemeneti forrást csatlakoztat, amely eltér a készülék audio/video bemeneti csatlakozóira nyomtatottaktól.

Beállítja az egyes "INPUT MODE" források hangbemeneti módját. Általában az "AUTO" beállítás ajánlott. Ez automatikusan felismeri és lejátszsa az erre a készülékre bevitt jelet a következő sorrendben rangsorolva: HDMI > DIGITÁLIS > ANALÓG.



0 Alapértelmezés szerint az egyes elemek a következőképpen vannak beállítva.

Bemeneti forrás	Bemeneti csatlakozó			BEMENETI MÓD
	HDMI	DIGITÁLIS	ANALÓG	
CBL/SAT	1	OPT2	1	AUTO
Médialejátszó	2	-	2	AUTO
Blu-ray	3	-	-	HDMI
Játék	4 (8K)	-	-	HDMI
AUX1	5 (8K)	-	-	HDMI
AUX2	6 (8K)	-	-	HDMI
TV Audio	-	OPT1	-	DIGITÁLIS



□ TV set top box/műholdas felhasználók, kérjük, vegye figyelembe

Ha a digitális hangkimenetet egy TV/műholdas dobozon használja: A "HDMI"-hez rendelt videojel és a "Input Assign" - "DIGITAL" menüpontban rendelt hangjel kombinált lejátszásához a következőkre is szükség lesz

válassza a "DIGITÁLIS" lehetőséget a "Bemeneti mód" menüpontban.



□ Ugyanaz a bemeneti csatlakozó több bemeneti forráshoz is hozzárendelhető. Például rendelje ugyanazt a HDMI bemeneti csatlakozót több forráshoz, hogy az egyes bemeneti források tetszés szerint analóg vagy digitális hanggal kombinálva használhassa. Ilyen esetekben állítsa be az audiocsatlakozót a lejátszáshoz az "INPUT MODE" menüpontban.

■ HDMI

Ezzel a beállítással módosíthatja a bemeneti forrásokhoz rendelt HDMI bemeneti csatlakozókat.

1 / 2 / 3 / 4(8K) / 5(8K) / 6(8K): Egy HDMI bemeneti csatlakozó hozzárendelése a kiválasztott bemeneti forráshoz.

-: Ne rendeljen HDMI bemeneti csatlakozót a kiválasztott bemeneti



forráshoz.

□ Ha a menüben a "HDMI vezérlés" vagy az "ARC" beállítása "Be", a "HDMI" nem rendelhető a "TV hanghoz". ("HDMI Control" (v 187. o.), "ARC" (v 187. o.))

□ Az eARC funkció nem működik, ha a "HDMI" van beállítva "TV Audio"

■ DIGITÁLIS

Ezzel a beállítással módosíthatja a bemeneti forrásokhoz rendelt digitális audio bemeneti csatlakozókat.

Digitális audio bemeneti csatlakozó

OPT1 (optikai) / **OPT2:**

a kiválasztott bemeneti forrás.

-:

Ne rendeljen digitális audio bemeneti csatlakozót a kiválasztott bemeneti forráshoz.

■ ANALOG

Ezzel a beállítással módosíthatja a bemeneti forrásokhoz rendelt analóg audio bemeneti csatlakozókat.

1 / 2

Egy analóg audio bemeneti csatlakozó hozzárendelése a kiválasztott bemeneti forráshoz.

-:

-:

Ne rendeljen analóg audio bemeneti csatlakozót a kiválasztott bemeneti forráshoz.



■ BEMENETI MÓD

Állítsa be az egyes bemeneti forrásokhoz tartozó hangbeviteli módokat.

Általában ajánlott az audio bemeneti módot "AUTO" értékre állítani.

AUTO (Alapértelmezett):	Automatikusan érzékeli a bemeneti jelet és lejátszást végez.
HDMI:	Csak a HDMI bemenetről érkező jelek lejátszása.
DIGITÁLIS:	Csak a digitális audiobemenetről érkező jelek lejátszása.
ANALOG:	Csak az analóg audio bemenetről érkező jelek lejátszása.



0 Ha a digitális jelek megfelelően kerülnek bevitelre, a kijelzőn kigyullad a ~ jelzőfény. Ha a ~ jelző nem világít, ellenőrizze a "Input Assign" (bemeneti hozzárendelés) és a csatlakozásokat. (✓ 194. o.)

0 Ha az "ARC" beállítása "Be", és egy ARC-kompatibilis TV van csatlakoztatva a HDMI OUT csatlakozáson keresztül, a bemeneti mód, amelynek bemeneti forrása "TV Audio", ARC-re van állítva.

0 Ha egy eARC funkcióval kompatibilis televízió van csatlakoztatva a HDMI OUT csatlakozóhoz, a bemeneti mód, amelynek bemeneti forrása "TV Audio", eARC-re van állítva.

■ Alapértelmezett beállítások

A "Input Assign" beállítások visszaállnak az alapértelmezett beállításokra.



Forrás átnevezése

0 Megváltoztatja a bemeneti forrás megjelenített nevét.
A megváltoztatás után a név megjelenik a készülék kijelzőjén és menüképernyőin.

0 Ha az eszköz neve egy csatlakoztatott HDMI-eszköztől szerezhető be, a kijelző neve automatikusan megváltozik.
Ezzel a funkcióval szükség szerint módosíthatja a neveket, ha a használt eszköz eltér a készülék bemeneti forrásától.

CBL/SAT / Médialejátszó /

Blu-ray / Játék / AUX1 / A bemeneti forrás megjelenített nevének
AUX2 / TV Audio / Phono: módosítása.

Alapértelmezett
beállítások:

A "Forrás átnevezése" beállítások visszaállnak az alapértelmezett beállításokra.



0 Legfeljebb 16 karaktert lehet beírni.

Források elrejtése

Távolítsa el a kijelzőről a nem használt bemeneti forrásokat.

Mutasd meg a

(Alapértelmezett)

Használja ezt a forrást.

Rejtsd el:

Ne használja ezt a forrást.

Forrásszint

Ez a funkció korrigálja a kiválasztott bemeneti forrás hangbemenetének lejátszási szintjét.

Ezt a beállítást akkor végezze el, ha a különböző források bemeneti hangerőszintjei között különbségek vannak.

-12 dB - +12 dB (alapértelmezett : 0 dB)



0 A "Forrásszint" beállítások minden egyes bemeneti forráshoz tárolódnak.



Hangszórók

A csatlakoztatott hangszórók és a hallgatószooba akusztikai jellemzőit a rendszer felméri, és automatikusan elvégzi az optimális beállításokat. Ezt hívják "Audyssey® Setup"-nek.

Nem kell elvégeznie az Audyssey® Setup-ot, ha már elvégezte a "Hangszórók kalibrálását" a "Setup Assistant" menüpontban.

A hangszórók manuális beállításához használja a menü "Manual Setup" (Kézi beállítás) menüpontját. (✓ 208. ☐)

Audyssey® beállítása

A mérés elvégzéséhez helyezze a hangkalibrációs mikrofont a több helyszínen a hallgatói körzetben. A legjobb eredmény elérése érdekében javasoljuk, hogy legalább hat vagy több helyen végezzen méréseket, ahogyan az az alábbi ábrán látható. illusztráció (legfeljebb nyolc pozíció).

A második és az azt követő pozíciók mérésekor a hangkalibráló mikrofont az első mérési pozíciótól (fő hallgatási pozíció) 60 cm-en belül helyezze el.



0 Az Audyssey® Setup elvégzése esetén az Audyssey MultEQ® XT, Audyssey Dynamic EQ® és Audyssey Dynamic Volume® funkciók engedélyezve vannak. (✓ 181.

☐)

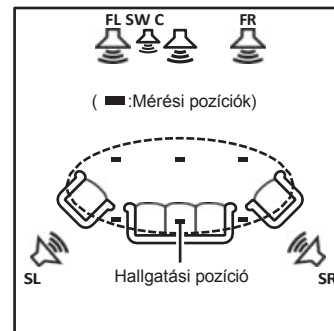

FL Első hangszóró (L)

FR Első hangszóró (R)

C Középső hangszóró
SW mélynyomó

SL Surround hangszóró (L)

SR Surround hangszóró (R)

■ A fő hallgatási pozícióról

A fő hallgatási pozíció az a hely, ahol a hallgatók általában ülnek, vagy ahol valaki általában egyedül ül a hallgatási környezetben. Az Audyssey® Setup elindítása előtt helyezze a hangkalibráló mikrofont a fő hallgatási pozícióba.

Az Audyssey MultEQ® XT az ebből a pozícióból származó mérések alapján kiszámítja a hangszórók távolságát, szintjét, polaritását és a mélysugárzó optimális keresztváltó értékét.

MEGJ

EGYZÉ S

- Tegye a szobát a lehető legcsendesebbé. A háttérzaj megzavarhatja a szobai méréseket. Zárja be az ablakokat, és kapcsolja ki az elektronikus eszközöket (rádiók, légkondicionálók, fénycsövek stb.). Az ilyen eszközök által kibocsátott hangok befolyásolhatják a méréseket.
- A mérési folyamat során a mobiltelefonokat helyezze a hallgatószobán kívülre. A mobiltelefonok jelei megzavarhatják a méréseket.
- Ne álljon a hangszórók és a hangkalibráló mikrofonszög között, és ne engedje, hogy a mérés közben akadályok kerüljenek az útjába. A Hangkalibráló mikrofont is legalább 50 cm távolságra helyezze el a faltól. Ennek elmulasztása pontatlan mérési eredményeket eredményez.
- A mérési folyamat során a hangszórókból és a mélynyomó(k)ból hallható teszthangok fognak jönni, de ez a normál működés része. Ha a helyiségben háttérzaj van, ezek a teszthangok hangereje megnő.
- Ha a mérések közben a távvezérlőn a VOLUME d f vagy a főegységen a MASTER VOLUME gombot kezeli, a mérések megszakadnak.
- A mérés nem végezhető el, ha fejhallgató van csatlakoztatva. Az Audyssey® Setup elvégzése előtt húzza ki a fejhallgatót.



A hangszóróbeállítások elvégzése (Audyssey® Setup)

Előkészítés



Mérés



Számítás és tárolás



Ellenőrizze a címet.



Befejezés

1 Csatlakoztassa a hangkalibráló mikrofont a mellékelt mikrofonállványhoz vagy saját állványához, és szerelje fel.

a fő hallgatói pozícióban.

A hangkalibrációs mikrofon felszerelésekor a mikrofon hegyét a mennyezet felé kell irányítani, és a magasságot úgy kell beállítani, hogy megfeleljen az ülő helyzetben lévő hallgató fülmagasságának.

2 Ha olyan mélysugárzót használ, amely képes a következő beállításokra, állítsa be a mélysugárzót az alábbiak szerint.

- Ha a mélynyomót közvetlen üzemmóddal használja

Állítsa a közvetlen üzemmódot "Be" állásba, és tiltsa le a hangerőszabályozást és a keresztfrekvencia-beállítást.

- Ha közvetlen üzemmód nélküli mélynyomót használ

Végezze el a következő beállításokat:

- o Hangerő : 10 órasi pozíció
- o Keresztfrekvencia : Maximális/magasabb frekvencia
- o Aluláteresztő szűrő : Ki
- o Készenléti üzemmód : Ki



3 Csatlakoztassa a hangkalibráló mikrofont a készülék SETUP MIC csatlakozójához.

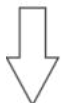
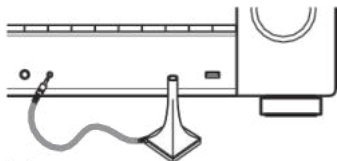

Ha a hangkalibráló mikrofon csatlakoztatva van, a következő képernyő jelenik meg.

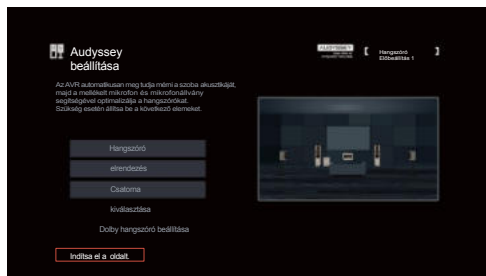

4 Válassza ki a "Start" lehetőséget, majd nyomja meg az

ENTER billentyűt.

Az Audyssey® Setup a következő beállításokat is elvégezheti.

0 Hangszóró elrendezés

Állítsa be a hangszóróelrendezést a hangszórókörnyezetének megfelelően.

0 Csatorna kiválasztása

Ha az "Amp Assign" beállítása "5.1ch + Front B", válassza ki a mérendő elülső hangszórókat.

0 Dolby hangszóró beállítása

Állítsa be a Dolby Atmos Enabled hangszóró és a mennyezet közötti távolságot.

Ez akkor állítható be, ha az elülső Dolby Atmos Enabled hangszórókat vagy a Surround Dolby Atmos Enabled hangszórókat használja.

5

Kövesse a képernyőn megjelenő utasításokat, és nyomja meg a "Tovább" gombot a folytatáshoz.



6 Amikor megjelenik a következő képernyő, válassza a "Teszt megkezdése" lehetőséget, majd nyomja meg az ENTER billentyűt.

Indítsa el az első pozíció mérését.

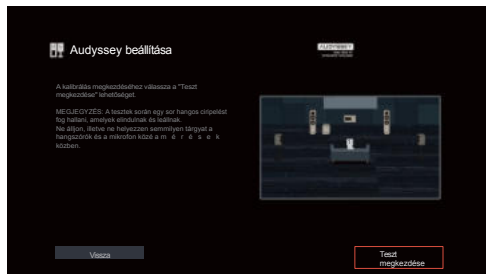

0 A mérés több percet vesz igénybe.

MEGJ EGYZÉ S

0 Ha a TV képernyőn a "HIBA" vagy a "VIGYÁZAT" felirat jelenik meg:

- 0 Lépjen a "Hibaüzenetek" (v. 206. o.) témakörbe. Ellenőrizze a kapcsolódó elemeket, és hajtsa végre a szükséges eljárásokat.

7 Amikor megjelenik az észlelt hangszóró, válassza a "Tovább" lehetőséget, majd nyomja meg az ENTER billentyűt.

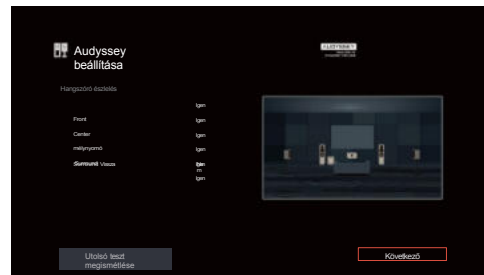

8 Állítsa a hangkalibráló mikrofont a 2. pozícióba, válassza a "Folytatás" lehetőséget, majd nyomja meg az ENTER billentyűt.

Megkezdődik a második pozíció mérése. Legfeljebb nyolc pozícióban lehet méréseket végezni.



□ Az Audyssey® beállításának leállítás

① Nyomja meg a BACK gombot a felugró képernyő megjelenítéséhez.

② Nyomja meg a kurzor balra gombját az "Igen" kiválasztásához, majd nyomja meg az ENTER billentyűt.

9 Ismételje meg a 8. lépést a 3-8. pozíció mérésével.



0 A negyedik és az azt követő hallgatási pozíció mérésének kihagyásához nyomja meg a kurzort balra a "Complete" (Teljes) lehetőség kiválasztásához, majd nyomja meg az ENTER billentyűt a 11. lépéshez.

10 Válassza ki a "Folytatás" lehetőséget, majd nyomja meg az

ENTER billentyűt.

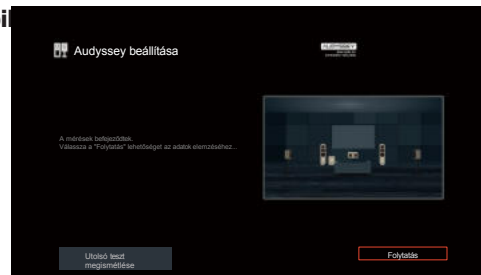

Indítsa el a mérési eredmények elemzését és tárolását.

0 Az elemzés több percet vesz igénybe.

Minél több hangszóró és mérési pozíció van, annál több időt vesz igénybe az elemzés elvégzése.

MEGJ EGYZÉ S

0 A mérési eredmények mentésekor győződjön meg arról, hogy a készülék nincs kikapcsolva.

11 Végezze el az Audyssey Dynamic EQ® és az Audyssey Dynamic Volume® beállításait.

Az elemzés során a következő képernyő jelenik meg. Állítsa be a beállításokat a kívánt módon.

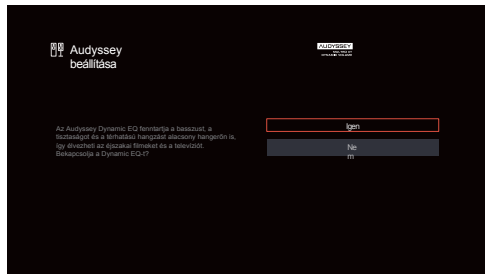

- 0 A dinamikus EQ korigálja a frekvenciaválaszt a szoba hangjellemzőinek és az emberi hallásképességnek a figyelembevételével, hogy a hang még alacsony hangerőn is hallható legyen.
Ez akkor ajánlott, ha a készüléket lehalkított hangerővel használja, pl. ha az éjszaka közepén filmet vagy tévéműsort néz.
- 0 A dinamikus hangerő a kimeneti hangerőt az optimális szintre állítja be, miközben folyamatosan figyeli a készülék bemeneti hangszintjét. Az optimális hangerőszabályozás automatikusan, a hang dinamikájának és tisztaságának csökkenése nélkül történik, amikor például a televíziós műsorok alatt megjelenő reklámok miatt hirtelen megnő a hangerő.

12 Amikor az elemzés és a tárolás véget ér, húzza ki a hangkalibráló mikrofont a főegység SETUP MIC csatlakozójából, majd nyomja meg a "Next" gombot.

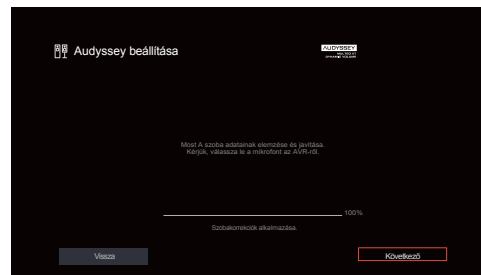



- 0 Az Audyssey® Setup első alkalommal történő végrehajtásakor a mérési adatok automatikusan a "Speaker Preset 1" "Speaker Preset" (hangszóró-előkészítés) mezőbe kerülnek mentésre.
- 0 Ha az Audyssey® Setup már végrehajtásra került, a következő "Speaker Preset" kiválasztási képernyő jelenik meg.

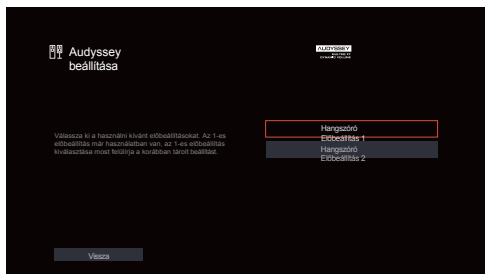

- 0 A hangszóró előbeállítás funkcióval kapcsolatos részletes információkért lásd a "Hangszóró előbeállítás" című részt. (✓ 213. o.)

13 Válassza a "Részletek" lehetőséget, és nyomja meg az ENTER billentyűt a mérési eredmények ellenőrzéséhez.

- 0 A mélysugárzók a tényleges távolságnál nagyobb távolságot mérhetnek a mélysugárzóknál szokásos elektromos késleltetés miatt.

MEGJ EGYZÉ S

- 0 Az Audyssey® Setup után ne engedélyezze az új hangszórók használatát a hangszórókonfigurációs menüben. Ha ez megváltozik, futtassa újra az Audyssey® Setup programot az optimális equalizer beállítások konfigurálása érdekében.



Hibaüzenetek

Hibaüzenet jelenik meg, ha az Audyssey® Setup a hangszórók elhelyezése, a mérési környezet stb. miatt nem tudott befejeződni. Ha hibaüzenet jelenik meg, ellenőrizze a vonatkozó elemeket, és végezze el a szükséges intézkedéseket. A hangszórócsatlakozások ellenőrzése előtt feltétlenül kapcsolja ki a készüléket.

Példák	Hiba részletei	Intézkedések
Nem találtunk hangszórót.	<ul style="list-style-type: none"> 0 A hangkalibráló mikrofon nem érzékelhető. 0 Nem minden hangszórót sikerült felismerni. 	<ul style="list-style-type: none"> 0 Csatlakoztassa a mellékelt hangkalibrációs mikrofont a készülék SETUP MIC csatlakozójához. 0 Ellenőrizze a hangszórók csatlakoztatását.
A környezeti zaj túl magas vagy a szint túl alacsony	<ul style="list-style-type: none"> 0 Túl nagy a zaj a szobában. 0 A hangszóró vagy a mélynyomó hangja túl halk. 	<ul style="list-style-type: none"> 0 Vagy kapcsolja ki a zajt keltő készüléket, vagy vigye arrébb. 0 Végezze el újra, amikor a környezet csendesebb. 0 Ellenőrizze a hangszórók beszerelését és a hangszórók irányát. 0 A mélynyomó hangerejének beállítása.
Elöl R : Nincs	<ul style="list-style-type: none"> 0 A megjelenített hangszórót nem sikerült érzékelni. 	<ul style="list-style-type: none"> 0 Ellenőrizze a megjelenített hangszóró csatlakozásait.
Front R : Fázis	<ul style="list-style-type: none"> 0 A megjelenített hangszóró fordított polaritással van csatlakoztatva. 	<ul style="list-style-type: none"> 0 Ellenőrizze a megjelenített hangszóró polaritását. 0 Egyes hangszórók esetében ez a hibaüzenet akkor is megjelenhet, ha a hangszóró megfelelően van csatlakoztatva. Ha biztos benne, hogy a csatlakozás megfelelő, nyomja meg a kurzort jobbra az "Ignore" (figyelmen kívül hagyás) lehetőség kiválasztásához, majd nyomja meg az ENTER billentyűt.



Audyssey® Setup beállítások lekérése

Ha a "Restore..." (Visszaállítás...) értéket "Restore" (Visszaállítás) értékre állítja, akkor is visszatérhet az Audyssey® Setup mérési eredményéhez (a MultEQ® XT által az induláskor kiszámított érték), ha az egyes beállításokat kézzel módosította.



Kézi beállítás

A hangszórók manuális beállításakor vagy az Audyssey® Setup programban végzett beállítások módosításakor végezze el.

0 Ha az Audyssey® Setup elvégzése után engedélyezi az új hangszórókat a Speaker Layout menüben, akkor többé nem tudja kiválasztani az Audyssey MultEQ® XT, Audyssey Dynamic EQ® vagy Audyssey Dynamic Volume®. (v. 181. o.)

0 A következő beállítások módosítása:

A távolságok / szintek / keresztváltók beállításai nem tiltják le az Audyssey-t, és nem teszik szükségessé az Audyssey® Setup újbóli futtatását.

0 A "Kézi beállítás" a beállítások módosítása nélkül használható. Kérjük, állítsa be, ha szükséges.

Hangszóró elrendezés

Válassza ki a hangszórórendszerének megfelelő hangszóróelrendezést.

■ Amp hozzárendelés

Válassza ki a hangszórórendszerének megfelelő végerősítő-használati módszert.

A hangszórókonfiguráció részletes beállításait a kiválasztott üzemmódnak megfelelően kell konfigurálnia. Válassza az Amp Assign lehetőséget a megfelelő részletes beállítások konfigurálására.

7.1 ch (Alapértelmezett)	Beállítások a készülékben lévő összes végerősítő MAIN ZONE-hoz rendelése a 7.1-csatornás lejátszáshoz.
5.1ch + ZONE2:	Beállítás a készülék beépített végerősítőjének a ZONE2-hez való hozzárendeléséhez és a hang sztereó kimenetéhez.
5.1ch (Bi-Amp):	Beállítás az elülső hangszórók használatához a bi-amp csatlakozón keresztül.
5.1ch + Front B:	Beállítás a második elülső hangszóró használatával történő lejátszáshoz. A lejátszást átkapcsolhatja az A és B elülső hangszóró között tetszés szerint. Váltson az elülső hangszóró között a menüben található "Front Speaker" menüpont segítségével. (v. 216. o.)

■ Elöl/középen/környezetben/környezetben hátsul

Állítsa be a hangszórórendszerének megfelelő hangkimeneti csatlakozókat.

Konfiguráció

Válassza ki, hogy az egyes hangszórók léteznek-e vagy sem. Surround Back hangszórók esetén válassza ki a használni kívánt hangszórók számát.

[Front/Center/Surround]

Igen (Alapértelmezett):	A kiválasztott hangszórókat fogják használni.
Nem:	A kiválasztott hangszórók nem lesznek használva.

[Surround Back]

2 spkrs (Alapértelmezett):	Két Surround Back hangszórót használnak.
1 spkr:	Csak egy Surround Back hangszórót használnak. Ha ezt a beállítást választja, csatlakoztassa a SURROUND BACK L csatlakozóhoz.
Nem:	A Surround Back hangszórók nem lesznek használva.



- ◊ Az "Elöl" beállítás "Igen", mivel ez szükséges a lejátszáshoz.
- ◊ Ha a "Surround" beállítása "Nem", a "Surround Back" beállítások automatikusan "Nem" értékre kerülnek.

■ Magasság

A magassági hangszórók a Surround Back terminállal használhatók.

Konfiguráció

Állítsa be a hangszóróelrendezést, ha 1 készlet (2 csatornás) magassági, mennyezeti vagy Dolby Atmos Enabled hangszórót telepít.

Elülső magasság: Top Front:	Front Height hangszórókat használnak. Top Front hangszórók használatosak.
Fent középen: Elöl Dolby:	Top Middle hangszórók használatosak. Elülső Dolby hangszórók használata.
Surround Dolby: Nem:	Surround Dolby hangszórók használata. A magassági hangszórókat nem használják.

Ez az akkor választható, ha Surround hangszórókat használ. Állítsa a "Surround" menüpontot "Igen" értékre. (✓ 209. o.)



- ◊ Akkor állítható be, ha az "Amp Assign" beállítása "7.1ch".
- ◊ Nem állítható be, ha Surround Back hangszórókat használnak.



■ Subwoofer

A mélynyomó jelenlétének beállítása.

Igen

(Alapértelmezett):

Használjon mélynyomót.

Ne

m:

Válassza ki, ha nincs csatlakoztatva mélynyomó.

■ Bi-Amp

Ha az "Amp Assign" értéke "5.1ch (Bi-Amp)", akkor az elülső hangszórók bi-amp csatlakoztatásához használt hangszórócsatlakozó jelenik meg. A terminál a "SURROUND BACK" (HÁTTÉR HÁTTÉR) terminálra van rögzítve.

HÁTTÉR HÁTTÉR:

A SURROUND BACK hangszóró csatlakozó az elülső hangszórók bi-amp csatlakoztatására szolgál.

■ Elöl B

Ha az "Amp Assign" értéke "5.1ch + Front B", akkor a hangszórócsatlakozót a

a második elülső hangszóró megjelenik. A terminál a "SURROUND BACK" (HÁTTÉR HÁTTÉR) pozícióra van rögzítve.

SURROUND BACK:A

A SURROUND BACK hangszóró terminál a második elülső hangszórókhöz használatos.

■ ZONE2

Ha az "Amp Assign" értéke "5.1ch + ZONE2", akkor a ZONE2 hangszórókhöz használt hangszórócsatlakozó jelenik meg. A terminál a "SURROUND BACK" (HÁTTÉR HÁTTÉR) terminálra van rögzítve.

HÁTTÉR HÁTTÉR:

A SURROUND BACK hangszórócsatlakozót a ZONE2 hangszórókhöz használják.

■ Terminál konfiguráció megtekintése.

Ez azt mutatja, hogyan kell csatlakoztatni a hangszóró csatlakozókat a "Hangszóró elrendezés" beállításhoz a menüképernyőn.



Távolságok

Állítsa be a hallgatási pozíció és a hangszórók közötti távolságot. Előzetesen mérje meg a hallgatói pozíció és az egyes hangszórók közötti távolságot.

■ Egység

A távolság egységének beállítása.

Mérők (alapértelmezett)

Lábak

■ Lépés

A távolság minimális változó szélességének beállítása.

0.1 m / 0.01 m (alapértelmezett: 0.1 m)

1 ft / 0.1 ft

■ Állítsa be a távolságot

0,00 m - 18,00 m / 0,0 láb - 59,1 láb



- A kiválasztható hangszórók a "Hangszóróelrendezés" beállításoktól függően változnak. (✓ 208. o.)
- Alapértelmezett beállítások:
Front L / Front R / Front Height L / Front Height R / Center / Front Dolby L / Front Dolby R / Subwoofer: 3,60 m (11,8 ft)
A fentiekén kívüli felszólalók: 3,00 m (9,8 láb)
- A hangszórók közötti távolságkülönbséget 6,00 m-nél (19,7 láb) kisebbre állítsa be.



■ Dolby hangszóró beállítása

Állítsa be a Dolby Atmos Enabled hangszóró és a mennyezet közötti távolságot.

0,90 m - 3,30 m / 3,0 láb - 10,8 láb

(Alapértelmezett: 1,80 m / 5,9 ft)



0 Ez akkor állítható be, ha a "Speaker Layout" menüpontban az "Front Dolby" vagy a "Surround Dolby" van beállítva. (✓ 208. o.)

■ Alapértelmezett beállítások

A "Távolságok" beállítások visszaállnak az alapértelmezett beállításokra.

Szintek

Állítsa be a teszthang hangerejét úgy, hogy a hallgatói pozícióban azonos legyen, amikor az egyes hangszórókból kikerül.

■ Teszthang indítása

A kiválasztott hangszóróból egy teszthangot ad ki.

A teszthang hallgatása közben állítsa be a kiválasztott hangszóró kimeneti hangerejét.

-12,0 dB - +12,0 dB (alapértelmezett: 0,0 dB)



0 A beállított "Szintek" minden hangmódban tükröződnek.

0 Ha az egyes bemeneti források csatornaszintjét kívánja beállítani, végezze el a "Csatornaszint-beállítás" pontban szereplő beállításokat. (✓ 130. o.)

0 Ha fejhallgató van csatlakoztatva a készülék PHONES csatlakozójához, a "Levels" nem állítható be.

■ Alapértelmezett beállítások

A "Szintek" beállítások visszaállnak az alapértelmezett beállításokra.



Crossoverek

Az egyes hangszórókon keresztül lejátszható alapfrekvenciák alsó határfrekvenciájának megfelelően állítsa be. A hangszórók keresztfrekvenciájára vonatkozó információkat lásd a hangszórók kézikönyvében.

■ A keresztfrekvencia beállítása

Teljes körü: Válassza a "Teljes tartomány" lehetőséget, ha a hangszórót teljes tartományú hang lejátszására szeretné beállítani.

40 Hz / 60 Hz / 80 Hz / 90 Hz / 100 Hz / 110 Hz / Kiválasztja a keresztelési pontot a

120 Hz / 150 Hz / 180 Hz / 200 Hz / 250 Hz alacsony frekvenciájú hang a mélynyomóhoz. (Alapértelmezett: Elöl=Teljes tartomány, Más, mint Front=80 Hz)



- 0 A z alapértelmezett átviteli frekvencia "80 Hz", amely a legkülönbözőbb hangszórókkal működik a legjobban. Javasoljuk, hogy kis hangszórók használata esetén a keresztelési frekvenciánál magasabb frekvenciát állítson be. Például állítsa "250 Hz"-re, ha a hangszórók frekvenciatartománya 250 Hz - 20 kHz.
- 0 A keresztfrekvencia alatti hangot a hangszórók kimenetéről levágják. Ez a levágott basszusfrekvencia a mélysugárzón vagy az első hangszórókon keresztül kerül kimenetre.
- 0 Az "Front" automatikusan "Full Range" értékre van állítva, ha a "Subwoofer" érték "No" értékre van állítva a "Speaker Layout"-ban.
- 0 Minden hangszóró csak akkor állítható "Teljes tartomány" értékre, ha az Előlap "Teljes tartomány" értékre van állítva.

Hangszóró előbeállítás

Két hangszóróbeállítás menthető el, hogy megfeleljen annak a környezetnek, ahol a hangszórókat használja.

Bizonyos esetekben például egy helyiség jellemzői megváltoznak attól függően, hogy használják-e képernyőt. Két különböző előbeállítás elmentésével könnyen válthat az egyes hangszóró- és hangszóróbeállítások között.

Audyssey® Setup készülékkel mért helyzet.

Ha egy előbeállítást szeretne használni, válassza ki a használni kívánt előbeállítást, majd konfigurálja a beállításokat, például az Audyssey® Setup vagy a hangszóróbeállításokat, hogy ezeket a beállításokat a kiválasztott előbeállításához mentse.

Hangszóró előbeállítás 1 A beállításokat az 1. előbeállításba menti.

(Alapértelmezett):

Hangszóró előbeállítás 2: A beállítások mentése a 2. előbeállításba.



0 A következő beállítások kerülnek elmentésre az előbeállításokba.

- 0 "Hangszóró elrendezés" beállítások
- 0 "Távolságok" beállítások
- 0 "Szintek" beállítások
- 0 "Crossovers" beállítások
- 0 "Subwoofer kimenet" beállítások
- 0 "aluláteresztő szűrő" beállítások
- 0 "MultEQ® XT" adatok
- 0 "Graphic EQ" adat
- 0 Ez a beállítás az opciós menü "Speaker Preset" (Hangszóró-előbeállítás) menüpontjával is konfigurálható. (✓ 135. o.)



Haladó

A következő speciális hangszórobeállítások állnak rendelkezésre.

■ Alacsony frekvenciájú effektek

o "Subwoofer kimenet" (v. 214. o.)

o "Aluláteresztő szűrő" (v. 215. o.)

■ Elülső hangszóró (v. 216. o.)

Subwoofer kimenet

Kiválasztja, hogy mely mélyfrekvenciás jelek kerüljenek a mélysugárzó kimenetekre.

■ Subwoofer kimenet

A mélysugárzó kimenetek az LFE kimenetet kapják

LFE
(Alapértelmezett):

sáv, plusz a crossoverrel beállított hangszórókból származó átirányított basszus. Ezt a beállítást használja alapértelmezettként a házimozi basszuskezeléshez egy tipikus szobában.

LFE + Main:

A mélynyomó kimenetek az LFE-sávot, valamint az átirányított basszusokat és az összes teljes tartományú hangszóró alacsony frekvenciájú jelének másolatát kapják.

■ Basszus extrakció LPF

Kiválasztja az aluláteresztő szűrőpontot a teljes tartományú hangszóró számára, hogy az alacsony frekvenciájú jelet a mélysugárzóra másolja.

40 Hz / 60 Hz / 80 Hz / 90 Hz / 100 Hz / 110 Hz / 120 Hz / 150 Hz / 150 Hz /

180 Hz / 200 Hz / 250 Hz (Alapértelmezett: 80 Hz)





- 0 A "Subwoofer kimenet" akkor állítható be, ha a menü "Speaker Layout" - "Subwoofer" menüpontja nem "No". (✓ 210. o.)
- 0 Játsszon le egy zenét vagy filmforrást, és válassza ki a legerősebb basszust nyújtó üzemmódot.
- 0 Ha a "Crossovers" - "Front" és "Center" beállítása "Full Range", és a "Subwoofer Output" beállítása "LFE", előfordulhat, hogy a mélysugárzók nem adnak ki hangot, a bemeneti jeltől vagy a kiválasztott hangmódtól függően. (v 213. o.)
Válassza az "LFE + Main" lehetőséget, ha azt szeretné, hogy a basszusjelek mindig a mélynyomóból származzanak.
- 0 A "Bass Extraction LPF" csak olyan csatormákra állítható be, amelyeknél a "Crossover" beállítása "Full Range".

Aluláteresztő szűrő

Az LFE-csatorna keresztváltási pontjának kiválasztása. Ezt akkor állítsa be, ha a mélynyomó lejátszási LFE jelét szeretné megváltoztatni.

■ Aluláteresztő szűrő

**80 Hz / 90 Hz / 100 Hz / 110 Hz / 120 Hz / 150 Hz / 180 Hz /
200 Hz / 250 Hz** (alapértelmezett: 120 Hz)



Első hangszóró

Állítsa be az elülső hangszóró A/B használatát minden hangmódhoz.

A

(Alapértel
mezett):

Az A elülső hangszórót használják.

B :

A B elülső hangszóró használatban van.

A+B :

Mindkét elülső A és B hangszóró használatban van.



0 Ez akkor állítható be, ha az "Amp Assign" beállítása "5.1ch + Front B". (v 208. o.)



Hálózat

Ha ezt a készüléket otthoni hálózathoz (LAN) csatlakoztatva szeretné használni, akkor a hálózati beállításokat konfigurálnia kell.

Ha az otthoni hálózatot (LAN) DHCP-n keresztül állítja be, állítsa a "DHCP"-t "Be" értékre. (Használja az alapértelmezett beállítást.) Ez lehetővé teszi, hogy ez a készülék használja az otthoni hálózatot (LAN). Ha kézzel rendel IP-címet az egyes eszközökhöz, akkor az "IP Address" beállítások segítségével kell IP-címet rendelnie ehhez az egységhez, és meg kell adnia az otthoni hálózatra (LAN) vonatkozó információkat, például az átjáró címet és az alhálózati maszkot stb.

Információ

Hálózati információk megjelenítése.

**Barátnév / Kapcsolat / SSID / DHCP / IP cím / MAC cím
(Ethernet) / MAC cím (Wi-Fi) /
Wi-Fi jelerősség**

Kapcsolat

Válassza ki, hogy az otthoni hálózatot vezeték nélküli LAN-hoz vagy egy vezetékes LAN.

Ha a hálózathoz vezetékes LAN segítségével csatlakozik, a LAN-kábel csatlakoztatása után válassza a "Vezetékes (Ethernet)" lehetőséget. Ha vezeték nélküli LAN segítségével csatlakozik a hálózathoz, válassza a "Wireless (Wi-Fi)" lehetőséget, és konfigurálja a "Wi-Fi Setup" (Wi-Fi beállítás) (v 218. oldal).

■ Csatlakozás a

Válassza ki az otthoni hálózathoz (LAN) való csatlakozás módját.

Vezetékes (Ethernet): LAN-kábel segítségével csatlakozhat a hálózathoz.

Vezeték nélküli (Wi-Fi) (Alapértelmezett)
: Használja a vezeték nélküli LAN (Wi-Fi) funkciót a hálózathoz való csatlakozáshoz.



0 "Wired (Ethernet)" van beállítva, ha a "Wi-Fi" beállítása "Disabled". (v 224. o.)



Wi-Fi beállítása

Csatlakozzon egy vezeték nélküli LAN (Wi-Fi) routerhez. Az útválasztó a következő módon csatlakoztatható. Válassza ki az otthoni környezetének megfelelő csatlakozási módot.

■ Scan Networks

Válassza ki a csatlakozni kívánt hálózatot a TV képernyőjén megjelenő lehetséges hálózatok listájából.

1. Válassza ki a **vezeték nélküli hálózatok listájából** azt a hálózatot, amelyhez csatlakozni kíván.

Válassza az "Újraskennelés" lehetőséget, ha a hálózat nem található.

2. Adja meg jelszavát, és válassza az "OK" lehetőséget.

■ iOS eszköz használata

Használja iOS-eszközét (iPhone/iPod/iPad) a hálózathoz való csatlakozáshoz. Ha az iOS-eszközt Wi-Fi használatával csatlakoztatja ehhez a készülékhez, a készülék automatikusan csatlakozhat ugyanahhoz a hálózathoz, mint az Ön eszköze.

1. Válassza ki a "iOS-eszköz használata" lehetőséget a TV képernyőjén.
2. Ellenőrizze, hogy iOS eszköze csatlakozik-e a vezeték nélküli LAN (Wi-Fi) routerhez, és válassza ki a "Denon AVR-X1800H"-t az iOS eszköz Wi-Fi konfigurációs képernyőjének alján található "SET UP NEW AIRPLAY SPEAKER..." menüpontból.
3. Koppintson a "Tovább" gombra az iOS-eszköz képernyőjén.



0 Az iOS-eszköz firmware-verziójának támogatnia kell az iOS 10.0.2 vagy újabb verziót.



■ WPS Router

A nyomógombos módszerrel történő csatlakozáshoz használjon WPS-kompatibilis routert.

1. Válassza ki a "Nyomógomb" lehetőséget a TV képernyőn.
2. Váltson WPS üzemmódba az **útvalasztó** WPS gombjának megnyomásával.
amelyhez csatlakozni kíván.
 - A gomb megnyomásához szükséges idő a router függvényében változik.
3. Válassza ki a "Csatlakozás" lehetőséget a TV képernyőjén 2 percen belül.

■ Kézi

Adja meg a csatlakozni kívánt hálózat nevét (SSID) és jelszavát.

1. **Állítsa** be a **következő** elemeket.
Adja meg a vezeték nélküli hálózat nevét

SSID:	(SSID).
Biztonság:	Válassza ki a titkosítási módszert a használt hozzáférési pont titkosítási beállításainak megfelelően.
Jelszó:	Adja meg a jelszót.

2. A beállítás végén válassza a "Csatlakozás" lehetőséget.



○ A készülék alapértelmezett kulcsa "1". A használathoz állítsa a router alapértelmezett kulcsát "1"-re.



Beállítások

Az IP-cím beállítása.

- 0 Ha szélessávú útválasztót használ (DHCP funkció), akkor a hálózati csatlakozáshoz szükséges információk, mint például az IP-cím, a következők lesznek

automatikusan konfigurálódnak, mivel a készülék alapértelmezett beállításai között a DHCP funkció "Be" értékre van állítva.

- 0 Az IP-cím, az alhálózati maszk, az alapértelmezett átjáró és a DNS-kiszolgáló adatainak beállítása csak akkor lehetséges, ha fix IP-címet rendel, vagy ha DHCP funkcióval nem rendelkező hálózathoz csatlakozik



■ DHCP

A hálózathoz való csatlakozás módjának kiválasztása.

A oldalon. (Alapértelmezett):	A hálózati beállítások automatikus konfigurálása az útválasztóról.
---	--

Kikapcsolva:	A hálózati beállítások kézi konfigurálása.
---------------------	--

■ IP-cím

Állítsa be az IP-címet az alább látható tartományokon belül.

- 0 A Network Audio funkció nem használható, ha más IP-címek vannak beállítva.

A OSZTÁLY: 10.0.0.0.1 - 10.255.255.254

B OSZTÁLY: 172.16.0.1 - 172.31.255.254

C OSZTÁLY: 192.168.0.1 - 192.168.255.254

■ Alhálózati maszk

Ha xDSL-modemet vagy csatlakozóadapert csatlakoztat közvetlenül ehhez a készülékhez, adja meg a szolgáltató által biztosított dokumentációban megadott alhálózati maszkot. Normális esetben a "255.255.255.255.0" bevitelle.

■ Alapértelmezett átjáró

Ha átjáróhoz (routerhez) csatlakozik, adja meg annak IP-címét.

■ DNS

Írja be a DNS-címet, amelyet a dokumentációban megadott

a szolgáltatója.



- Ha nem tud csatlakozni az internethez, ellenőrizze újra a kapcsolatokat és a beállításokat. (✓ 64. o.)
- Ha nem érti az internetkapcsolattal kapcsolatos tudnivalókat, forduljon az internetszolgáltatójához (ISP) vagy ahhoz az üzlethez, ahol a számítógépet vásárolta.

Hálózati vezérlés

Engedélyezi a hálózati kommunikációt készenléti üzemmódban.

Kikapcsolva

Készenléti

állapotban

(Alapértelmezett

):

Hálózati funkciók felfüggesztése készenléti állapot alatt.

Always On:

A hálózat készenléti állapotban van. Főegység hálózati kompatibilis vezérlővel működtethető.



- A webes vezérlési funkció, a Denon AVR Remote App vagy a HEOS App használata esetén a "Hálózati vezérlés" beállítás "Mindig be" beállítással használható.

MEGJ

EGYZÉ

S

- Ha a "Hálózati vezérlés" beállítása "Mindig be", a készülék több készenléti energiát fogyaszt.



Barátságos név

A Barátságos név az egységnek a hálózaton megjelenő neve. A Friendly Name (Barátságos név) az Ön preferenciáinak megfelelően módosítható.

■ Barátságos név

Kiválasztja a listából a Barátságos nevet.

Ha az "Egyéb" lehetőséget választja, megváltoztathatja a Barátságos nevet.

az Ön preferenciái szerint.

Házimozi / Nappali / Családi szoba / Vendégszoba / Konyha / Étkező / Hálószoba / Hálószoba / Hálószoba / Dolgozószoba / Iroda / Egyéb



◊ Legfeljebb 30 karaktert lehet beírni.

◊ Az alapértelmezett Barátságos név az első használatnál "Denon AVR-X1800H".

■ Alapértelmezett beállítások

Visszaállítja a megváltoztatott Barátságos név alapértelmezett beállítását.

Diagnosztika

A hálózati kapcsolat ellenőrzésére szolgál.

■ Fizikai kapcsolat

Ellenőrzi a fizikai LAN-port kapcsolatát.

OK

Ellenőrzés sikeres. A LAN-kábel rögzítve csatlakoztatva.

Hiba:

a kapcsolat.



◊ Ha vezeték nélküli LAN használatával csatlakozik, a "Kapcsolat Wireless(wi-fi)" jelenik meg.

■ Router hozzáférés

Ellenőrzi a készülék és az útválasztó közötti kapcsolatot.

OK

Hiba:

Nem sikerült kommunikálni az útválasztóval. Ellenőrizze az útválasztó beállításait.



■ Internet-hozzáférés

Ellenőrzi, hogy a készülék hozzáfér-e az internethez (WAN).

OK

Hiba:

Nem sikerült csatlakozni az internethez. Ellenőrizze az internetkapcsolat környezetét vagy az útválasztó beállításait.

AirPlay

Az Apple AirPlay beállításai.

■ AirPlay név

Megjeleníti a készüléket az Apple-eszközökön azonosító nevet.



Ha regisztrálta ezt a készüléket az Apple Home alkalmazásban, az alkalmazás segítségével megváltoztathatja a nevet.

■ AirPlay

Az Apple AirPlay engedélyezése/letiltása.

**A
oldalon.**
(Alapértel
mezett):

Engedélyezi az Apple AirPlay-t.

Kikapcsolva:

Letiltja az Apple AirPlay-t.



Spotify Connect

A Spotify Connect elérésének bekapcsolása.

A
oldalon. Engedélyezi a Spotify
(Alapértel Connectet.

mezett):

Kikapcsolva: Letiltja a Spotify
Connectet.

Wi-Fi és Bluetooth

A Wi-Fi és Bluetooth rádiók engedélyezése/letiltása.

■ Wi-Fi

A Wi-Fi funkciót le lehet állítani, hogy megakadályozza a zajt, amely befolyásolja a

hangminőség. Ha vezetékes LAN-t használ a készülék hálózathoz való csatlakoztatásához, akkor a lejátszás magas hangminőséggel történik.

Engedél
yezve Bekapcsolja a Wi-Fi funkciót.
(Alapértel
mezett):

Képtelen: Letiltja a Wi-Fi funkciót.

■ Bluetooth

A Bluetooth-vevő és -adó funkciók leállítása csökkenti a hangminőséget befolyásoló zajforrást, így lehetővé teszi a jobb hangminőségű lejátszást.

Engedél
yezve Bekapcsolja a Bluetooth funkciót.
(Alapértel
mezett):

Képtelen: Letiltja a Bluetooth funkciót.



HEOS

A HEOS-fiók szükséges a HEOS Kedvencek használatához.

A megjelenő menü a HEOS-fiók állapotától függően változik.

Ön nem jelentkezett be

A tévéképernyőn megjelenik egy QR-kód.

Szkennelje be a QR-kódot mobil eszközével, és töltsse le a HEOS alkalmazást. Miután létrehozta vagy bejelentkezett a HEOS-fiókjába a HEOS App alkalmazásban, a következők szerint elmentheti és előhívhatja kedvenc streaming zenei szolgáltatásait a készülék képernyőjéről. (✓ 128. o.)

A HEOS alkalmazással kapcsolatos részletekért lásd "A HEOS alkalmazás beszerzése" (v. 114. o.).



0 A készülék HEOS-fiók beállítási információi szinkronizálva vannak a HEOS App alkalmazással. Módosítsa a beállításokat és jelentsen ki a fiókból a HEOS App-on keresztül.

Ön már bejelentkezett

■ Bejelentkezve mint

Megjelenik az aktuálisan bejelentkezett HEOS-fiók.



0 Ez a készülék automatikusan szinkronizálódik, amikor megváltoztatja a fiókbeállításait vagy kijelentkezik a HEOS App-on keresztül. A HEOS-fiókok váltásához játsszon le zenét egy olyan HEOS App alkalmazásból, amely ahhoz a fiókhoz van bejelentkezve, amelyet ezzel a készülékkel szeretne szinkronizálni. A "HEOS-fiók" automatikusan átvált.



Általános

Különböző egyéb beállítások elvégzése.

Nyelv

Állítsa be a menü megjelenítésének nyelvét a TV képernyőjén.

English / Deutsch / Français / Italiano / Español / Nederlands / Svenska / Русский / Polski (alapértelmezett : English)



0 A "Nyelv" a következő művelettel is beállítható. A menüképernyő azonban nem jelenik meg. A beállítások konfigurálása közben figyelje a kijelzőt.

1. Nyomja meg és tartsa lenyomva a főegység ZONE2 SOURCE és STATUS gombjait legalább 3 másodpercig egyszerre.
A kijelzőn megjelenik a "4K/8K <Enhanced>" felirat.
2. Nyomja meg egyszer a DIMMER gombot a főegységen. A kijelzőn megjelenik a "Lang.:<ENGLISH >" felirat.
3. Használja a főegység TUNER PRESET CH + vagy TUNER PRESET CH - gombját, és állítsa be a következő értékeket a nyelv.
4. A beállítás befejezéséhez nyomja meg a főegység STATUS gombját.

Használati útmutató

Megjeleníti az URL-címet és a QR-kódot az online használati útmutató mobilszközről történő eléréséhez.

ECO

Az ECO mód és az automatikus készenléti üzemmód beállításainak konfigurálása.

■ ECO üzemmód

Ez az üzemmód csökkentheti a készülék energiafogyasztását és hőtermelését bekapcsoláskor.

Ez úgy történik, hogy csökkenti a tápellátó vezeték a teljesítményerősítőhöz, viszont a maximális kimeneti teljesítményt.



On:	Az energiatakarékosság mindig aktív, függetlenül a hangerőtől vagy a bemeneti jeltől.
Auto (Alapértelmezett):	A legjobb egyensúlyt biztosítja az energiatakarékosság és a maximális teljesítmény között: Alacsony hangerő esetén az energiatakarékosság aktív. Ha növeli a hangerőt, az energiatakarékosság automatikusan kikapcsol, így Ön élvezheti a maximális kimeneti teljesítmény torzítás nélkül. Ha a hangerő magas szintre van állítva, de több mint 2 percig nem érzékel bemeneti jelet, ez a készülék engedélyezi az energiatakarékosságot. Ha ismét bemeneti jelet észlel, vagy a bemeneti forrást megváltoztatja, ez a készülék magas hangerőszintnél automatikusan újra kikapcsolja az energiatakarékosságot.
Kikapcsolva:	Nincs energiatakarékosság.



- 0 Amikor a készülék az "ECO üzemmódban" a különböző energiatakarékos állapotok között vált: "Auto", a készülék belsejéből kattogó hangot észlelhet, ez normális.
- 0 Ha a tartalom 2 percnél hosszabb ideig szünetel, és a lejátszás ugyanarról a forrásról folytatódik ilyen magas hangerőn, rövid késleltetés léphet fel a maximális teljesítmény visszaállítása előtt.
- 0 Az "ECO Mode" nem állítható be, ha a hangszóró impedanciája 4 Ω /ohm-ra van beállítva. (✓ 35. o.)



■ Alapértelmezett bekapcsolás

Állítsa az üzemmódot ECO üzemmódra, amikor a készülék be van kapcsolva.

Last

(Alapértelmezett):

Az ECO üzemmód a kikapcsolás előtti korábbi beállításra áll vissza.

On:

Bekapcsoláskor az üzemmód mindig ECO üzemmódra vált a

"On".

Autom

A készülék bekapcsolásakor az üzemmód mindig az ECO üzemmódra vált "Auto" üzemmódra.

atikus:

Bekapcsoláskor az üzemmód mindig a "Ki" ECO üzemmódra vált.

Ki:

■ Képernyőn megjelenő kijelző

A készülék energiafogyasztásának megjelenítése a TV-n lévő mérőeszközzel képernyő.

Mindig be van kapcsolva: képernyő. Mindig megjeleníti a mérőt a TV-n.

Auto (Alapértelmezett): A mérő kijelzése az üzemmód vagy a hangerő megváltoztatásakor.

Kikapcsolva: Nem jeleníti meg a mérőt.



■ Automatikus készenlét

Állítsa be, hogy a készülék tápellátása automatikusan készenléti állapotba kapcsoljon.

FŐZÓNA

Beállítja az automatikus készenléti állapotra való átkapcsolás idejét, ha nincs audio- vagy videojel bemenet ezen a készüléken. Mielőtt a készülék készenléti üzemmódba lép, a készülék kijelzőjén és a menüképernyőn megjelenik az "Auto Standby" felirat.

60 perc:	A készülék 60 perc után készenléti állapotba kerül.
30 perc:	A készülék 30 perc után készenléti állapotba kerül.
15 perc (Alapértelmezett):	A készülék 15 perc után készenléti állapotba kerül.
Kikapcsolva:	A készülék nem kapcsol automatikusan készenléti állapotba.

ZONE2

Ha az itt beállított ideig nem történik semmilyen művelet, a készülék automatikusan kikapcsol, még akkor is, ha van audio- vagy videobemenet.

8 óra:	A ZONE2 készenléti állapotba kapcsol kb. 8 óra elteltével.
4 óra:	A ZONE2-t kb. 4 óra elteltével készenléti állapotba kapcsolja. A ZONE2-t készenléti állapotba kapcsolja.
2 óra:	körülbelül 2 óra elteltével.
Off	Nem kapcsolja automatikusan a ZONE2-t
(Alapértelmezett):	a készenléti állapot.



Bluetooth adó

Beállítja a készülék Bluetooth adóját.

Beállítja, hogy a Bluetooth-fejhallgatót a FŐZÓNÁBAN lejátszott hangok hallgatásához használja.

■ Adókészülék

A Bluetooth adó engedélyezése vagy letiltása.

On: Bekapcsolja a Bluetooth adó funkciót.

Off Letiltja a Bluetooth adó funkciót.

(Alapértelmezett):

■ Kimeneti mód

A hangkimeneti módszer kiválasztása.

Bluetooth + hangszórók A hangkimenet Bluetooth fejhallgatókra és a fő zóna hangszóróira történik.

(Alapértelmezett):

Csak Bluetooth: A hangkimenet Bluetooth fejhallgatóra kerül

■ Csatlakoztatott eszköz

Megjeleníti a készülékhez csatlakoztatott Bluetooth-eszközt.

■ Eszközlista

- Az elérhető eszközök megjelennek a listában, amint elindítja a csatlakoztatni kívánt Bluetooth-fejhallgató párosítási módját. A párosításhoz válassza ki a Bluetooth-fejhallgatót a listából.
- Ez a készülék egyszerre csak egy Bluetooth-fejhallgatóval tud párosítani. Azonban legfeljebb 8 Bluetooth fejhallgatót lehet regisztrálni. Váltson a regisztrált eszközök között a "Bluetooth adó" beállítási menü Eszközlista menüpontjában.
- Egy elmentett Bluetooth-eszköz eltávolításához a listáról a kurzorral Fel/Le gombokkal jelölje ki, majd nyomja meg az OPTION gombot, és válassza ki a "Forget This Device" (Felejtse el ezt az eszközt) lehetőséget.



- A "Kimeneti mód" az opciók menü "Bluetooth adó" menüpontjában is beállítható.
- A2DP profilú Bluetooth-kompatibilis hangszórók csatlakoztathatók ugyanezt követően.

Bluetooth fejhallgató csatlakoztatásához használt lépések.

MEGJEGYZÉS

- A Bluetooth adó és a Bluetooth vevő funkció nem használható egyszerre. Az egyikben a menüben található beállítások nem érhetőek el, ha bármelyik zónában Bluetooth-eszközön hallgat zenét.
- Még akkor is, ha az "Adó" beállítása "Be", nyomja meg a Bluetooth gombot a távirányítón a "Bluetooth" forrás kiválasztásához és a Bluetooth vevő funkció engedélyezéséhez.
Ha Bluetooth-eszközökön, például okostelefonokon tárolt zenét szeretne hallgatni ezen a készüléken, nyomja meg a Bluetooth gombot a távirányítón, hogy a bemeneti forrást Bluetooth-ra kapcsolja, majd csatlakoztassa újra a Bluetooth-eszközt.
- A Bluetooth adó menübeállításai nem állnak rendelkezésre, ha ez a készülék a HEOS alkalmazásban van csoportosítva.



ZONE2 beállítása

A ZONE2-vel történő hanglejátszáshoz szükséges beállítások elvégzése.



- A "Hangerőhatár" és a "Bekapcsolási hangerő" számára beállított értékek a "Skála" hangerőre megadott beállításnak megfelelően jelennek meg. (✓ 180. oldal)
- Ez akkor állítható be, ha az "Amp Assign" beállítása "5.1ch + ZONE2". (✓ 208. o.)

■ Hangerőszint

A hangerő kimeneti szintjének beállítása.

Változó

(Alapértelmezett):

A hangerő állítható.

1 - 98

(-79 dB - 18 dB):

A hangerő a kívánt szinten van rögzítve.
A hangerő nem állítható a távirányítóval.



- A dB érték akkor jelenik meg, ha a "Skála" beállítása "-79,5 dB - 18,0 dB". (✓ 180. o.)

■ Hangerőhatár

Állítsa be a maximális hangerőt.

60 - 80 (-20 dB - 0 dB)

(Alapértelmezett : 70 (-10 dB))

Kikapcsolva:

Ne állítson be maximális hangerőt.



- Ez akkor állítható be, ha a "Volume Level" (Hangerőszint) "Variable" (Változó) értékre van állítva. (✓ 231. o.)
- A dB érték akkor jelenik meg, ha a "Skála" beállítása "-79,5 dB - 18,0 dB". (✓ 180. o.)



■ Bekapcsolási hangerő

Beállítja a kezdeti hangerőszintet a készülék bekapcsolásakor.

Last (Alapértelmezett): A bekapcsolási szintet a legutóbb használt hangerőszintre állítja.

Néma: A bekapcsolási szintet némítási szintre állítja.

1 - 98 Egy adott bekapcsolási szint beállítása.

(-79 dB - 18 dB): beállítása.



- 0 Ez akkor állítható be, ha a "Volume Level" (Hangerőszint) "Variable" (Változó) értékre van állítva. (v 231. o.)
- 0 A dB érték akkor jelenik meg, ha a "Skála" beállítása "-79,5 dB - 18,0 dB". (v 180. o.)

Zóna átnevezése

Módosítsa az egyes zónák kijelzőcímét a kívánt címre.

FŐ ZÓNA / ZÓNA2

Alapértelmezett beállítások: Az alapértelmezett beállítás visszaállítása a szerkesztett zóna neve.



- 0 Legfeljebb 10 karaktert lehet beírni.



Gyors kiválasztás

Beállítja a "Gyors kiválasztás" paramétereit és a kijelző nevét.

■ Név

Módosítsa a TV képernyőn megjelenő nevet a kívánt névre.



◦ Legfeljebb 16 karaktert lehet beírni.

■ **Bemeneti forrás/Mester hangerő/ Hangmód/ Csatorna szint/ Audyssey paraméterek/ Visszaállító/ Lejátszási tartalom/ Hangszóró előbeállítás/ Minden zóna sztereó/TV hangmegosztás**

Engedélyezve
(Alapértelmezett):

Az aktuális beállítások akkor kerülnek rögzítésre, amikor a gyors kiválasztás regisztrálva van. Ezenkívül a Gyors kiválasztás meghívásakor a regisztrált beállítások tartalma is előhívásra kerül.

Képtelen:

A beállítások nem kerülnek regisztrálásra, ha a Gyors kiválasztás regisztrálva van. Ezenkívül a Gyors kiválasztás előhívásakor a regisztrált beállítások tartalma nem kerül előhívásra.



◦ "Gyors kiválasztás" beállítható minden egyes gyors kiválasztáshoz.

◦ Ha a "Bemeneti forrás" értéke "Letiltva", a Videóválasztás információ sem kerül regisztrálásra/felhívásra.



Elülső kijelző

A készülék kijelzőjével kapcsolatos beállítások elvégzése.

■ Fényerő

Állítsa be a készülék kijelzőjének fényerejét.

Fényes (Alapértelmezett):	Normál kijelző fényerő.
Dim:	A kijelző fényerejének csökkentése.
Sötét:	Nagyon alacsony kijelző fényerő.
Kikapcsolva:	Kikapcsolja a kijelzőt.



0 A kijelzőt a főegységen lévő DIMMER gomb megnyomásával is beállíthatja.



Firmware

Ellenőrzi a legfrissebb firmware frissítésekkel kapcsolatos információkat, frissíti a firmware-t.

■ Frissítés ellenőrzése

Ellenőrizze a firmware-frissítéseket.

A firmware frissíthető, ha megjelent egy firmware-frissítés.

	A frissítési folyamat végrehajtása. Amikor a frissítés elindul, a menüképernyő kikapcsol. A frissítés közben a kijelzőn megjelenik a frissítés előrehaladása.
Frissítés most:	
Későbbi frissítés:	Frissítés később.



ⓘ Ez a készülék automatikusan megismétli a frissítést, ha a frissítés sikertelen. Ha a frissítés továbbra sem lehetséges, a kijelzőn megjelenik a "Update Error" (Frissítési hiba) üzenet. A frissítési hibaüzenetekkel kapcsolatos információkért lásd "Hibaelhárítás" - "Frissítési hibaüzenetek".

(√ 263. o.)

Ellenőrizze az üzenet szerinti feltételeket, és próbálja meg újra a frissítést.

ⓘ Ez a menü nem választható ki, ha a "Frissítés engedélyezése" beállítása "K".

■ Automatikus frissítés

Bekapcsolja az Automatikus frissítések funkciót, így a készülék készenléti üzemmódban automatikusan letölti és telepíti a funkciófrissítéseket.

Automatikus frissítés

Ez a készülék készenléti üzemmódban automatikusan frissül a legújabb firmware-re.

On: Automatikus frissítések bekapcsolása.

Off: Automatikus frissítések kikapcsolása.

(Alapértelmezett):

Időzóna

Az időzóna megváltoztatása.

Állítsa be a lakóhelyének megfelelő időzónát.



ⓘ Ez a menü nem választható ki, ha a "Frissítés engedélyezése" beállítása "K".



■ Frissítés engedélyezése

Engedélyezi vagy letiltja a frissítéseket erre az egységre vonatkozóan.

A

oldal.
(Alapértel
mezett):

Engedélyezi a készülék számára a frissítések fogadását.

Kikapcsolva:

Megakadályozza, hogy ez a készülék frissítést kapjon.



0 Ez a beállítás inkompatibilitást okoz a készülék és a HEOS App között.

A "Frissítés" használatára vonatkozó megjegyzések

- 0 Ahhoz, hogy ezeket a funkciókat használni tudja, rendelkeznie kell a megfelelő rendszerkövetelményekkel és beállításokkal az internetkapcsolathoz. (v 64. o.)
- 0 Ne kapcsolja ki a készüléket a frissítés befejezéséig.
- 0 A frissítési eljárás befejezéséhez körülbelül 1 óra szükséges.
- 0 Ha a frissítés megkezdődik, a frissítés befejezéséig nem végezhetők normál műveletek ezen az egységen. Továbbá előfordulhat, hogy az ezen az egységen beállított paraméterek stb. biztonsági adatai visszaállnak.
- 0 Ha a frissítés sikertelen, nyomja meg és tartsa lenyomva az X gombot a főegységen több mint 5 másodpercig, vagy húzza ki és dugja be újra a tápkábelt. Körülbelül 1 perc elteltével a kijelzőn megjelenik a "Kérjük, várjon" felirat, és a frissítés újraindul. Ha a hiba továbbra is fennáll, ellenőrizze a hálózati környezetet.



Információ

A készülék beállításaira, bemeneti jelekre stb. vonatkozó információk megjelenítése.

■ Audio

A FŐZÓNA hanginformációinak megjelenítése.

Hang üzemmód:	Az aktuálisan beállított hangmód.
Bemeneti jel:	A bemeneti jel típusa.
Formátum:	A bemeneti jelcsatornák száma (front, surround, LFE).
Mintavételi sebesség:	A bemeneti jel mintavételi frekvenciája.
Offset:	A párbeszéd normalizálási korrekciója érték. Ez akkor jelenik meg, ha surround hátsó csatornát tartalmazó jeleket ad be.
Zászló:	A "MATRIX" a DTS-ES Matrix bemeneti jelek esetén, a "DISCRETE" a DTS-ES Discrete jelek esetén jelenik meg.

■ Videó

A HDMI bemeneti/kimeneti jelek és a HDMI TV információk megjelenítése a FŐZÓNA számára.

HDMI jelinformáció.

Felbontás / HDR / szintér / pixelmélység / ALLM / QFT / FRL sebesség

TV-információk.

Interfész / HDR / felbontások / továbbfejlesztett funkciók / maximális FRL sebesség



A felbontás végén 0 A vagy B jelenhet meg. Az A tömörítetlen videót, a B pedig tömörített videót jelent.

0 Az ALLM-ről, a QFT-ről és az FRL-ről további információkat a "HDMI-ről" című fejezetben talál.

(√ - 269. o.)

■ ZÓNA

Információk megjelenítése az aktuális beállításokról.

FŐZÓNA:

Ez az elem a következő információkat mutatja a FŐZÓNA beállításai. A megjelenített információk a bemeneti forrástól függően eltérőek.

ZONE2:

Ez az elem a ZONE2 beállításaira vonatkozó információkat mutatja.



■ Firmware

Változat: Megjeleníti az aktuális firmware-re vonatkozó információkat.

DTS verzió: Megjeleníti az aktuális DTS-verziót.

■ Értesítések

Megjeleníti és beállítja az értesítéseket.

Azt is beállítja, hogy a készülék bekapcsolásakor megjelenjen-e az értesítés vagy sem.

Értesítési riasztások

A **oldal.** Megjelennek az értesítési üzenetek.

(Alapértelmezett):

Kikapcsolva: Értesítési üzenetek nem jelennek meg.



A távvezérlőn az INFO gomb megnyomásával a kijelzőn olyan információk jelennek meg, mint a bemeneti forrás neve, a hangerő, a hangmód neve, a videó bemeneti/kimeneti jelek és egyéb információk. Az FRL ráta akkor jelenik meg, ha a készülék "4K/8K Signal Format" beállítása "8K Enhanced", és a csatlakoztatott TV támogatja az FRL átviteli módot.

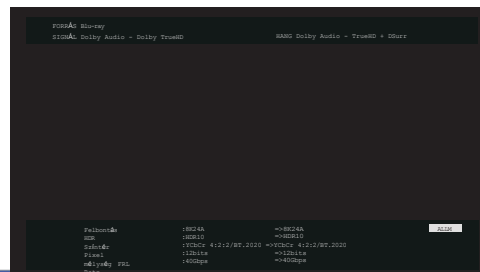
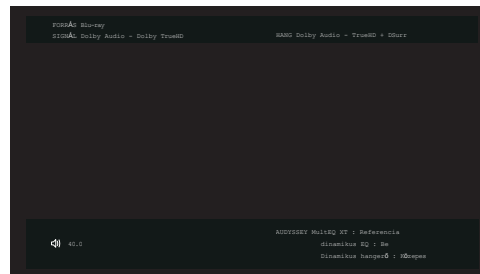
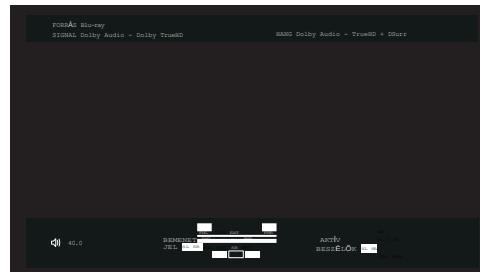

Felhasználási adatok

Annak érdekében, hogy javíthassuk termékeinket és ügyfélszolgálatunkat, a Denon anonim információkat gyűjt arról, hogy Ön hogyan használja ezt a készüléket (például a gyakran használt bemeneti forrásokról, hangmódokról és hangszórobeállításokról).

A Denon soha nem adja át az általunk gyűjtött információkat harmadik félnek.

	Információk nyújtása a működési állapotról
Igen	ennek az egységnek.
Nem	Ne adjon tájékoztatást a készülék működési állapotáról.

Mentés és betöltés

A készülék beállításainak mentése és visszaállítása USB-memóriaeszközzel.



○ Használjon olyan USB-memóriaeszközt, amely legalább 128 MB szabad tárhellyel rendelkezik, és FAT32 formátumú. Előfordulhat, hogy egyes USB-memóriaeszközökre az adatok mentése/betöltése nem megfelelő.

○ Az adatok mentése/betöltése akár 10 percig is eltarthat. A folyamat befejezéséig ne kapcsolja ki a készüléket.

■ Konfiguráció mentése

A készülék aktuális beállításai az USB-memóriaeszközön tárolódnak. Ha a beállítások megfelelően mentésre kerültek, a kijelzőn megjelenik a "Saved" (Mentve) felirat, és az USB-memóriaeszközön létrejön a "config.avr" fájl.



○ Ne változtassa meg a létrehozott fájl nevét. Ellenkező esetben a visszaállításakor a fájl nem lesz beállításfájlként felismerhető.

■ Rakodási konfiguráció

Az USB-memóriaeszközre mentett beállítások visszaállítása megtörténik.

Ha a mentett beállítások megfelelően helyreálltak, a kijelzőn megjelenik a "Loaded" (betöltve) felirat, és a készülék automatikusan újraindul.



Beállítás zár

A beállítások védelme a véletlen módosításoktól.

■ Lock

On:	A védelem bekapcsolása.
Off (Alapértelmezett):	Kapcsolja ki a védelmet.



0 A beállítás törlésekor állítsa a "Lock" (Zárolás) értéket "Off" (Ki) értékre.

MEGJ EGYZÉ

S

0 Ha a "Lock" (Zárolás) beállítása "On" (Be), akkor a "Setup Lock" (Beállítás zárolása) kivételével nem jelennek meg a beállítási elemek.

Reset

Visszaállítja a beállításokat a gyári alapértelmezettre.

Az inicializálás elvégezhető az egység összes beállítására vagy csak a hálózati beállításokra.

■ Minden beállítás

Minden beállítás visszaáll a gyári alapértelmezett értékekre.

■ Hálózati beállítások

Csak a hálózati beállítások kerülnek visszaállításra a gyári alapértelmezett értékekre.



- 0 Mielőtt a beállításokat visszaállítja az alapértelmezett beállításokra, használja a menü "Mentés és betöltés" funkcióját a készülékben konfigurált különböző beállítások részleteinek mentéséhez és visszaállításához. (v. 239. o.)
- 0 A "Reset" művelet a főegységen található gomb segítségével is elvégezhető. Az összes beállítás gyári alapértelmezettre történő visszaállításának részleteiért lásd a "Gyári beállítások visszaállítása" című részt (v. 264. o.), a hálózati beállítások visszaállításának részleteiért pedig a gyári alapbeállítások visszaállításához lásd "A hálózati beállítások visszaállítása" (v. 265. o.).

MEGJ EGYZÉ

S

- 0 A **hálózati beállítások** inicializálása közben ne **válassza le a készüléket a hálózatról, és ne kapcsolja ki a készüléket.**



A működési zóna korlátozása a távirányítóval

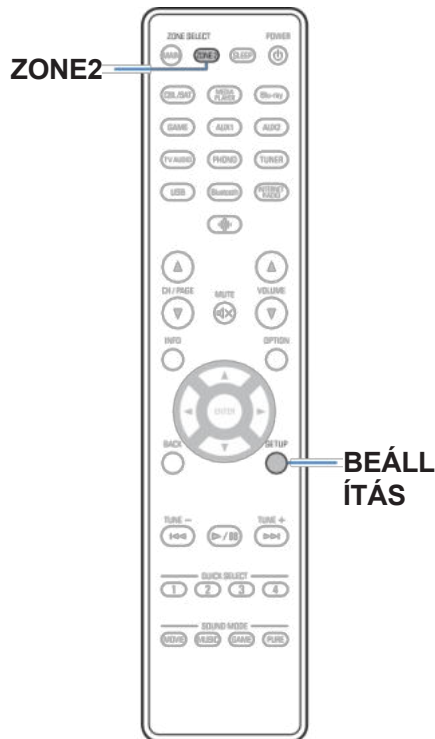

A ZONE2 műveletek a távirányítóval letilthatók.

1 Tartsa lenyomva a ZONE2 és a SETUP gombot.

A MAIN és a ZONE2 gombok villognak.

■ A beállítások törlése

1 Tartsa lenyomva a ZONE2 és a SETUP gombot a beállítás konfigurálása közben.

A MAIN és a ZONE2 gombok villognak, és a beállítás törlődik.

■ Tartalom jegyzék

Tippek

Azt akarom, hogy a hangerő véletlenül se legyen túl hangos.	243
Szeretném, ha a hangerő ugyanolyan szinten maradna, amikor bekapcsolom a készüléket. a oldalon.	243
Azt szeretném, hogy a mélynyomó mindig kimeneti hangot adjon ki.	243
Szeretném tisztábbá tenni az emberi hangokat a filmekben.	243
Szeretném megtartani a basszust és a tisztaságot lejátszás közben, alacsonyabb hangerőn is szint	243
Szeretném automatikusan beállítani a hangerőszint-különbséget a tartalomban például TV és filmek	243
Szeretném beállítani az optimalizált hallgatási környezetet, miután megváltoztattam a hangszórók konfigurációját/helyzetét, vagy egy hangszórót kicseréltem egy új	244
Egy kívánt videót szeretnék kombinálni az aktuális zenével	244
Kihagyni a nem használt bemeneti forrásokat	244
Ugyanazt a zenét szeretném élvezni minden zónában a háziuliban stb.	244

Hibaelhárítás

A tápegység nem kapcsol be / A tápegység kikapcsol.	246
A műveletek nem végezhetők el a távirányítóval	247
A készülék kijelzője nem mutat semmit	247
Nem jön ki hang	248
A kívánt hang nem jön ki	249
A hang megszakad vagy zaj keletkezik	252
A TV-n nem jelenik meg videó	253
A menüképernyő nem jelenik meg a TV-n	254
A menüképernyő és a műveletek tartalmának színe a képernyőn megjelenő a televízió eltér a normálistól	254
Az AirPlay nem játszható le	255
Az USB memóriaeszközök nem játszhatók le	256
Bluetooth nem játszható le	257
Az internetes rádiót nem lehet lejátszani	259
A PC-n vagy NAS-on lévő zenefájlok nem játszhatók le	260
Különböző online szolgáltatások nem játszhatók le	261
A HDMI Control funkció nem működik	261
Nem tud csatlakozni egy vezeték nélküli LAN-hálózathoz	262
Hibaüzenetek frissítése	263



Tippek

Azt akarom, hogy a hangerő véletlenül se legyen túl hangos.

- Állítsa be előzetesen a hangerő felső határát a "Volume Limit" menüben. Ez megakadályozza, hogy a gyermekek vagy mások véletlenül túlságosan megnöveljék a hangerőt. Ezt minden egyes zónához beállíthatja. ("Volume" (✓ 180. o.), "Volume Limit" (✓ 231. o.))

Szeretném, ha a hangerő ugyanolyan szinten maradna, amikor bekapcsolom a készüléket.

- Alapértelmezés szerint a készülék következő bekapcsolásakor változatlanul a hangerő beállítása érvényesül, amikor a készüléket korábban készenléti állapotba állították. Ha fix hangerőszintet szeretne használni, állítsa be a bekapcsoláskori hangerőszintet a menüben a "Power On Volume" (Bekapcsolási hangerő) menüpontra. Ezt minden egyes zónához beállíthatja. ("Hangerő" (v 180. o.), "Bekapcsolási hangerő" (✓ 232. o.))

Azt szeretném, hogy a mélynyomó mindig kimeneti hangot adjon ki.

- A bemeneti jelektől és a hangmódtól függően előfordulhat, hogy a mélysugárzó nem ad ki hangot. Ha a menüben a "Subwoofer Output" (mélynyomó kimenet) beállítása "LFE + Main" (LFE + fő), akkor a mélynyomó mindig adhat ki hangot. (✓ 214. o.)

Szeretném tisztábbá tenni az emberi hangokat a filmekben.

- Válassza ki a párbeszédet könnyebben hallhatóvá tevő beállítást a "Dialog Enhancer" menüpontban. (v 129. o.)

Szeretném megtartani a basszust és a tisztaságot lejátszás közben alacsonyabb hangerőn is

- Állítsa a "Dynamic EQ" menüpontot "On" értékre. Ez a beállítás korigálja a frekvenciakarakterisztikát, hogy még alacsonyabb hangerőn történő lejátszás közben is tiszta hangzást élvezhessen a basszus elvesztése nélkül. (✓ 182. o.)

Szeretném automatikusan beállítani a hangerőszint-különbséget olyan tartalmaknál, mint a TV és a filmek.

- Állítsa be a "Dinamikus hangerő" menüpontot. A hangerőszint-változások (csendes és hangos jelenetek között) a TV-műsorokban vagy filmekben automatikusan a kívánt szinthez igazodnak. (✓ 183. o.)



Szeretném beállítani az optimalizált hallgatási környezetet a hangszórók konfigurációjának/helyzetének megváltoztatása vagy egy hangszóró cseréje után.

0 Audyssey® Setup végrehajtása. Ez automatikusan elvégzi az új hallgatási környezethez optimalizált hangszóróbeállításokat. (v 198. o.)

Egy kívánt videót szeretnék kombinálni az aktuális zenével

0 Állítsa a "Video Select" opciót az opciós menüben "On" értékre. Az aktuális zenét kombinálhatja a kívánt videóforrással egy Set-top-boxról vagy Blu-rayről stb. származó videóval, miközben zenét hallgathat a Tunerről, Fonóról, HEOS Musicről, USB-ről vagy Bluetoothról. (✓ p. 133.)

Kihagyni a nem használt bemeneti forrásokat

0 Állítsa be a nem használt bemeneti forrásokat a menüben a "Források elrejtése" opcióhoz. Ez lehetővé teszi a nem használt bemeneti források kihagyását, amikor a SOURCE SELECT gombot forgatja ezen a készüléken. (✓ 197. o.)

Ugyanazt a zenét szeretném élvezni minden zónában a házibuliban stb.

0 Állítsa az "All Zone Stereo" opciót az opciós menüben "Start" értékre. Egyidejűleg lejátszhatja a MAIN ZONE-on lejátszott zenét egy másik szobában (ZONE2). (✓ 134. oldal)



Hibaelhárítás

Ha probléma merülne fel, először ellenőrizze a következőket:

- 1. Helyesek a csatlakozások?**
- 2. A készüléket a használati útmutatóban leírtak szerint üzemeltetik?**
- 3. A többi eszköz megfelelően működik?**



0 Ha a fenti 1-3. lépések nem javítják a problémát, a készülék újraindítása javíthatja a problémát.

Nyomja tovább a készülék X gombját, amíg a kijelzőn meg nem jelenik az "Újraindítás" felirat, vagy húzza ki és dugja be újra a készülék tápkábelét.

Ha ez a készülék nem működik megfelelően, ellenőrizze az ebben a szakaszban található megfelelő tüneteket.

Ha a tünetek nem egyeznek az itt leírtakkal, forduljon a kereskedőhöz, mivel a készülék hibája is lehet. Ebben az esetben azonnal kapcsolja ki a készüléket, és forduljon ahhoz a bolthoz, ahol ezt a készüléket vásárolta.



A tápegység nem kapcsol be / A tápegység kikapcsol.

A készülék nem kapcsol be.

- Ellenőrizze, hogy a hálózati csatlakozó helyesen van-e behelyezve a hálózati csatlakozóba. (v 66. o.)

A készülék automatikusan kikapcsol.

- Az alvásidőzítő be van állítva. Kapcsolja be újra a készüléket. (v 149. o.)
- "Automatikus készenlét" van beállítva. Az "Auto Standby" akkor lép működésbe, ha egy meghatározott ideig nem történik semmilyen művelet. Az "Auto Standby" kikapcsolásához állítsa az "Auto Standby" menüpontot "Off" értékre. (✓ 229. o.)

A készülék kikapcsol, és a bekapcsolásjelző kb. 2 másodpercenként pirosan villog.

- A védelmi áramkör a készülékben bekövetkezett hőmérséklet-emelkedés miatt aktiválódott. Kapcsolja ki a készüléket, várjon körülbelül egy órát, amíg ez a készülék kellőképpen lehűl, majd kapcsolja be újra. (✓ 292. o.)
- Kérjük, helyezze vissza a készüléket olyan helyre, ahol jó a szellőzés.

A készülék kikapcsol, és a bekapcsolásjelző kb. 0,5 másodpercenként pirosan villog.

- Ellenőrizze a hangszórók csatlakoztatását. A védelmi áramkör aktiválódhatott, mert a hangszórókábel magvezetékei érintkeztek egymással, vagy egy magvezeték kivált a csatlakozóból, és érintkezett a készülék hátlapjával. A tápkábel kihúzása után tegyen korrekciós intézkedéseket, például csavarja vissza határozottan a maghuzalt, vagy vigyázzon a csatlakozóra, majd csatlakoztassa újra a vezetéket. (✓ 35. o.)
- Csökkentse a hangerőt, és kapcsolja be újra a készüléket. (v 68. o.)
- A készülék erősítő áramköre meghibásodott. Húzza ki a tápkábel, és lépjen kapcsolatba ügyfélszolgálati központunkkal.

A tápellátás nem kapcsol ki akkor sem, ha a bekapcsológombot megnyomják, és a kijelzőn a "ZONE2 On" felirat jelenik meg.

- A ZONE2 tápellátása bekapcsolt állapotban van. A készülék tápellátásának kikapcsolásához (készenléti állapot) nyomja meg a ZONE2 ON/OFF gombot a főegységen, vagy nyomja meg a POWER X gombot a ZONE2 gomb megnyomása után a távirányítón a ZONE2 tápellátásának kikapcsolásához.



A műveletek nem végezhetők el a távirányítóval

A műveletek nem végezhetők el a távirányítón keresztül.

- Az akkumulátorok elhasználódtak. Cserélje ki új elemekre. (v 11. o.)
- A távvezérlő egységet a készüléktől kb. 7 m távolságon belül és 30°-os szögben kell működtetni. (v 11. o.)
- Távolítsa el minden akadályt a készülék és a távvezérlő egység között.
- Helyezze be az elemeket a megfelelő irányba, ellenőrizve a q és w jeleket. (v 11. o.)
- A készülék távirányító érzékelője erős fénynek van kitéve (közvetlen napfény, inverter típusú fénycsöves fény stb.). Vigye a készüléket olyan helyre, ahol a távirányító érzékelője nincs kitéve erős fénynek.
- A működési célzóna nem felel meg a távirányítón megadott zónabeállításnak. Nyomja meg a MAIN vagy a ZONE2 gombot a távirányító működési zónájának kiválasztásához. (✓ p. 172)
- 3D-s videokészülék használata esetén előfordulhat, hogy a készülék távirányítója nem működik az egységek (például a TV és a 3D-s szemüveg) közötti infravörös kommunikáció hatásai miatt. Ebben az esetben állítsa be a 3D kommunikációs funkcióval rendelkező egységek irányát és távolságát, hogy azok ne befolyásolják az ezen egység távirányító egységének működését.

A készülék kijelzője nem mutat semmit

A kijelző ki van kapcsolva.

- Állítsa a "Fényerő" menüpontot a "Ki"-től eltérő értékre. (v 234. o.)
- Ha a hangmód "Pure Direct" beállítású, a kijelző ki van kapcsolva. (v 139. o.)



Nem jön ki hang

A hangszórókból nem jön ki hang.

- 0 Ellenőrizze az összes eszköz csatlakoztatását. (v 35. o.)
- 0 Tegye be a csatlakozókábeleket egészen befelé.
- 0 Ellenőrizze, hogy a bemeneti és kimeneti csatlakozók nincsenek-e fordítva csatlakoztatva.
- 0 Ellenőrizze a kábelek sérülését.
- 0 Ellenőrizze, hogy a hangszórókábelek megfelelően vannak-e csatlakoztatva. Ellenőrizze, hogy a kábelmag huzalok érintkeznek-e a hangszórókapcsok fémrészével. (v 35. o.)
- 0 Szorosan húzza meg a hangszóró csatlakozókat. Ellenőrizze a hangszóró csatlakozók lazaságát. (v 35. o.)
- 0 Ellenőrizze, hogy megfelelő bemeneti forrás van-e kiválasztva. (v 68. o.)
- 0 A hangerő beállítása. (✓ 69. o.)
- 0 A némítási mód megszüntetése. (v 69. o.)
- 0 Ellenőrizze a digitális audio bemeneti csatlakozó beállítását. (v 194. o.)
- 0 Ellenőrizze a csatlakoztatott eszköz digitális hangkimeneti beállításait. Egyes eszközökön a digitális hangkimenet alapértelmezés szerint ki van kapcsolva.
- 0 Ha fejhallgatót csatlakoztat a főegység PHONES-csatlakozójába, a hangszórócsatlakozó és a SUBWOOFER-csatlakozó nem ad ki hangot.
- 0 A hang a Bluetooth fejhallgatóra kerül, de a hangszórókra vagy az előcsatlakozókra nem, ha a "Kimeneti mód" beállítása "Csak Bluetooth". Módosítsa a "Kimeneti módot" "Bluetooth + hangszórók" értékre, hogy a hangot a Bluetooth fejhallgatóról, valamint a hangszórókról vagy az előcsatlakozókról is kimenjen. (✓ 230. o.)

A DVI-D csatlakozó használata esetén nem jön ki hang.

- 0 Ha ez a készülék DVI-D csatlakozóval felszerelt eszközhöz van csatlakoztatva, akkor nem történik hangkimenet. Készítsen külön hangcsatlakozást.



A kívánt hang nem jön ki

A hangerő nem növekszik.

- A maximális hangerő túl alacsonyan van beállítva. Állítsa be a maximális hangerőt a menü "Limit" menüpontjával. (v 180. o.)
- A bemeneti hangformátumnak és a beállításoknak megfelelően megfelelő hangerő-korrekciós feldolgozás történik, így a hangerő nem érheti el a felső határt.

A Bluetooth fejhallgató nem rendelkezik hangerőszabályzóval, és a hangerő túl alacsony vagy túl magas.

- A hangerőt a "Bluetooth adó" "Level" beállításával szabályozhatja az opciós menüben. (v 80. o.)

A Bluetooth fejhallgató rendelkezik hangerőszabályzó funkcióval, de a hangerő még mindig túl alacsony vagy túl magas.

- A hangerőt a "Bluetooth adó" "Level" beállításával szabályozhatja az opciós menüben. (v 80. o.)

A HDMI-csatlakozással nem jön ki hang.

- Ellenőrizze a HDMI-csatlakozók csatlakoztatását. (v 52. o.)
- Ha a HDMI hangot a hangszórókon keresztül adja ki, állítsa a menüben a "HDMI Audio Out" (HDMI hangkimenet) értéket "AVR" értékre. A TV-ről történő kimenethez állítsa be a "TV" beállítást. (v 185. o.)
- A HDMI Control funkció használatakor ellenőrizze, hogy a hangkimenet a TV AV-erősítőjére van-e beállítva. (v 148. o.)

Ha eARC funkcióval kompatibilis televízió van csatlakoztatva, a televíziós hang nem kerül kimenetre a készülékhez csatlakoztatott hangszóróról.

- Az eARC funkció beállításaira a használt eARC funkcióval kompatibilis televízió függvényében lehet szükség. Győződjön meg róla, hogy az eARC funkció be van kapcsolva, ha ez a beállítás létezik a televízión. További információért olvassa el a televízió felhasználói kézikönyvét.
- Győződjön meg róla, hogy a készülék bemeneti forrása a "TV Audio".
- Az eARC funkció nem működik, ha a HDMI bemeneti csatlakozó a "TV Audio" bemeneti forrásra van állítva. Az eARC funkció működésének engedélyezéséhez távolítsa el a HDMI bemeneti csatlakozó beállítását, majd indítsa újra ezt a készüléket és a televíziót. (✓ p. 195)

Egy adott hangszóróból nem jön ki hang.

- Ellenőrizze, hogy a hangszórókábelek megfelelően vannak-e csatlakoztatva.
- Ellenőrizze, hogy a menüben a "Speaker Layout" (Hangszóróelrendezés) beállításhoz a "No"-tól eltérő választást állított-e be. (v 208. o.)
- Ellenőrizze az "Amp Assign" beállítást a menüben. (v 208. o.)
- Ha a hangmód "Stereo", a hang csak az első hangszórókon és a mélynyomón keresztül kerül kimenetre.
- A surround hátsó hangszóróról nem történik hangkimenet, ha a "Speaker Virtualizer" (Hangszóró virtualizáló) beállítása "On" (Be), amikor a menüben a "Speaker Layout" - "Surround Back" (Hangszóró elrendezés) beállítása "1 spkr" (1 spkr). (✓ 176. o.)



A mélynyomóból nem jön hang.

- 0 Ellenőrizze a mélynyomó csatlakozásait.
- 0 Kapcsolja be a mélynyomó tápellátását.
- 0 Állítsa a "Speaker Layout" - "Subwoofer" menüpontot "Yes" (Igen) értékre. (v 210. o.)
- 0 Ha a menü "Crossovers" - "Front" menüpontja "Full Range" (Teljes tartomány) beállításra van állítva, a bemeneti jeltől és a hangzási módtól függően előfordulhat, hogy a mélynyomóból nem érkezik hang. (v 213. o.)
- 0 Ha a bemeneti jelek között nincs mélynyomó hangjel (LFE), akkor a mélynyomóból nem lehet hangot kiadni. (v 214. o.)
- 0 A "Subwoofer Output" "LFE + Main" beállításával elérheti, hogy a mélynyomó mindig hangot adjon ki. (v 214. o.)

A DTS hang nem kerül kimenetre.

- 0 Ellenőrizze, hogy a csatlakoztatott eszközön a digitális hangkimenet beállítása "DTS" legyen.

Dolby Atmos, Dolby TrueHD, DTS-HD, Dolby Digital Plus hang nem kerül kimenetre.

- 0 HDMI-csatlakozások létrehozása. (v 55. o.)
- 0 Ellenőrizze a csatlakoztatott eszköz digitális hangkimeneti beállításait. Egyes eszközökön alapértelmezés szerint a "PCM" van beállítva.

A DTS Neural:X mód nem választható.

- 0 A DTS Neural:X nem választható ki fejhallgató használata esetén.

A Dolby Surround mód nem választható.

- 0 A Dolby Surround nem választható fejhallgató használata esetén.

A "Stereo" vagy "Direct" hangmódtól eltérő hangmódok nem választhatók.

- 0 Csak a "Stereo" vagy a "Direct" választható ki hangmódként, ha Headphone:X jelek kerülnek bemenetre.



Az Audyssey MultEQ® XT, Audyssey Dynamic EQ® és Audyssey Dynamic Volume® nem választható.

- Ezek nem választhatók ki, ha nem végezte el az Audyssey® Setup-ot. (v 198. o.)
- A "Direct"-en vagy a "Pure Direct"-en kívüli hangmódra váltás. (v 138. o.)
- Ezek nem választhatók ki, ha a hangmód "DTS Virtual:X" vagy olyan hangmódok, amelyek hangmódnévében "+Virtual:X" szerepel.
- Ezek nem választhatók ki a fehallgató használatakor.

A "Restorer" nem választható ki.

- Ellenőrizze, hogy analóg jel vagy PCM jel (mintavételi sebesség = 44,1/48 kHz) van-e bemeneten. Többcsatornás jelek, például Dolby Digital vagy DTS surround lejátszásához a "Restorer" nem használható. (v 179. o.)
- A "Direct"-en vagy a "Pure Direct"-en kívüli hangmódra váltás. (v 138. o.)

A ZONE2 használatakor nincs hangkimenet.

- Az analóg hangjel és a digitális csatlakozókon (OPTICAL) bejövő 2 csatornás PCM jel a ZONE2-ben lejátszható.
- Ha a ZONE2-ben Bluetooth-eszköztől származó hangot hallgat, távolítsa el minden akadályt a Bluetooth-eszköz és a készülék között, és használja azt körülbelül 30 m-es hatótávolságon belül.

A Bluetooth-fehallgató használata esetén a hangmód-beállítások nem érhetők el. A hangmenü beállításai szintén nem érhetők el.

- Ez a készülék nem tudja megváltoztatni a Bluetooth-fehallgatóra történő hangkimenethez szükséges hangmód vagy hangmenübeállításokat.



A hang megszakad vagy zaj keletkezik

Az internetes rádióról vagy USB-memóriaeszköztől történő lejátszás közben a hang időnként megszakad.

- Ha az USB-memóriaeszköz átviteli sebessége lassú, a hang időnként megszakadhat.
- A hálózati kommunikációs sebesség lassú, vagy a rádióállomás foglalt.

Amikor iPhone-on hívást kezdeményez, a készülék hangkimenetén zaj keletkezik.

- Hívás közben tartson legalább 20 cm távolságot az iPhone és a készülék között.

A zaj gyakran előfordul az FM/AM műsorszórásban.

- Az antenna tájolásának vagy helyzetének megváltoztatása. (v 61. o.)
- Válassza le az AM-hurokantennát a készülékről.
- Kültéri antenna használata. (v 61. o.)
- Válassza le az antennát a többi csatlakozókábeltől. (v 61. o.)

A hangok torznak tűnnek.

- Csökkentse a hangerőt. (v 69. o.)
- A "Ki" beállítása az "ECO üzemmód". Ha a "On" vagy az "Auto" az "ECO Mode" üzemmódban van, a lejátszás nagy hangereje esetén torzulhat a hang. (v p. 226)

Wi-Fi kapcsolat használatakor a hang megszűnik.

- A vezeték nélküli LAN által használt frekvenciasávot mikrohullámú sütők, vezeték nélküli telefonok, vezeték nélküli játékevezérlők és más vezeték nélküli LAN-eszközök is használják. Az ilyen eszközöknek ezzel a készülékkel egyidejűleg történő használata az elektronikus interferencia miatt hangkimaradást okozhat. A hangkimaradás a következő módszerekkel javítható. (v 64. o.)
 - Az interferenciát okozó eszközöket a készüléktől távol telepítse.
 - Kapcsolja ki az olyan eszközök tápellátását, amelyek interferenciát okoznak.
 - Módosítsa annak az útválasztó csatornának a beállításait, amelyhez ez a készülék csatlakozik. (A csatorna megváltoztatásának módját lásd a vezeték nélküli útválasztó használati útmutatójában).
 - Váltson vezetékes LAN-kapcsolatra.
- Különösen nagyméretű zenefájlok lejátszásakor a vezeték nélküli LAN-környezettől függően a lejátszási hang megszakadhat. Ebben az esetben hozzon létre vezetékes LAN-kapcsolatot. (v 218. o.)



A TV-n nem jelenik meg videó

Nem jelenik meg kép.

- Ellenőrizze az összes eszköz csatlakoztatását. (v 52. o.)
- Tegye be a csatlakozókábeleket egészen befelé.
- Ellenőrizze, hogy a bemeneti és kimeneti csatlakozók nincsenek-e fordítva csatlakoztatva.
- Ellenőrizze a kábelek sérülését.
- A bemeneti beállítások illeszkednek a készülékhez csatlakoztatott TV bemeneti csatlakozójához. (v 194. o.)
- Ellenőrizze, hogy a megfelelő bemeneti forrás van-e kiválasztva. (v 68. o.)
- Ellenőrizze a videó bemeneti csatlakozó beállítását. (v 194. o.)
- Ellenőrizze, hogy a lejátszó felbontása megfelel-e a TV felbontásának. (v 237. o.)
- Ellenőrizze, hogy a TV kompatibilis-e a szerzői jogi védelemmel (HDCP). Ha olyan készülékhez csatlakoztat, amely nem kompatibilis a HDCP-vel, a videó nem fog megfelelően kikerülni. (✓ 270. o.)
- A HDCP 2.2 vagy HDCP 2.3 által szerzői jogi védelem alatt álló tartalmak megtekintéséhez használjon HDCP 2.2 vagy HDCP 2.3 kompatibilis lejátszó eszközt és TV-t.
- 4K videó lejátszásához használjon "Nagysebességű HDMI-kábelt" vagy "Nagysebességű HDMI-kábelt Ethernet-kapcsolattal". A 4K videók magasabb színhűségének elérése érdekében ajánlott "Prémium nagy sebességű HDMI-kábel" vagy "Prémium nagy sebességű HDMI-kábel Ethernet-nel" használata, amely a termék csomagolásán HDMI Premium Certified Cable felirattal van ellátva.
- A 8K vagy 4K 120 Hz-es videó élvezetéhez használjon tanúsított "Ultra High Speed HDMI-kábelt". Ha más HDMI-kábelt használ, előfordulhat, hogy a videó nem jelenik meg, vagy más problémák léphetnek fel.

A DVI-D csatlakozóval rendelkező tévén nem jelenik meg videó.

- A DVI-D csatlakozással egyes eszközkombinációk esetén előfordulhat, hogy az eszközök nem működnek megfelelően a másolásvédelmi szerzői jogi védelem (HDCP) miatt. (✓ 270. o.)

A menü megjelenítése közben a TV-n nem jelenik meg videó.

- A lejátszott videó nem jelenik meg a menü háttérében, amikor a menüt működtetik.



A menüképernyő nem jelenik meg a TV-n

A menüképernyő vagy az állapotinformációs képernyő nem jelenik meg a TV-n.

- o Az állapotinformáció nem jelenik meg a TV-n, amikor a következő videojelek lejátszása történik.
 - Néhány kép a 3D-s videotartalomról
 - Számítógépes felbontású képek (például: VGA)
 - 16:9-től vagy 4:3-tól eltérő képarányú videó
 - Valamilyen HDR jelek
 - Valamilyen játék tartalma
 - Tömörített videó
- o Ha egy 2D-s videó 3D-s videóvá konvertálódik a TV-n, a menüképernyő vagy az állapotinformációs képernyő nem jelenik meg megfelelően. (v 238. o.)
- o A tisztán közvetlen lejátszási módban a menüképernyő vagy az állapotinformációk nem jelennek meg. Váltson a tiszta közvetlen módtól eltérő hangzási módra. (v 137. o.)

A televízióban megjelenő menüképernyő és műveleti tartalom színe eltér a normál színtől.

A televízióban megjelenő menüképernyő és műveleti tartalom színe eltérő.

- o Ha ezen a készüléken Dolby Vision jel lejátszása közben műveleteket hajt végre, a menüképernyő és a műveletek tartalmának színmegjelenítésében eltérések lehetnek. Ez a Dolby Vision jel jellemzője, és nem jelent hibát.



Az AirPlay nem játszható le

Az AirPlay ikon nem jelenik meg az iTunes / iPhone / iPod touch / iPad alkalmazásban.

- Ez a készülék és a PC / iPhone / iPod touch / iPad nem ugyanahhoz a hálózathoz (LAN) van csatlakoztatva. Csatlakoztassa ugyanahhoz a LAN-hoz, mint ezt a készüléket. (v 64. o.)
- Az iTunes / iPhone / iPod touch / iPad firmware-je nem kompatibilis az AirPlay-jel. Frissítse a firmware-t a legújabb verzióra.

A hang nem kerül kimenetre.

- Az iTunes / iPhone / iPod touch / iPad hangereje a minimális szintre van állítva. Az iTunes / iPhone / iPod touch / iPad hangereje össze van kapcsolva a készülék hangerejével. Állítsa be a megfelelő hangerőszintet.
- Az AirPlay lejátszás nem történik meg, vagy ez a készülék nincs kiválasztva. Kattintson az iTunes / iPhone / iPod touch / iPad képernyőn az AirPlay ikonra, és válassza ki ezt a készüléket. (v 124. o.)

Az AirPlay lejátszás közben megszakad a hang az iPhone / iPod touch / iPad készülékeken.

- Zárja ki az iPhone/iPod touch/iPad háttérben futó alkalmazását, majd játssza le az AirPlay használatával.
- Néhány külső tényező befolyásolhatja a vezeték nélküli kapcsolatot. Módosítsa a hálózati környezetet olyan intézkedésekkel, mint például a vezeték nélküli LAN-hozzáférési ponttól való távolság csökkentése.

Az iTunes nem játszható le a távvezérlőn keresztül.

- Engedélyezze az "iTunes hangvezérlés engedélyezése távoli hangszórókról" beállítást az iTunesban. Ezután a távvezérlő egységen keresztül végezhet lejátszási, szüneteltetési és ugrási műveleteket.



Az USB memóriaeszközök nem játszhatók le

Az USB-memóriaeszköz nem ismert.

- Húzza ki és csatlakoztassa újra az USB-memóriaeszközt. (v 60. o.)
- Tömegtároló osztályú kompatibilis USB-memóriaeszközök támogatottak.
- Ez a készülék nem támogatja az USB hubon keresztüli csatlakozást. Csatlakoztassa az USB-memóriaeszközt közvetlenül az USB-porthoz.
- Az USB-memóriaeszköznek "FAT32" vagy "NTFS" formátumúnak kell lennie.
- Nem minden USB-memóriaeszköz garantáltan működik. Egyes USB-memóriaeszközök nem ismerhetők fel. Ha olyan típusú hordozható merevlemez meghajtót használ, amely kompatibilis az USB-csatlakozással, és amely hálózati adatterről igényel áramot, használja a meghajtóhoz mellékelt hálózati adaptert.

Az USB-memóriaeszközön lévő fájlok nem jelennek meg.

- A készülék által nem támogatott típusú fájlok nem jelennek meg. (v 70. o.)
- Ez a készülék legfeljebb nyolc mapparétegben képes megjeleníteni a fájlokat. Rétegenként legfeljebb 5000 fájl (mappa) is megjeleníthető. Módosíthatja az USB-memóriaeszköz mappaszerkezetét.
- Ha az USB-memóriaeszközön több partíció van, csak az első partícióban lévő fájlok jelennek meg.

Az iOS és Android eszközök nem ismerik fel.

- A készülék USB-portja nem támogatja az iOS- és Android-eszközök lejátszását.

Az USB-memóriaeszközön lévő fájlok nem játszhatók le.

- A fájlok olyan formátumban készültek, amelyet ez a készülék nem támogat. Ellenőrizze a készülék által támogatott formátumokat. (v 273. o.)
- Ön olyan fájlt próbál lejátszani, amely szerzői jogi védelem alatt áll. A szerzői jogi védelem alatt álló fájlok nem játszhatók le ezen a készüléken.
- Előfordulhat, hogy a lejátszás nem lehetséges, ha az album art fájl mérete meghaladja a 2 MB-ot.



Bluetooth nem játszható le

Bluetooth-eszközök nem csatlakoztathatók ehhez a készülékhez.

- A Bluetooth funkciót a Bluetooth-eszközben nem engedélyezték. A Bluetooth funkció engedélyezéséhez tekintse meg a Bluetooth-eszköz felhasználói kézikönyvét.
- Hozza a Bluetooth-eszközt a készülék közelébe.
- A Bluetooth-eszköz nem tud csatlakozni ehhez a készülékhez, ha nem kompatibilis az A2DP profillal.
- Kapcsolja ki és ismét kapcsolja be a Bluetooth-eszközt, majd próbálja meg újra.

Az okostelefonok és más Bluetooth-eszközök nem csatlakoztathatók.

- Az okostelefonok és más Bluetooth-eszközök nem csatlakoztathatók, ha az "Adó" beállítása "Be". Nyomja meg a Bluetooth gombot a távirányítón, hogy a bemeneti forrást Bluetooth-ra kapcsolja, majd csatlakoztassa az eszközt. (✓ 230. ○)

Nem lehet Bluetooth-fejhallgatót csatlakoztatni.

- Hozza a Bluetooth-fejhallgatót a készülék közelébe.
- Kapcsolja ki és újra be a Bluetooth-fejhallgatót, majd próbálja meg újra.
- Válassza az "Általános" - "Bluetooth adó" menüpontot, és a menüben állítsa az "Adó" opciót "Be" értékre. (v 230. o.)
- Győződjön meg róla, hogy ez a készülék nincs-e már csatlakoztatva egy másik Bluetooth-fejhallgatóhoz. Ellenőrizze az aktuálisan csatlakoztatott Bluetooth-fejhallgatót a távirányító INFO gombjának vagy a készülék STATUS gombjának megnyomásával. A használni kívánt Bluetooth-fejhallgató csatlakoztatása előtt húzza ki a csatlakoztatott Bluetooth-fejhallgatót.
- Bluetooth fejhallgató nem csatlakoztatható, ha a Bluetooth bármelyik zónában bemeneti forrásként van használva.
- Bluetooth fejhallgató nem csatlakoztatható, ha ez a készülék a HEOS App-ban csoportosítva van. A Bluetooth-fejhallgató csatlakoztatásának engedélyezéséhez távolítsa el ezt a készüléket a csoportból.
- A Bluetooth-fejhallgató nem tud csatlakozni ehhez a készülékhez, ha az nem kompatibilis az A2DP profillal.
- A kapcsolat és a működés nem garantált minden Bluetooth-kompatibilis eszköz esetében.
- Ez a készülék egyszerre csak egy Bluetooth-fejhallgatóhoz tud csatlakozni. Azonban legfeljebb 8 Bluetooth fejhallgatót lehet regisztrálni. A regisztrált eszközök között a "Bluetooth adó" menü "Eszközlista" menüpontjában válthat. (✓ 230. ○)



A hang el van vágva.

- 0 Hozza a Bluetooth-eszközt a készülék közelébe.
- 0 Távolítsa el az akadályokat a Bluetooth-eszköz és a készülék között.
- 0 Az elektromágneses interferencia elkerülése érdekében helyezze ezt a készüléket mikrohullámú sütőtől, vezeték nélküli LAN- és egyéb Bluetooth-eszközöktől távol.
- 0 Csatlakoztassa újra a Bluetooth-eszközt.

A Bluetooth-fejhallgató használatakor a hang elvágódik vagy zajosodás lép fel.

- 0 Vigye közelebb a Bluetooth-fejhallgatót ehhez a készülékhez.
- 0 Távolítsa el az akadályokat a Bluetooth-fejhallgató és a készülék között.
- 0 Csatlakoztassa újra a Bluetooth-fejhallgatót.
- 0 Az elektromágneses interferencia elkerülése érdekében helyezze ezt a készüléket mikrohullámú sütőtől, vezeték nélküli LAN- és egyéb Bluetooth-eszközöktől távol.
- 0 A készülék és más eszközök csatlakoztatásához vezetékes LAN használatát javasoljuk.
- 0 A Bluetooth a 2,4 GHz-es sávban sugároz, ami zavarhatja az ebben a sávban sugárzott Wi-Fi-t. Csatlakoztassa ezt a készüléket és más eszközöket az 5 GHz-es sávban működő Wi-Fi hálózathoz, ha a Wi-Fi routerén elérhető.

A hang késík a Bluetooth fejhallgatómban.

- 0 Ez a készülék nem tudja beállítani a Bluetooth fejhallgatók hangkésleltetését.



Az internetes rádiót nem lehet lejátszani

A műsorszóró állomások listája nem jelenik meg.

- A LAN-kábel nincs megfelelően csatlakoztatva, vagy a hálózat nincs összekötve. Ellenőrizze a kapcsolat állapotát. (v 64. o.)
- Hálózati diagnosztikai üzemmód végrehajtása.

Az internetes rádiót nem lehet lejátszani.

- A kiválasztott rádióállomás olyan formátumban sugároz, amelyet ez a készülék nem támogat. A készülékkel lejátszható formátumok: MP3, WMA és AAC. (✓ 276. o.)
- A tűzfal funkció engedélyezve van az útvásztón. Ellenőrizze a tűzfal beállítását.
- Az IP-cím nincs megfelelően beállítva. (v 220. o.)
- Ellenőrizze, hogy az útvásztó be van-e kapcsolva.
- Az IP-cím automatikus megszerzéséhez engedélyezze a DHCP-kiszolgáló funkciót az útvásztón. Ezen kívül állítsa a DHCP-beállítást "Be" értékre ezen a készüléken. (v 220. o.)
- Az IP-cím manuálisan történő megszerzéséhez állítsa be az IP-címet ezen a készüléken. (v 220. o.)
- Egyes rádióállomások bizonyos időszak alatt némán sugároznak. Ebben az esetben nem történik hangkimenet. Várjon egy ideig, és válassza ugyanazt a rádióállomást, vagy válasszon másik rádióállomást. (✓ 109. o.)
- A kiválasztott rádióállomás nem üzemel. Válasszon ki egy üzemelő rádióállomást.

Nem tud csatlakozni a kedvenc rádióállomásokhoz.

- A rádióállomás jelenleg nem üzemel. Regisztrálja a működő rádióállomásokat.



A PC-n vagy NAS-on lévő zenefájlok nem játszhatók le

A számítógépen tárolt fájlok nem játszhatók le.

- A fájlok nem kompatibilis formátumban vannak tárolva. Felvétel kompatibilis formátumban. (v 275. o.)
- A szerzői jogi védelem alatt álló fájlok nem játszhatók le ezen a készüléken.
- A készülék USB-portja nem használható számítógéphez való csatlakozásra.
- A kiszolgáló vagy a NAS médiamegosztási beállításai nem engedélyezik ezt a készüléket. Módosítsa a beállításokat úgy, hogy engedélyezze ezt a készüléket. A részleteket lásd a kiszolgáló vagy a NAS felhasználói kézikönyvében.

A szerver nem található, vagy nem lehet csatlakozni a szerverhez.

- A számítógép vagy az útválasztó tűzfala aktívva van. Ellenőrizze a számítógép vagy az útválasztó tűzfalának beállításait.
- A számítógép nincs bekapcsolva. Kapcsolja be a számítógépet.
- A kiszolgáló nem fut. Indítsa el a kiszolgálót.
- Az egység IP-címe rossz. Ellenőrizze az egység IP-címét. (v 217. o.)

A PC-n lévő zenefájlok nem játszhatók le.

- Még ha a PC-t csatlakoztatjuk is a készülék USB-portjához, a rajta lévő zenefájlok nem játszhatók le. Csatlakoztassa a PC-t ehhez a készülékhez a hálózaton keresztül. (v 64. o.)

A PC-n vagy NAS-on lévő fájlok nem jelennek meg.

- A készülék által nem támogatott típusú fájlok nem jelennek meg. (v 275. o.)

A NAS-on tárolt zene nem játszható le.

- Ha a DLNA-szabványnak megfelelő NAS-t használ, engedélyezze a DLNA-kiszolgáló funkciót a NAS-beállításban.
- Ha olyan NAS-t használ, amely nem felel meg a DLNA-szabványnak, akkor a zenét PC-n keresztül játssza le. Állítsa be a Windows Media Player médiamegosztó funkcióját, és adja hozzá a NAS-t a kiválasztott lejátszási mappához.
- Ha a kapcsolat korlátozott, állítsa be a hangberendezést a kapcsolat célpontjaként.



Különböző online szolgáltatások nem játszhatók le

Különböző online szolgáltatások nem játszhatók le.

- o Az online szolgáltatás megszűnhetett.

A HDMI Control funkció nem működik

A HDMI Control funkció nem működik.

- o Ellenőrizze, hogy a menüben a "HDMI vezérlés" beállítása "Be" legyen. (v 187. o.)
- o A HDMI Control funkcióval nem kompatibilis eszközök nem működtethetők. Ezenkívül a csatlakoztatott eszköztől vagy a beállításoktól függően előfordulhat, hogy a HDMI Control funkció nem működik. Ebben az esetben működtesse közvetlenül a külső eszközt. (v 148. o.)
- o Ellenőrizze, hogy a HDMI-vezérlő funkció beállítása engedélyezve van-e a készülékhez csatlakoztatott összes eszközön. (v 148. o.)
- o Ha a csatlakozással kapcsolatos változtatásokat hajt végre, például egy további HDMI-eszköz csatlakoztatásakor, a kapcsolat működési beállításai inicializálódhatnak. Kapcsolja ki ezt a készüléket és a HDMI-n keresztül csatlakoztatott eszközöket, majd kapcsolja be őket újra. (v 148. o.)



Nem tud csatlakozni egy vezeték nélküli LAN-hálózathoz

Nem tud csatlakozni a hálózathoz.

- A hálózati név (SSID), a jelszó és a titkosítási beállítás nem megfelelően lett beállítva. Állítsa be a hálózati beállításokat a készülék beállítási adatainak megfelelően. (✓ 219. o.)
- Rövidítse le a vezeték nélküli LAN-hozzáférési ponttól való távolságot, és a hozzáférés javítása érdekében először távolítsa el az akadályokat, mielőtt újra csatlakozna. A készüléket mikrohullámú sütőktől és más hálózati hozzáférési pontoktól távol helyezze el.
- A hozzáférési pont csatornabeállításait más hálózatok által használt csatornáktól távolabb konfigurálja.
- Ez a készülék nem kompatibilis a WEP-pel (TSN).

Nem tud csatlakozni egy WPS-routerhez.

- Ellenőrizze, hogy az útválasztó WPS üzemmódja működik-e.
- Nyomja meg a WPS gombot az útválasztón, majd 2 percen belül nyomja meg a TV-n megjelenő "Connect" gombot.
- A WPS 2.0 szabványokkal kompatibilis útválasztó/beállítások szükségesek. A titkosítási típus beállítása "Nincs", "WPA-PSK (AES)" vagy WPA2-PSK (AES). (✓ 219. o.)
- Ha az útválasztó titkosítási módszere WEP/WPA-TKIP/WPA2-TKIP/WPA3-SAE (AES), akkor az útválasztó WPS gombjának használatával nem lehet csatlakozni. Ebben az esetben használja a "Hálózatok keresése" vagy a "Kézi" módszert a csatlakozáshoz.

Nem tud csatlakozni a hálózathoz iPhone/iPod touch/iPad használatával.

- Az iPhone/iPod touch/iPad firmware frissítése a legújabb verzióra.
- A beállítások vezeték nélküli kapcsolaton keresztül történő konfigurálásakor az iOS 10.0.2 vagy újabb verziójú iOS-t kell támogatni.



Hibaüzenetek frissítése

Ha a frissítés megszakad vagy sikertelen, hibaüzenet jelenik meg.

Megjelenítés	Leírás
A kapcsolat sikertelen. Kérjük, ellenőrizze a hálózatot, majd próbálja meg újra.	A hálózati kapcsolat instabil. A kapcsolat a kiszolgálóval megszakadt. Ellenőrizze a hálózati környezetet, és próbálja meg újra a frissítést.
A frissítés sikertelen. Kérjük, ellenőrizze a hálózatot, majd próbálja meg újra.	A firmware letöltése sikertelen volt. Ellenőrizze a hálózati környezetet, és próbálja meg újra a frissítést.
Kérjük, ellenőrizze a hálózatot, húzza ki és csatlakoztassa újra a tápkábelt, majd próbálja meg újra.	A frissítés nem sikerült. Nyomja meg és tartsa lenyomva az X gombot a főegységen több mint 5 másodpercig, vagy húzza ki és dugja be újra a tápkábelt. A frissítés automatikusan újraindul.
Kérjük, forduljon a területileg illetékes ügyfélszolgálathoz.	Ez az egység elromolhat. Vegye fel a kapcsolatot a területileg illetékes ügyfélszolgálati központunkkal.



Gyári beállítások visszaállítása

Ha a kijelzők hibásak vagy a készülék nem működtethető, a készülék újraindítása javíthatja a problémát. Javasoljuk a készülék újraindítását, mielőtt a beállításokat visszaállítaná az alapértelmezett beállításokra. (✓ 245. o.)

Ha a készülék újraindításával sem javul a működés, kövesse az alábbi lépéseket. A különböző beállítások visszaállnak a gyári alapértelmezett értékekre. Végezze el újra a beállításokat.

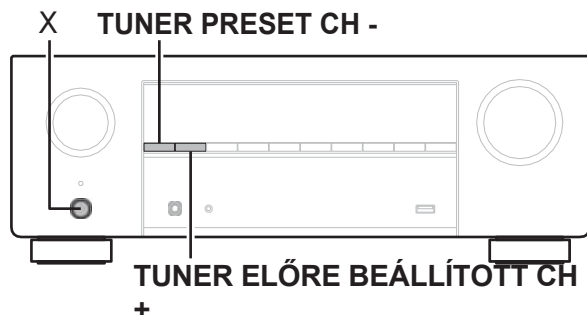

1 Kapcsolja ki a készüléket az X segítségével.

2 Nyomja meg az X gombot a TUNER PRESET CH + és TUNER PRESET CH - gombok egyidejű lenyomásával.

3 Vegye le ujjait a két gombról, amikor a kijelzőn megjelenik a "Initialized" (Kezdeti) felirat.



- 0 Mielőtt a beállításokat visszaállítja az alapértelmezett beállításokra, használja a menü "Mentés és betöltés" funkcióját a készülékben konfigurált különböző beállítások részleteinek mentéséhez és visszaállításához. (✓ 239. o.)
- 0 A menüben található "Reset" - "All Settings" menüpont segítségével visszaállíthatja az összes beállítást a gyári alapértelmezettre. (✓ 240. o.)



Hálózati beállítások visszaállítása

Ha a hálózati tartalmak nem játszhatók le, vagy a készülék nem tud csatlakozni a hálózathoz, a készülék újraindítása javíthatja a problémát. Javasoljuk a készülék újraindítását, mielőtt a beállításokat visszaállítaná az alapértelmezett beállításokra. (✓ 245. o.)

Ha a készülék újraindításával sem javul a működés, kövesse az alábbi lépéseket. A hálózati beállítások visszaállnak a gyári alapértelmezett értékekre. Végezze el újra a beállításokat. A "Speaker Layout" és a "Video" menü beállításai azonban nem kerülnek visszaállításra.

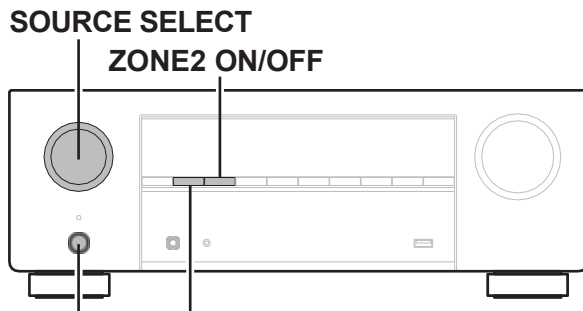

X TUNER ELŐRE
BEÁLLÍTOTT CH +

- 1** Nyomja meg az X gombot a készülék bekapcsolásához.
- 2** Forgassa el a SOURCE SELECT gombot a "HEOS Music"
- 3** kiválasztásához.
Tartsa lenyomva a főegység TUNER PRESET CH + és ZONE2 ON/OFF gombjait egyszerre legalább 3 másodpercig.
- 4** Vegye le ujjait a két gombról, amikor a kijelzőn megjelenik a "Network Reset..." (Hálózat visszaállítása...) felirat.
- 5** A "Completed" (Befejezve) felirat jelenik meg a kijelzőn, amikor a visszaállítás befejeződött.



- 0 Mielőtt a beállításokat visszaállítja az alapértelmezett beállításokra, használja a menü "Mentés és betöltés" funkcióját a készülékben konfigurált különböző beállítások részleteinek mentéséhez és visszaállításához. (✓ 239. o.)
- 0 A hálózati beállításokat a menü "Reset" - "Network Settings" menüpontjával visszaállíthatja a gyári alapbeállításokra. (✓ 240. o.)

Gyári visszaállítás

Ha a készülék vagy a hálózati funkciók nem működnek megfelelően, a működés javítható a gyári visszaállítás elvégzésével.

Ezt akkor tegye, ha a készülék a "Gyári beállítások visszaállítása" vagy a "Hálózati beállítások visszaállítása" lépések kipróbálása után sem működik megfelelően. (v 264., 265. o.)

A gyári visszaállítás elvégzése után a különböző beállítások visszaállnak az alapértelmezett beállításokra. Konfigurálja a hálózati beállításokat, és frissítse újra a firmware-t.

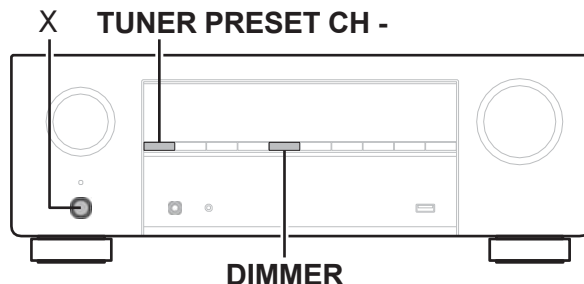

1 Nyomja meg az X gombot a TUNER PRESET CH - és a DIMMER egyidejű megnyomásával.

2 Amikor a kijelzőn megjelenik a "Restoring" (Visszaállítás), engedje fel a gombokat.

Amikor a gyári visszaállítás befejeződött, a kijelzőn körülbelül 5 másodpercig megjelenik a "Completed" (Befejezve) felirat, és a készülék automatikusan újraindul.



- 0 Ez a művelet időt vesz igénybe, mivel újra kell csatlakozni a hálózathoz, vissza kell állítani és frissíteni kell a firmware-t.
- 0 Ha ez a művelet nem javítja a problémát, lépjen kapcsolatba ügyfélszolgálati központunkkal.

MEGJ EGYZÉ S

- 0 Ne kapcsolja ki a készüléket a gyári visszaállítás befejezéséig.

FIGYELMEZTETÉS

A gyári visszaállítási mód elindításával korlátozott helyreállítási firmware-t telepít a készülékre. A funkciók korlátozottak maradnak, amíg a firmware frissítése nem történik meg az interneten keresztül. Ne végezzen gyári visszaállítást, ha ez a készülék nincs csatlakoztatva az otthoni hálózathoz.



A HDMI-ről

A HDMI a High-Definition Multimedia Interface rövidítése, amely egy AV digitális interfész, amely TV-hez vagy erősítőhöz csatlakoztatható.

A HDMI-csatlakozással nagyfelbontású videó és a Blu-ray lemezelejátszók által elfogadott kiváló minőségű hangformátumok (Dolby Digital Plus, Dolby TrueHD, DTS-HD) továbbíthatók, ami az analóg videóátvitellel nem lehetséges.

Továbbá a HDMI-kapcsolatban az audio- és videojelek egyetlen HDMI-kábelen keresztül továbbíthatók, míg a hagyományos csatlakozásoknál külön-külön audio- és videokábeleket kell biztosítani az eszközök közötti csatlakozáshoz. Ez lehetővé teszi a házimozsi rendszerben általában meglehetősen bonyolult kábelezési konfiguráció egyszerűsítését.

Ez a készülék a következő HDMI-funkciókat támogatja.

0 Mély szín

HDMI által támogatott képalkotási technológia. Az RGB vagy YCbCr technológiával ellentétben, amely színenként 8 bitet (256 árnyalat) használ, 10 bitet (1024 árnyalat), 12 bitet (4096 árnyalat) vagy 16 bitet (65536 árnyalat) használhat a magasabb felbontású színek előállításához.

A HDMI-n keresztül összekapcsolt mindkét eszköznek támogatnia kell a Deep Color funkciót.

0 x.v.Color

Ez a funkció lehetővé teszi a HDTV-k számára a színek pontosabb megjelenítését. Lehetővé teszi a természetes, élénk színek megjelenítését.

Az "x.v.Color" a Sony Corporation védjegye.

0 3D

Ez a készülék támogatja a HDMI 3D (3 dimenziós) videojelek be- és kimenetét. A 3D videó lejátszásához olyan televízióra és lejátszóra van szükség, amely támogatja a HDMI 3D funkciót, valamint egy 3D szemüvegre.

0 4K / 8K

Ez a készülék támogatja a 4K (3840 x 2160 pixel) és 8K (7680 x 4320 pixel) HDMI videojelek be- és kimenetét.

0 Tartalom típusa

Automatikusan elvégzi a videokimenet típusának megfelelő beállításokat (tartalmi információk).

0 Adobe RGB szín, Adobe YCC601 szín

Az Adobe Systems Inc. által meghatározott szintér. Mivel ez egy szélesebb szintér, mint az RGB, élénkebb és természetesebb képek előállítására képes.

0 sYCC601 szín

Ezek a szinterek mindegyike a hagyományos RGB színmodellnél nagyobb színpalettát határoz meg.



0 Automatikus ajakszinkronizálás

Ez a funkció automatikusan korrigálja a késleltetést a hang és a videó között.

Használjon olyan TV-t, amely kompatibilis az Auto Lip Sync funkcióval.

0 HDMI áthaladás

Még akkor is, ha a készülék tápellátása készenléti állapotba van állítva, a HDMI bemeneti csatlakozóról bejövő jelek kimenetre kerülnek a HDMI kimeneti csatlakozóhoz csatlakoztatott tévére vagy más eszközre.

0 HDMI vezérlés

Ha HDMI-kábellel csatlakoztatja a készüléket és egy HDMI-vezérlő funkcióval kompatibilis TV-t vagy lejátszót, majd mindkét eszközön engedélyezi a HDMI-vezérlő funkció beállítását, az eszközök képesek lesznek egymást vezérelni.

0 Link kikapcsolása

Ez a készülék kikapcsolása összekapcsolható a TV kikapcsolási lépéssel.

0 Audió kimenet célállomás váltás

A TV-ről átkapcsolhatja, hogy a hangkimenet a TV-ről vagy az AV-erősítőről történjen.

0 Hangerő beállítása

A készülék hangerőjét a TV-hangerő beállítási műveletben állíthatja be.

0 Bemeneti forrás váltás

A készülék bemeneti forrásait a TV bemeneti kapcsolóval való összekapcsoláson keresztül kapcsolhatja át.

A lejátszó lejátszásakor ez a készülék bemeneti forrása átvált az adott lejátszóhoz tartozó forrásra.

0 ARC (Audio Return Channel)

Ez a funkció a HDMI-kábelen keresztül továbbítja a hangjeleket a TV-ről erre a készülékre, és a HDMI-vezérlés funkció alapján lejátssza a TV hangját ezen a készüléken.

Ha egy ARC funkcióval nem rendelkező TV készüléket csatlakoztat HDMI csatlakozásokon keresztül, a készülékhez csatlakoztatott lejátszó eszköz videojeleit a készülék továbbítja a TV készülékre, de a készülék nem tudja lejátszani a TV készülékről érkező hangot. Ha a TV-program térhatású hangját szeretné élvezni, akkor külön hangkábelcsatlakozásra van szükség.

Ezzel szemben, ha egy ARC funkcióval rendelkező TV-t HDMI-kapcsolaton keresztül csatlakoztat, nincs szükség hangkábel-csatlakozásra. A TV-ről érkező hangjelek a készülék és a TV közötti HDMI-kábelen keresztül vihetők be erre a készülékre. Ez a funkció lehetővé teszi, hogy ezen a készüléken élvezhesse a tévé surround lejátszását.

0 eARC (továbbfejlesztett hangvisszatérő csatorna)

Az eARC funkció a hagyományos ARC funkció kiterjesztése. Dedikált eARC funkcióvezérlést használ a televíziós hang lejátszásához erről a készülékről HDMI vezérlésen való áthaladás nélkül. Továbbá az eARC funkció képes a többcsatornás lineáris PCM, Dolby TrueHD, Dolby Atmos, DTS-HD, DTS:X és egyéb, a hagyományos ARC funkcióval nem kompatibilis hangformátumok továbbítására. Az eARC funkcióval kompatibilis televízióhoz való csatlakoztatás lehetővé teszi a televízióról lejátszott hangtartalmak jobb minőségű surround lejátszásának élvezetét is.



0 ALLM (automatikus alacsony késleltetési mód)

Ez a készülék automatikusan átvált alacsony késleltetési módra a lejátszási tartalomtól függően, ha az ALLM funkcióval kompatibilis televízió és játékkonzol kombinációját használja.

0 VRR (változó frissítési sebesség):

A VRR csökkenti vagy kiküszöböli a késleltetést, a dadogást és a képkockaszakadást a gördülékenyebb és részletgazdagabb játékmenet érdekében.

0 QFT (Quick Frame Transport):

A QFT csökkenti a késleltetést a zökkenőmentes, zökkenőmentes játékhoz és a valós idejű interaktív virtuális valósághoz.

0 FRL (Fixed Rate Link):

Az FRL (Fixed Rate Link) egy olyan átviteli technológia, amely a nagyobb felbontások, például a 4K 60Hz vagy annál nagyobb sávszélességű ultra nagysebességű sávszélességek biztosításához szükséges.

MEGJ EGYZÉ

S

- 0 Egyes funkciók a csatlakoztatott TV vagy lejátszó függvényében nem működnek.
A részletekért előzetesen olvassa el a z egyes készülékek használati útmutatóját.

■ Támogatott audioformátumok

2 csatornás lineáris PCM	2 csatornás, 32 kHz - 192 kHz, 16/20/24 bit
Többcsatornás lineáris PCM	7.1 csatornás, 32 kHz - 192 kHz, 16/20/24 bit
Bitfolyam	Dolby Digital / DTS / Dolby Atmos / Dolby TrueHD / Dolby Digital Plus / DTS:X / DTS-HD

■ Támogatott videojelek

- | | |
|----------------------------|-------------------------------|
| 0 480i | 0 480p |
| 0 576i | 0 576p |
| 0 720p 60/50Hz | 0 1080i 60/50Hz |
| 0 1080p 120/100/60/50/24Hz | 0 4K 120/100/60/50/30/25/24Hz |
| 0 8K 60/50/30/25/24Hz | |

Szerzői jogi védelmi rendszer

A digitális video- és hanganyagok, például BD-videó vagy DVD-videó HDMI-kapcsolaton keresztül lejátszásához mind ennek a készüléknek, mind a TV-nek vagy lejátszónak támogatnia kell a HDCP (High-bandwidth Digital Content Protection System) néven ismert szerzői jogi védelmi rendszert. A HDCP egy szerzői jogi védelmi technológia, amely a csatlakoztatott AV-eszközök adattitkosításából és hitelesítéséből áll. Ez a készülék támogatja a HDCP-t.

- o Ha olyan eszköz van csatlakoztatva, amely nem támogatja a HDCP-t, a videó és a hang nem megfelelően kerül kimenetre. További információkért olvassa el a televízió vagy lejátszó készülék használati útmutatóját.



A videojelek és a TV-kimenet közötti kapcsolat

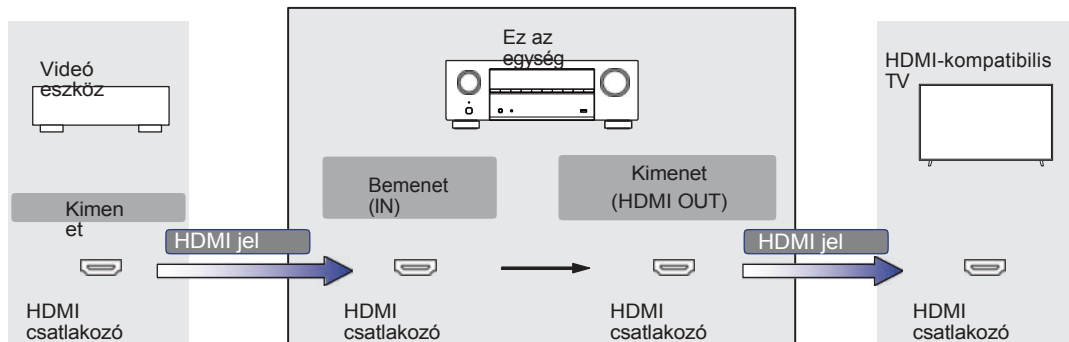

MEGJ EGYZÉ S

0 A készülék videó be- és kimeneténél csak HDMI-csatlakozások állnak rendelkezésre.

Ha a menüben a "HDMI Upscaler" menü "Auto" értékre van állítva, ez a készülék felskálázza a bemeneti HDMI videojelet, majd kimeneti a TV-re. (v 189. o.)

Kimeneti jel Bemeneti jel		HDMI												
		480i/576i	480p/576p	720p	1080i	1080p 30/25/24Hz	1080p 60/50Hz	1080p 120/100Hz	4K 30/25/24Hz	4K 60/50Hz	4K 120/100Hz	8K 30/25/24Hz	8K 60/50Hz	
HDMI	480i/576i	✓												
	480p/576p		✓											
	720p			✓										
	1080i				✓									
	1080p 30/25/24Hz					✓			✓			✓		
	1080p 60/50Hz						✓		✓				✓	
	1080p 120/100Hz							✓						
	4K 30/25/24Hz								✓				✓	
	4K 60/50Hz									✓				✓
	4K 120/100Hz										✓z			
	8K 30/25/24Hz											✓z		
8K 60/50Hz												✓z		

z A HDMI 4, 5 és 6 csatlakozók által támogatott.



USB-memóriaeszközök lejátszása

- 0 Ez a készülék kompatibilis az MP3 ID3-Tag (Ver. 2) szabvánnyal.
- 0 Ez a készülék képes megjeleníteni az MP3 ID3-Tag Ver. 2.3 vagy 2.4 használatával beágyazott műalkotásokat.
- 0 Ez a készülék kompatibilis a WMA META címkékkel.
- 0 Ha az album artwork képmérete (pixelek) meghaladja az 500 × 500 (WMA/MP3/Apple Lossless/DSD) vagy a 349 × 349 (MPEG-4 AAC) méretet, akkor előfordulhat, hogy a zene nem megfelelően játszódik le.

■ Kompatibilis formátumok

	Mintavételi gyakoriság	Csatorna	Bitsebesség	Hosszabbítás
WMAz1	32/44,1/48 kHz	2 csatornás	48 - 192 kbps	.wma
MP3	32/44,1/48 kHz	2 csatornás	32 - 320 kbps	.mp3
WAV	32/44,1/48/88,2/ 96/176,4/192 kHz	2 csatornás	-	.wav
MPEG-4 AACz1	32/44,1/48 kHz	2 csatornás	48 - 320 kbps	.aac/.m4a
FLAC	44,1/48/88,2/ 96/176,4/192 kHz	2 csatornás	-	.flac
Apple Losslessz2	44,1/48/88,2/ 96/176,4/192 kHz	2 csatornás	-	.m4a
DSD	2,8/5,6 MHz	2 csatornás	-	.dsf/.dff

z1 Csak olyan fájlok játszhatók le ezen a készüléken, amelyek nem állnak szerzői jogi védelem alatt.

Az internetről fizetős oldalakról letöltött tartalmak szerzői jogi védelem alatt állnak. A WMA formátumban kódolt fájlok is, ha CD-ről stb. másolták őket számítógépen, szintén

a számítógép beállításaitól függően szerzői jogi védelem alatt áll.

z2 Az Apple Lossless Audio Codec (ALAC) dekóder az Apache License, Version 2.0 (<http://www.apache.org/licenses/LICENSE-2.0>) alatt terjesztik.

■ A lejátszható fájlok és mappák maximális száma

A készülék által megjeleníthető mappák és fájlok számának korlátozásai a következők.

Tétel	Média	USB memóriaeszköz
A mappák könyvtárszintjeinek száma z1		8 szint
Mappák száma		500
A fájlok számaesz2		5000

z1 A korlátozott szám magában foglalja a gyökérmappát.

z2 A fájlok megengedett száma az USB-memóriaeszköz kapacitásától és a fájlmérettől függően változhat.

Bluetooth-eszköz lejátszása

Ez a készülék a következő Bluetooth-profilokat támogatja.

- A2DP (Advanced Audio Distribution Profile):
Ha egy olyan Bluetooth-eszköz csatlakozik, amely támogatja ezt a szabványt, a monó és sztereó hangadatok kiváló minőségben továbbíthatók.
- AVRCP (Audio/Video Remote Control Profile):
Ha egy olyan Bluetooth-eszköz csatlakoztatva van, amely támogatja ezt a szabványt, a Bluetooth-eszköz erről a készülékről működtethető.

■ A Bluetooth-kommunikációról

A készülék által sugárzott rádióhullámok zavarhatják az orvosi eszközök működését. Győződjön meg róla, hogy a következő helyeken kikapcsolja a készülék és a Bluetooth-eszköz áramellátását, mivel a rádióhullámok interferenciája meghibásodásokat okozhat.

- Kórházak, vonatok, repülőgépek, benzinkutak és olyan helyek, ahol gyúlékony gázok keletkeznek
- Automatikus ajtók és tűzjelzők közelében



PC-n vagy NAS-on mentett fájl lejátszása

- 0 Ez a készülék kompatibilis az MP3 ID3-Tag (Ver. 2) szabvánnyal.
- 0 Ez a készülék képes megjeleníteni az MP3 ID3-Tag Ver. 2.3 vagy 2.4 használatával beágyazott műalkotásokat.
- 0 Ez a készülék kompatibilis a WMA META címkékkel.
- 0 Ha az album artwork képmérete (pixelek) meghaladja az 500 × 500 (WMA/MP3/WAV/FLAC/Apple Lossless/DSD) vagy a 349 × 349 (MPEG-4 AAC) méretet, akkor előfordulhat, hogy a zene nem megfelelően játszódik le.
- 0 A zenefájlok hálózaton keresztüli lejátszásához a megfelelő formátumú terjesztéssel kompatibilis szerver vagy szerverszoftver szükséges. Az említett hangformátumok hálózaton keresztüli lejátszásához a teljes támogatáshoz egy szerverszoftver, például a Twonky Media Server vagy a jRiver Media Server telepítése szükséges a számítógépre vagy a NAS-ra. Más szerverszoftverek is elérhetők. Kérjük, ellenőrizze a támogatott formátumokat.

■ A támogatott fájlok specifikációi

	Mintavételi gyakoriság	Csatorna	Bitsebesség	Hosszabbítás
WMAz1	32/44.1/48 kHz	2 csatornás	48 - 192 kbps	.wma
MP3	32/44.1/48 kHz	2 csatornás	32 - 320 kbps	.mp3
WAV	32/44.1/48/88.2/ 96/176,4/192 kHz	2 csatornás	-	.wav
MPEG-4 AACz1	32/44.1/48 kHz	2 csatornás	48 - 320 kbps	.aac/.m4a
FLAC	44.1/48/88.2/ 96/176,4/192 kHz	2 csatornás	-	.flac
Apple Losslessz2	44.1/48/88.2/ 96/176,4/192 kHz	2 csatornás	-	.m4a
DSD	2,8/5,6 MHz	2 csatornás	-	.dsf/.dff

z1 Csak olyan fájlok játszhatók le ezen a készüléken, amelyek nem állnak szerzői jogi védelem alatt.

Az internetről fizetős oldalakról letöltött tartalmak szerzői jogi védelem alatt állnak. A WMA formátumban kódolt fájlok is, ha CD-ről stb. másolták őket számítógépen, szintén

a számítógép beállításaitól függően szerzői jogi védelem alatt áll.

z2 Az Apple Lossless Audio Codec (ALAC) dekóder az Apache License, Version 2.0 (<http://www.apache.org/licenses/LICENSE-2.0>) alatt terjesztik.

Internetes rádió lejátszása

■ Lejátszható műsorszóró állomás

	Mintavételi gyakoriság	Bitsebesség	Hosszabbítás
WMA	32/44.1/48 kHz	48 - 192 kbps	.wma
MP3	32/44.1/48 kHz	32 - 320 kbps	.mp3
MPEG-4 AAC	32/44.1/48 kHz	48 - 320 kbps	.aac/ .m4a

Személyes memória plusz funkció

A legutóbb használt beállítások (bemeneti mód, HDMI kimeneti mód, hangmód, hangszínszabályozás, csatornaszint, MultEQ® XT, Dynamic EQ, Dynamic Volume, Restorer és hangkésleltetés stb.) minden egyes bemeneti forráshoz elmentésre kerülnek.



0 A "Surround paraméter" beállítások minden egyes hangmódhoz tárolódnak.

Utolsó funkció memória

Ez a funkció tárolja a készenléti üzemmódba lépés előtt elvégzett beállításokat.



Hangmódok és csatornakimenet

S Ez jelzi a beállítható hangkimeneti csatornákat vagy surround paramétereiket.

D Ez jelzi a hangkimeneti csatornákat. A kimeneti csatornák a "Speaker Layout" beállításaitól függenek. (v 208. o.)

Hang üzemmód	Csatorna kimenet									
	Eőli L/R	Központ	Surround L/R	Surround Back L/R	Első magasság L/R	Top Front L/R	Top Közép L/R	Eőülső Dolby Atmos Enabled L/R	Surround Dolby Atmos engedélyezve L/R	Subwoofer
Direct/Pure Direct (2 csatornás)	S									Dz4
Közvetlen/tiszta közvetlen (többcsatornás)	S	D	D	Dz5	Dz5	Dz5	Dz5	Dz5	Dz5	D
Stereo	S									D
Dolby Atmos	S	D	D	D	D	D	D	D	D	D
Dolby TrueHD	S	D	D	Dz5						D
Dolby Digital Plus	S	D	D	Dz5						D
Dolby Digital	S	D	D							D
Dolby Surround z1	S	D	D	Dz6	D	D	D	D	D	D
DTS:X	S	D	D	D	D	D	D	D	D	D
DTS-HD	S	D	D	Dz5						D
DTS Surround	S	D	D	D						D
DTS Neural:X z2	S	D	D	D	D	D	D	D	D	D
DTS Virtual:X z3	S	D	D	D						D
Multi Ch In	S	D	D	Dz5						D
Multi Ch sztereó	S	D	D	D	D	D	D	D	D	D
Rock Aréna	S	D	D	D	D	D	D	D	D	D
Jazz Club	S	D	D	D	D	D	D	D	D	D
Mono film	S	D	D	D	D	D	D	D	D	D
Videójáték	S	D	D	D	D	D	D	D	D	D
Mátrix	S	D	D	D	D	D	D	D	D	D

z1 - z6 : "Hangmódok és csatornakimenet" (v. 278. o.)



z1 Az alkalmazható hangmódok közé tartozik a "Dolby Surround" és azok a hangmódok, amelyek hangmódnevében a "+Dolby Surround" szerepel.

z2 Az alkalmazandó hangmódok közé tartozik a "DTS Neural:X" és azok a hangmódok, amelyeknek a hangmód nevében a "+Neural:X" szerepel. z3 Az alkalmazandó hangmódok közé tartozik a "DTS Virtual:X" és azok a hangmódok, amelyeknek a hangmód nevében a "+Virtual:X" szerepel. z4 A hang akkor kerül kimenetre, ha a menü "Low Frequency Effects" - "Subwoofer Output" menüpontjában az "LFE + Main" beállítás van megadva. (v. 214. o.) z5 A bemeneti jelben szereplő minden egyes csatorna jelét hangként adja ki.

z6 A hang nem kerül kimenetre, ha a menüben a "Surround paraméter" - "Speaker Virtualizer" beállítása "On" és a "Speaker Layout" - "Surround Back" beállítása "1 spkr".

(v. 176., 209. o.)



Hangmódok és surround paraméterek

Hang Üzem mód	Surround paraméter									
	Moz EQ	Hangerőkezelés z2	Dinamikus tömörítés z3	Párbeszédvezérlés z4	Alacsony frekvenciájú effektek z5	Késleltetési idő	Hatás szint	Szoba mérete	Center Spread	Speaker Virtualizer z6
Direct/Pure Direct (2 csatornás) z1		S	S							
Közvetlen/tiszta közvetlen (többcsatornás) z1		S	S	S	S					
Stereo		S	S	S	S					
Dolby Atmos	S	S	S		S					S
Dolby TrueHD	S	S	S		S					
Dolby Digital Plus	S	S	S		S					
Dolby Digital	S	S	S		S					
Dolby Surround	S	S	S						S	S
DTS:X	S		S	S	S					
DTS-HD	S		S		S					
DTS Surround	S		S		S					
DTS Neural:X	S	S	S							
DTS Virtual:X	S		S							
Multi Ch In	S				S					
Multi Ch sztereó	S		S	S	S					
Rock Aréna		S	S		S		S	S		
Jazz Club		S	S		S		S	S		
Mono film		S	S		S		S	S		
Videójáték		S	S		S		S	S		
Mátrix		S	S		S	S				

z1 - z6: "Hangmódok és surround paraméterek" (v 281. o.)



Hang üzemmód	Surround paraméter		Dialog Enhancer	Tone z7	Subwoofer szint beállítása z8	Audyssey			Restaurátor z13
	DTS Neural:X	Subwoofer				MultEQ® XT z9z10z11	Dinamikus EQ z12	Dinamikus hangerő z12	
Direct/Pure Direct (2 csatornás) z1		Sz14			Sz14				
Közvetlen/tiszta közvetlen (többcsatornás) z1					S				
Stereo		Sz15	S	S	Sz15	S	S	S	S
Dolby Atmos			S	S	S	S	S	S	
Dolby TrueHD			S	S	S	S	S	S	
Dolby Digital Plus			S	S	S	S	S	S	
Dolby Digital			S	S	S	S	S	S	
Dolby Surround			S	S	S	S	S	S	S
DTS:X	S		S	S	S	S	S	S	
DTS-HD			S	S	S	S	S	S	
DTS Surround			S	S	S	S	S	S	
DTS Neural:X			S	S	S	S	S	S	S
DTS Virtual:X			S	S	S				S
Multi Ch In			S	S	S	S	S	S	
Multi Ch sztereó			S	S	S	S	S	S	S
Rock Aréna			S	S	S	S	S	S	S
Jazz Club			S	S	S	S	S	S	S
Mono film			S	S	S	S	S	S	S
Videójáték			S	S	S	S	S	S	S
Mátrix			S	S	S	S	S	S	S

z1, z7 - z15: "Hangmódok és surround paraméterek" (v. 281. o.)



- z1 A Pure Direct módban történő lejátszás során a surround paraméterek ugyanazok, mint a Direct módban.
- z2 Ez a pont akkor választható ki, ha Dolby Digital, Dolby Digital Plus, Dolby TrueHD vagy Dolby Atmos jelet játszanak le.
- z3 Ez az elem akkor választható ki, ha Dolby Digital, Dolby Digital Plus, Dolby TrueHD, Dolby Atmos, DTS:X, DTS-HD vagy DTS jelet játszik le.
- z4 Ez az elem akkor választható ki, ha a párbeszédvezérlés funkcióval kompatibilis DTS:X jelet adnak be.
- z5 Ez akkor állítható be, ha a bemeneti jelben szerepel az LFE jel.
- z6 Ez a pont akkor állítható be, ha nem használnak magassági, mennyezeti vagy Dolby Atmos Enabled hangszórókat, illetve ha nem használnak Surround hangszórókat.
- z7 Ez az elem nem állítható be, ha a "Dynamic EQ" beállítása "On". (v 182. o.)
- z8 Ez az elem nem állítható be, ha a menüben a "Speaker Layout" - "Subwoofer" (Hangszóró elrendezés) beállítása "No" (Nem). (v 210. o.)
- z9 Ez az elem nem állítható be, ha az Audyssey® Setup (hangszórókalibrálás) nem került végrehajtásra.
- z10 Ez az elem nem választható ki, ha 48 kHz-nél nagyobb mintavételi frekvenciájú DTS:X formátumot adnak be.
- z11 Ez az elem nem állítható be, ha a hangmód "DTS Virtual:X" vagy olyan hangmód, amelynek a hangmód nevében a "+Virtual:X" szerepel.
- z12 Ez az elem nem állítható be, ha a menüben a "MultiEQ® XT" beállítása "Off". (v 181. o.)
- z13 Ez a tétel akkor állítható be, ha a bemeneti jel analóg, PCM 48 kHz vagy 44,1 kHz.
- z14 Ez a beállítás akkor érhető el, ha a menüben az "Alacsony frekvenciájú effektek" - "Subwoofer kimenet" beállítása "LFE + Main". (v 214. o.)
- z15 Ez az elem akkor állítható be, ha a "Crossovers" - "Front" beállítása nem "Full Range" vagy "Low Frequency Effects" - "Subwoofer Output" beállítása "LFE + Main". (v 213., 214. o.)



A bemeneti jelek típusai és a hozzájuk tartozó hangmódok

F Ez az alapértelmezett hangmódot jelzi.

S Ez jelzi a választható hangmódot.

Hang Üzem mód	MEGJEGYZÉS	2 csatornás jel						Többcsatornás jel							
		Dolby TrueHD	Dolby Digital Plus	Dolby Digital	DTS-HD	DTS	Analóg/PCM	Dolby Atmos	Dolby TrueHD	Dolby Digital Plus	Dolby Digital (EX)	DTS:X	DTS-HD	DTS	PCM többscsatornás
Közvetlen															
Közvetlen		S	S	S	S	S	Sz2	S	S	S	S	S	S	S	S
Pure Direct															
Pure Direct		S	S	S	S	S	S	S	S	S	S	S	S	S	S
Stereo															
Stereo		S	S	S	S	S	F	S	S	S	S	S	S	S	S
Dolby Surround															
Dolby Atmos	z1							F							
Dolby TrueHD		S						Sz3	S						
Dolby Digital Plus			S					Sz4		S					
Dolby Digital				S							S				
Dolby (D+) (HD) + Dolby Surround									F	F	F				
Dolby (D+) (HD) + Neural:X									S	S	S				
Dolby Surround		F	F	F	S	S	S								
DTS Surround															
DTS:X												F			
DTS-HD					S								S		
DTS Surround						S								S	
DTS (-HD) + Dolby Surround													S	S	
DTS (-HD) + Neural:X													Fz5	Fz5	
DTS (-HD) / DTS:X + Virtual:X															
DTS Neural:X		S	S	S	Fz5	Fz5	S					Sz6	S	S	
DTS Virtual:X					S	S	S								

z1 - z6 : "A bemeneti jelek típusai és a hozzájuk tartozó hangmódok" (v. 283. o.)

Hang üzemmód	MEGJEJYZÉS	2 csatornás jel						Többcsatornás jel							
		Dolby TrueHD	Dolby Digital Plus	Dolby Digital	DTS-HD	DTS	Analóg / PCM	Dolby Atmos	Dolby TrueHD	Dolby Digital Plus	Dolby Digital (EX)	DTS:X	DTS-HD	DTS	PCM többcsatornás
Multi Ch In															
Multi Ch In / Multi Ch In 7.1															Fz7
Multi In + Dolby Surround															S
Multi In + Neural:X															S
Multi In + Virtual:X															S
Eredeti hang mód															
Multi Ch sztereó		S	S	S	S	S	S	S	S	S	S	S	S	S	S
Rock Aréna		S	S	S	S	S	S	Sz8	S	S	S	S	S	S	S
Jazz Club		S	S	S	S	S	S	Sz8	S	S	S	S	S	S	S
Mono film		S	S	S	S	S	S	Sz8	S	S	S	S	S	S	S
Videójáték		S	S	S	S	S	S	Sz8	S	S	S	S	S	S	S
Mátrix		S	S	S	S	S	S	Sz8	S	S	S	S	S	S	S

z1 Ez a pont akkor választható ki, ha a Surround Back, Front Height, Top Front, Top Middle, Front Dolby vagy Surround Dolby hangszóró bármelyikét használja. Akkor is kiválasztható, ha a "Surround Parameter" - "Speaker Virtualizer" beállítás "On" (Be) van kapcsolva.

z2 Az AirPlay lejátszás alapértelmezett hangmódja a "Direct".

z3 Ez akkor választható, ha a Dolby Atmos jel Dolby TrueHD jelet tartalmaz.

z4 Ez akkor választható, ha a Dolby Atmos jel Dolby Digital Plus jelet tartalmaz.

z5 Ez az elem nem választható ki, ha 48 kHz-nél nagyobb mintavételi frekvenciájú DTS(-HD) formátumot adnak be.

z6 Ez az elem nem választható ki, ha 48 kHz-nél nagyobb mintavételi frekvenciájú DTS:X formátumot adnak be.

z7 Multi Ch In 7.1 csak akkor választható, ha a bemeneti jelek között surround back jelek is vannak, és surround back hangszórókat használnak.

z8 Ez akkor választható, ha a Dolby Atmos jel Dolby TrueHD vagy Dolby Digital Plus jelet tartalmaz.



A kifejezések magyarázata

■ Audyssey

Audyssey Dynamic EQ®

Az Audyssey Dynamic EQ® az emberi érzékelés és a szobaakusztika figyelembevételével megoldja a hangminőség romlásának problémáját a hangerő csökkentésével.

Az Audyssey Dynamic EQ® az Audyssey MultEQ® XT-vel együttműködve kiegyensúlyozott hangzást biztosít minden hallgató számára bármilyen hangerőn.

Audyssey Dynamic Volume®

A dinamikus hangerő megoldja a televíziós műsorok, reklámok, valamint a filmek halk és hangos szakaszai közötti nagy hangerőszint-változások problémáját. Az Audyssey Dynamic EQ® a Dynamic Volume rendszerbe van integrálva, így a lejátszási hangerő automatikus beállítása során az érzékelt basszusválasz, a hangszínegyensúly, a térhatású benyomás és a párbeszéd tisztasága változatlan marad.

Audyssey MultEQ® XT

Az Audyssey MultEQ® XT egy olyan szobakiegyenlítő megoldás, amely bármilyen hangrendszert kalibrál, hogy az optimális teljesítményt érjen el egy nagy hallgatási területen minden hallgató számára. A MultEQ® XT több szobamérés alapján kiszámít egy olyan kiegyenlítési megoldást, amely korrigálja a hallgatási tér idő- és frekvencia válasz problémáit, és egy teljesen automatizált surround rendszer beállítását is elvégzi.



■ Dolby

Dolby Atmos

A Dolby Atmos, amelyet először a moziban vezettek be, forradalmi dimenzióérzetet és elmélyülést hoz a házimozis élménybe. A Dolby Atmos egy adaptálható és skálázható objektumalapú formátum, amely a hangot független hangokként (vagy objektumokként) adja vissza, amelyek pontosan pozícionálhatók és dinamikusan mozoghatnak a 3 dimenziós hallgatási térben a lejátszás során. A Dolby Atmos egyik legfontosabb összetevője a hallgató feletti magassági hangsík bevezetése.

Dolby Atmos Stream

A Dolby Atmos-tartalmak Dolby Atmos-képes AV-vevőjéhez Dolby Digital Plus vagy Dolby TrueHD formátumban kerülnek Blu-ray lemezen, letölthető fájlokon és streaming médián keresztül. A Dolby Atmos stream speciális metaadatokat tartalmaz, amelyek leírják a hangok helyét a szobában. Ezt a tárgyi hangadatot a Dolby Atmos AV-vevő dekódolja, és méretezi az optimális lejátszás érdekében, bármilyen méretű és konfigurációjú házimozis hangszórórendszereken keresztül.

Dolby Digital

A Dolby Digital a Dolby Laboratories által kifejlesztett többcsatornás digitális jelformátum.

Összesen 5.1-csatornás lejátszás történik: 3 elülső csatorna ("FL", "FR" és "C"), 2 surround csatorna ("SL" és "SR") és az "LFE" csatorna az alacsony frekvenciájú effektusokhoz.

Emiatt nincs keresztbeszólás a csatornák között, és "háromdimenziós" érzetű, valóság-hű hangmezőt (a távolság, a mozgás és a helymeghatározás érzetét) érhetünk el. Ez izgalmas térhatású hangzásélményt nyújt otthonában.

Dolby Digital Plus

A Dolby Digital Plus egy továbbfejlesztett Dolby Digital jelformátum, amely akár 7.1 csatornás diszkrét digitális hanggal is kompatibilis, és az extra adatbitsebességnek köszönhetően javítja a hangminőséget. Felfelé kompatibilis a hagyományos Dolby Digitalral, így nagyobb rugalmasságot kínál a forrásjel és a lejátszó eszköz körülményeihez igazodva.

Dolby Surround

A Dolby Surround egy új generációs surround technológia, amely intelligens módon keveri össze a sztereó; 5.1-es és 7.1-es tartalmakat a surround hangszórórendszeren keresztül történő lejátszáshoz. A Dolby Surround kompatibilis a hagyományos hangszóróelrendezésekkel, valamint a Dolby Atmos-képes lejátszórendszerekkel, amelyek mennyezetbe épített hangszórókat vagy Dolby hangszórótechnológiával rendelkező termékeket használnak.



Dolby hangszórótechnológia (Dolby Atmos-képes hangszórók)

A mennyezetbe épített hangszórók kényelmes alternatívája, a Dolby Atmos Enabled hangszórók a mennyezetet az Ön felett fényvisszaverő felületként használják a hallgató feletti magassági síkban történő hangvisszaadáshoz. Ezek a hangszórók egyedi, felfelé irányuló meghajtóval és speciális jelfeldolgozással rendelkeznek. Ezek a funkciók beépíthetők hagyományos hangszóróba vagy önálló hangszórómodulba. A funkciók minimálisan befolyásolják a teljes hangszóró alapterületét, miközben magával ragadó hallgatási élményt nyújtanak Dolby Atmos és Dolby Surround lejátszás közben.

Dolby TrueHD

A Dolby TrueHD a Dolby Laboratories által kifejlesztett nagyfelbontású hangtechnológia, amely veszteségmentes kódolási technológiát használ a stúdiómester hangjának hű reprodukálása érdekében.

Ez a formátum legfeljebb 8 hangcsatorna 96 kHz/24 bit felbontású mintavételi frekvenciával és legfeljebb 6 hangcsatorna 192 kHz/24 bit felbontású mintavételi frekvenciával történő támogatását teszi lehetővé.

Hangszóró virtualizáló

A Dolby Atmos magassági virtualizáció egy olyan digitális jelfeldolgozási megoldás, amely a Dolby emberi hangérzékeléssel kapcsolatos mélyreható ismereteit használja fel, hogy a hallgatói szintű hangszórókból a felülről jövő hang érzetét keltse. Ez a jelfeldolgozás magassági jelzőszűrőket alkalmaz a hangjelben található, a hallgatói szintű hangszórókba történő keverés előtt a hangjelben található, a magassági hangkomponensekre.

Ezek a szűrők szimulálják a természetes spektrális jeleket, amelyeket a fülünk ad a fejünk fölülről érkező hangokra.

A sztereó és 3.1 csatornás hangszórókonfiguráció esetében a Dolby Atmos magassági virtualizálás a surround virtualizálással kombinálva 360 fokos, burkolózó hangzást hoz létre, minusz a hangszórók, amelyeket rendes körülmények között a hallgató mögött vagy oldalán alkalmaznának.



■ DTS

Párbeszédvezérlés

Megadja a hallgatási élmény irányítását. Kiemelheti a párbeszédet a háttérhangokból, ha tisztaságot és érthetőséget szeretne. Ehhez az szükséges, hogy a tartalom úgy legyen szerződtetve, hogy támogassa a Dialog Controlt.

DTS

Ez a Digital Theater System rövidítése, amely a DTS által kifejlesztett digitális hangrendszer. A DTS erőteljes és dinamikus térhatású hangélményt nyújt, és a világ legjobb mozijaiban és vetítőtermeiben megtalálható.

DTS 96/24

A DTS 96/24 egy digitális hangformátum, amely lehetővé teszi a kiváló hangminőségű, 5.1 csatornás lejátszást 96 kHz-es mintavételi frekvenciával és 24 bites kvantálással DVD-Videón.

DTS Digital Surround

A DTS™ Digital Surround a DTS, Inc. szabványos digitális surround formátum, amely 44,1 vagy 48 kHz-es mintavételi frekvenciával és akár 5,1 csatornás digitális diszkrét surround hangzással kompatibilis.

DTS-ES™ Discrete 6.1

A DTS-ES™ Discrete 6.1 egy 6.1 csatornás diszkrét digitális hangformátum, amely a DTS digitális surround hangzáshoz egy surround back (SB) csatornát ad hozzá. A hagyományos 5.1 csatornás hangjelek dekódolása is lehetséges a dekódertől függően.

DTS-ES™ Matrix 6.1

A DTS-ES™ Matrix 6.1 egy 6.1 csatornás hangformátum, amely a DTS digitális térhatású hangzáshoz mátrixkódolással egy surround back (SB) csatornát illeszt. A hagyományos 5.1 csatornás hangjelek dekódolása is lehetséges a dekódernek megfelelően.

DTS Express

A DTS Express egy alacsony bitsebességet támogató hangformátum (max. 5.1-csatornás, 24 és 256 kbps között).

DTS-HD

Ez a hangtechnológia a hagyományos DTS-hez képest jobb hangminőséget és bővített funkcionalitást biztosít, és a Blu-ray lemezekhez opcionális hangként kerül elfogadásra.

Ez a technológia támogatja a többcsatornás, nagy adatátviteli sebességet, a magas mintavételi frekvenciát és a veszteségmentes hanglejátszást. A Blu-ray lemezen legfeljebb 7.1 csatornás hangfelvételek támogatottak.



DTS-HD nagy felbontású hang

A DTS-HD High Resolution Audio a hagyományos DTS, DTS-ES és DTS 96/24 jelformátumok továbbfejlesztett változata, amely 96 vagy 48 kHz-es mintavételi frekvenciával és akár 7.1 csatornás diszkrét digitális hanggal kompatibilis. A nagy adatbitsebességű teljesítmény kiváló minőségű hangzást biztosít. Ez a formátum teljes mértékben kompatibilis a hagyományos termékekkel, beleértve a hagyományos DTS digitális surround 5.1 csatornás adatokat is.

DTS-HD Master Audio

A DTS-HD Master Audio egy veszteségmentes hangformátum, amelyet a Digital Theater System (DTS) hozott létre. Ez a formátum legfeljebb 8 hangcsatorna 96 kHz/24 bit felbontású mintavételi frekvenciával és legfeljebb 6 hangcsatorna 192 kHz/24 bit felbontású mintavételi frekvenciával történő támogatását teszi lehetővé. Teljes mértékben kompatibilis a hagyományos termékekkel, beleértve a hagyományos DTS digitális surround 5.1 csatornás adatokat is.

DTS:X

A DTS:X a hangzás félgömbjét hozza létre, ahol az átrepülések és a környezeti hátterek is igazán átölelővé válnak. A DTS:X objektumok lehetővé teszik, hogy a hang zökkenőmentesen mozogjon az egyik hangszóróról a másikra, élethű realizmust teremtve.

DTS Neural:X

Magával ragadó hangélményt tesz lehetővé a régebbi tartalmakhoz. A DTS Neural:X képes a sztereó, 5.1-es vagy 7.1-es tartalmak upmixelésére, hogy a térhatású hangrendszer összes hangszóróját teljes mértékben kihasználhassa.

DTS Virtual:X

A DTS Virtual:X lehetővé teszi a többdimenziós hangzás élvezetét, függetlenül a szoba méretétől, elrendezésétől vagy a hangszórók konfigurációjától.



■ Audio

Apple Lossless Audio Codec

Ez az Apple Inc. által kifejlesztett veszteségmentes audiotömörítési módszer. Ez a codec lejátszható iTunes, iPod vagy iPhone készülékeken. A körülbelül 60-70%-kal tömörített adatok pontosan ugyanarra az eredeti adatra dekompreszálhatók.

FLAC (Free Lossless Audio Codec)

A FLAC a Free lossless Audio Codec rövidítése, és egy veszteségmentes, ingyenes audio fájlformátum. A veszteségmentes azt jelenti, hogy a hangot minőségromlás nélkül tömörítik.

Az FLAC licenc az alábbiakban látható.

Szerzői jog (C) 2000, 2001, 2002, 2003, 2004, 2005, 2006, 2007, 2008, 2009 Josh Coalson

Az újraelosztás és a felhasználás forrás- és bináris formában, módosítással vagy anélkül, a következő feltételek teljesülése esetén engedélyezett:

- A forráskód újraelosztásának meg kell tartania a fenti szerzői jogi közleményt, ezt a feltétellistát és az alábbi nyilatkozatot.
- A bináris formában történő újraelosztásoknak a fenti szerzői jogi közleményt, ezt a feltétellistát és a következő nyilatkozatot kell tartalmazniuk a dokumentációban és/vagy a terjesztéssel együtt adott egyéb anyagokban.
- Sem a Xiph.org Alapítvány neve, sem a közreműködők neve nem használható a szoftverből származó termékek támogatására vagy népszerűsítésére külön előzetes írásbeli engedély nélkül.

EZT A SZOFTVERT A SZERZŐI JOGTULAJDONOSOK ÉS A KÖZREMŰKÖDŐK ÚGY BOCSÁTJÁK RENDELKEZÉSRE, AHOGY VAN, ÉS MINDEN KIFEJEZETT VAGY HALLGATÓLAGOS SZAVATOSSÁG, BELEÉRTVE, DE NEM KIZÁRÓLAGOSAN, AZ ELADHATÓSÁGRA ÉS A MEGHATÁROZOTT CÉLRA VALÓ ALKALMASSÁGRA VONATKOZÓ HALLGATÓLAGOS SZAVATOSSÁGOT KIZÁRUNK. AZ ALAPÍTVÁNY VAGY A KÖZREMŰKÖDŐK SEMMILYEN KÖRÜLMÉNYEK KÖZÖTT NEM FELELNEK SEMMILYEN KÖZVETLEN, KÖZVETETT, VÉLETLEN, KÜLÖNLEGES, PÉLDAMUTATÓ VAGY KÖVETKEZMÉNYES KÁRÉRT (BELEÉRTVE, DE NEM KIZÁRÓLAGOSAN A HELYTESÍTŐ ÁRUK VAGY SZOLGÁLTATÁSOK BESZERZÉSÉT; A HASZNÁLAT, AZ ADATOK VAGY A NYERESÉG ELVESZTÉSÉT; VAGY AZ ÜZLETMENET MEGSZAKÍTÁSÁT), BÁRMILYEN OKBÓL ÉS BÁRMILYEN FELELŐSSÉGI ELMÉLET ALAPJÁN, AKÁR SZERZŐDÉS, SZIGORÚ FELELŐSSÉG, AKÁR JOGELLENES KÁROKÓZÁS (BELEÉRTVE A GONDATLANSÁGOT VAGY MÁS OKBÓL), AMELY BÁRMILYEN MÓDON A SZOFTVER HASZNÁLATÁBÓL ERED, MÉG AKKOR SEM, HA TUDTAK AZ ILYEN KÁR LEHETŐSÉGÉRŐL.

LFE

Ez a Low Frequency Effect rövidítése, amely egy olyan kimeneti csatorna, amely az alacsony frekvenciájú effekt hangokat hangsúlyozza. A térhatású hangot a rendszer mélysugárzó(k)ra történő 20 Hz és 120 Hz közötti mély basszusok kimenetével fokozza.

MP3 (MPEG Audio Layer-3)

Ez egy nemzetközileg szabványosított hangadattömörítési séma, amely az "MPEG-1" videotömörítési szabványt használja. Az adatmennyiséget az eredeti méret körülbelül tizenegyedére tömöríti, miközben a hangminőséget a zenei CD-kkel egyenértékűen tartja fenn.

MPEG (Moving Picture Experts Group), MPEG-2, MPEG-4

Ezek a videók és hangok kódolására használt digitális tömörítési formátumszabványok elnevezései. A videostandardok közé tartozik az "MPEG-1 Video", "MPEG-2 Video", "MPEG-4 Visual", "MPEG-4 AVC". A hangszabványok közé tartozik az "MPEG-1 Audio", "MPEG-2 Audio", "MPEG-4 AAC".

WMA (Windows Media Audio)

Ez a Microsoft Corporation által kifejlesztett hangtömörítési technológia. A WMA-adatok a Windows Media® Player segítségével kódolhatók. A WMA fájlok kódolásához csak a Microsoft Corporation által engedélyezett alkalmazásokat használjon. Ha nem engedélyezett alkalmazást használ, előfordulhat, hogy a fájl nem működik megfelelően.

Mintavételi gyakoriság

A mintavételezés során a hanghullámot (analóg jelet) rendszeres időközönként leolvassák, és a hullám magasságát minden egyes leolvasáskor digitalizált formátumban kifejezik (digitális jelet állítanak elő). Az egy másodperc alatt végzett leolvasások számát "mintavételi frekvenciának" nevezzük. Minél nagyobb az érték, annál közelebb áll a reprodukált hang az eredetihez.

Hangszóró impedancia

Ez egy váltakozó áramú ellenállás értéke, Ω -ban (ohm) megadva. Nagyobb teljesítmény érhető el, ha ez az érték kisebb.

Párbeszéd normalizáló funkció

Ez a funkció automatikusan működik Dolby Digital, Dolby Digital Plus, Dolby TrueHD, Dolby Atmos, DTS vagy DTS-HD források lejátszása közben. Automatikusan korrigálja az egyes programforrások standard jelszintjét.

Dinamikai tartomány

A maximális torzítatlan hangszint és az eszköz által kibocsátott zaj feletti legkisebb érzékelhető szint közötti különbség.

Downmix

Ez a funkció a surround hang csatornák számát alacsonyabb csatornaszámra alakítja át, és a rendszer konfigurációjának megfelelően játssza le.



■ Videó

Progresszív (szekvenciális szkennelés)

Ez a videojel pásztázó rendszere, amely 1 képkockát jelenít meg egy képként. Az interlace rendszerhez képest ez a rendszer kevésbé villódzó és szaggatott képet biztosít.

■ Hálózat

AirPlay

Az AirPlay az iTunes-ban vagy iPhone/iPod touch-on/iPad-en rögzített tartalmakat egy kompatibilis eszközre küldi (lejátssza) a hálózaton keresztül.

WEP kulcs (hálózati kulcs)

Ez az adatátvitel során az adatok titkosításához használt kulcsinformáció. Ezen a készüléken ugyanazt a WEP-kulcsot használják az adatok titkosítására és visszafejtésére, ezért mindkét eszközön ugyanazt a WEP-kulcsot kell beállítani ahhoz, hogy a kommunikáció létrejöjjön közöttük.

Wi-Fi®

A Wi-Fi tanúsítás a Wi-Fi Alliance által tesztelt és bizonyított átjárhatóságot biztosítja, amely a vezeték nélküli LAN-eszközök közötti átjárhatóságot tanúsító csoport.

WPA (Wi-Fi védett hozzáférés)

Ezt a biztonsági szabványt a Wi-Fi Alliance hozta létre. A hagyományos SSID (hálózati név) és WEP-kulcs (hálózati kulcs) mellett a nagyobb biztonság érdekében felhasználó-azonosító funkciót és titkosítási protokollt is használ.



WPA2 (Wi-Fi Protected Access 2)

Ez a Wi-Fi Alliance által létrehozott WPA új változata, amely kompatibilis a biztonságosabb AES titkosítással.

WPA/WPA2-Perszonális

Ez egy egyszerű hitelesítési rendszer kölcsönös hitelesítésre, amikor egy előre beállított karakterlánc egyezik a vezeték nélküli LAN-hozzáférési ponton és az ügyfélnél.

WPA2/WPA3-Perszonális

A WPA2/WPA3-Personal módot a Wi-Fi Alliance® azért határozta meg, hogy minimalizálja a felhasználói zavarokat, és fokozatos átállást biztosítson a WPA3-Personal módra, miközben fenntartja az interoperabilitást a csak WPA2-Personal eszközökkel.

WPA3-Perszonális

A WPA3-Personal a WPA2-Personal Pre-Shared Key (PSK) hitelesítés helyébe a Simultaneous authentication of equals (SAE) lép. A PSK-val ellentétben a SAE ellenáll az offline szótáralapú támadásoknak.

Hálózati nevek (SSID: Service Set Identifier)

A vezeték nélküli LAN-hálózatok kialakításakor csoportokat alakítanak ki az interferencia, adatlopás stb. megelőzése érdekében. Ezek a csoportok az "SSID (hálózati nevek)" alapján jönnek létre. A fokozott biztonság érdekében egy WEP-kulcsot állítanak be, hogy a kommunikáció ne legyen elérhető, hacsak az "SSID" és a WEP-kulcs nem egyezik. Ez alkalmas egyszerűsített hálózat kiépítésére.

■ Egyéb

HDPC

A digitális jelek eszközök közötti továbbítása során ez a szerzői jogi védelmi technológia titkosítja a jeleket, hogy megakadályozza a tartalom engedély nélküli másolását.

FŐZÓNA

Azt a helyiséget, ahol ez a készülék található, FŐZÓNA-nak nevezzük.

Párosítás

A párosítás (regisztráció) egy olyan művelet, amely ahhoz szükséges, hogy egy Bluetooth-eszközt Bluetooth segítségével csatlakoztasson ehhez a készülékhez. A párosítás során az eszközök hitelesítik egymást, és téves kapcsolatok előfordulása nélkül tudnak csatlakozni.

A Bluetooth-kapcsolat első használatakor párosítani kell ezt a készüléket és a csatlakoztatandó Bluetooth-eszközt.

Védőáramkör

Ez egy olyan funkció, amely megakadályozza a tápegységen belüli eszközök károsodását, ha bármilyen okból rendellenesség, például túlterhelés, túlfeszültség vagy túlmelegedés lép fel.



Védjegyinformációk



Az Apple, az AirPlay, az iPad, az iPad Air, az iPad Pro és az iPhone az Apple Inc. védjegyei, amelyek az Egyesült Államokban és más országokban bejegyzett védjegyek.

Az "iPhone" védjegyet Japánban az Aiphone K.K. engedélyével használják.

A Works with Apple jelvény használata azt jelenti, hogy a tartozékot úgy tervezték, hogy kifejezetten a jelvényen feltüntetett technológiával működjön, és a fejlesztő tanúsította, hogy megfelel az Apple teljesítményszabványainak.



Az Audyssey Laboratories™ licenc alapján gyártott. Amerikai és külföldi szabadalmak folyamatban. Audyssey MultEQ® XT, Audyssey Dynamic EQ®, Audyssey Dynamic EQ®.

és Audyssey Dynamic Volume® az Audyssey Laboratories bejegyzett védjegyei.



A Bluetooth® szövédjegy és a logó a Bluetooth SIG, Inc. bejegyzett védjegyei, és a D&M Holdings Inc. által történő bármilyen felhasználásuk licenc alapján történik. Az egyéb védjegyek és kereskedelmi nevek a megfelelő tulajdonosok tulajdonát képezik.



COMPATIBLE WITH



A Dolby Laboratories licencével gyártják.

A Dolby, Dolby Atmos, Dolby Audio, Dolby Vision és a dupla D szimbólum a Dolby Laboratories Licensing Corporation védjegyei. Bizalmas, kiadatlan művek. Szerzői jog © 1992-2022 Dolby Laboratories. Minden jog fenntartva.



A DTS szabadalmakért lásd: <http://patents.dts.com>. A DTS, Inc. licenc alapján gyártott. A DTS, a DTS:X és a DTS:X logó a DTS, Inc. bejegyzett védjegyei vagy védjegyei az Egyesült Államokban és más országokban. © 2021 DTS, Inc. MINDEN JOG FENNTARTVA.



A HDMI, a HDMI High-Definition Multimedia Interface, a HDMI Trade dress és a HDMI Logók a HDMI Licensing Administrator, Inc. védjegyei vagy bejegyzett védjegyei.

A HDR10+™ logó a HDR10+ Technologies, LLC védjegye.



A Wi-Fi CERTIFIED logó a Wi-Fi Alliance bejegyzett védjegye. A Wi-Fi tanúsítvány biztosítja, hogy az eszköz átment a Wi-Fi Alliance által végzett interoperabilitási teszten, amely csoport a vezeték nélküli LAN-eszközök közötti interoperabilitást tanúsítja.



Az App Store® az Egyesült Államokban és más országokban bejegyzett.



A Google Play és a Google Play logó a Google LLC védjegye.



Műszaki adatok

Audio szekció

0 Teljesítményerősítő

Névleges teljesítmény:

Elöl:

80 W + 80 W (8 Ω /ohm, 20 Hz - 20 kHz, 0,08 % T.H.D.)

120 W + 120 W (6 Ω /ohm, 1 kHz, 0,7 % T.H.D.)

Központ:

80 W (8 Ω /ohm, 20 Hz - 20 kHz, 0,08 % T.H.D. mellett)

120 W (6 Ω /ohm, 1 kHz, 0,7 % T.H.D.) Surround:

80 W + 80 W (8 Ω /ohm, 20 Hz - 20 kHz, 0,08 % T.H.D.)

120 W + 120 W (6 Ω /ohm, 1 kHz, 0,7 % T.H.D.)

Körbe hátul:

80 W + 80 W (8 Ω /ohm, 20 Hz - 20 kHz, 0,08 % T.H.D.)

120 W + 120 W (6 Ω /ohm, 1 kHz, 0,7 % T.H.D.)

Kimeneti csatlakozók:

Ω /ohm



0 Analóg

Bemeneti érzékenység:	200 mV
Frekvenciaválasz:	+1, -3 dB (Direct üzemmód)
S/N:	98 dB (IHF-A súlyozott, Direct üzemmód)

0 Phono equalizer

Bemeneti érzékenység:	2,5 mV
RIAA eltérés:	±(20 Hz és 20 kHz között)
S/N:	74 dB (IHF-A)
Torzítási tényező:	(1 kHz, 3 V)



Tuner szakasz

	[FM]	[AM]
Vételi frekvenciatartomány:	(Megjegyzés: $\mu\text{V } 75 \Omega/\text{ohm}, 0 \text{ dBf} = 1 \times 10^{-15} \text{ W}$) 87,5 MHz - 108,0 MHz	522 kHz - 1611 kHz
Hatékony érzékenység:	1,2 μV (12,8 dBf)	18 μV
50 dB érzékenység:	MONO - 2,8 μV (20,2 dBf)	
S/N arány:	MONO - 70 dB (IHF-A súlyozott, Direct üzemmód) STEREO - 67 dB (IHF-A súlyozott, Direct üzemmód)	
Torzítás:	MONO - 0,7 % (1 kHz) STEREO - 1,0 % (1 kHz)	

DAB tuner rész

Vételi tartomány:	174,928 (5A) - 239,200 (13F) MHz (III. SÁTOR)
Érzékenység:	-dBm
S/N arány:	95 dB



Vezeték nélküli LAN szakasz

Hálózat típusa (vezeték nélküli LAN szabvány): 802.11a/b/g/n/n/ac szabványnak megfelelő: IEEE 802.11a/b/g/n/ac szabványnak megfelelő (Wi-Fi® kompatibilis) z1

Biztonság: WEP 64 bit, WEP 128 bit
WPA/WPA2-PSK (AES)
WPA/WPA2-PSK (TKIP)
WPA3-SAE (AES)

Használt frekvenciatartomány: GHz, 5 GHz

z1 A Wi-Fi® CERTIFIED embléma és a Wi-Fi CERTIFIED On-Product embléma a Wi-Fi Alliance bejegyzett védjegye.



Bluetooth szekció

Kommunikációs rendszer:	Bluetooth specifikáció 5.0 verzió
Átviteli teljesítmény:	Teljesítményosztály: Bluetooth specifikáció 1
Maximális kommunikációs hatótávolság:	z2
Használt frekvenciatartomány:	2,4 GHz
Modulációs séma:	FHSS (Frequency-Hopping Spread Spectrum)
Támogatott profilok:	Vevő funkció: Vevő funkció A2DP (Advanced Audio Distribution Profile) 1.2 AVRCP (Audio Video Remote Control Profile) 1.5 Adó funkció A2DP (Advanced Audio Distribution Profile) 1.2
Megfelelő codec:	SBC
Átviteli tartomány (A2DP):	20 Hz - 20,000 Hz

z2 A tényleges kommunikációs hatótávolság az olyan tényezők hatásától függően változik, mint az eszközök közötti akadályok, mikrohullámú sütők elektromágneses hullámai, statikus elektromosság, vezeték nélküli telefonok, vételi érzékenység, az antenna teljesítménye, az operációs rendszer, az alkalmazási szoftver stb.



Általános

Üzemi hőmérséklet:	5 °C - 35 °C
Tápegység:	AC 230 V, 50/60 Hz
Energiafogyasztás:	440 W

Energiafogyasztás készenléti üzemmódban:

Készenléti üzemmódok	A menü elemeinek beállítása				Energiafogyasztás
	Hálózati vezérlés (v. 221. o.)	Wi-Fi és Bluetooth (v. 224. o.)	Frissítés engedélyezése (v. 236. o.)	HDMI Pass Through (v 185. o.) / HDMI vezérlés (v 187. o.)	
Normál készenléti állapot	Kikapcsolva Készenléti állapotban	-	Off	Off	0.1 W
Hálózati vezérlés (Bluetooth)	Mindig be van kapcsolva	Wi-Fi:Kikapcsolva / Bluetooth:Bekapcsolva	-	Off	2.0 W
Hálózati vezérlés (Ethernet)	Mindig be van kapcsolva	Wi-Fi:Kikapcsolva / Bluetooth:Kikapcsolva	-	Off	2.0 W
Hálózati vezérlés (Wi-Fi)	Mindig be van kapcsolva	Wi-Fi:Enabled / Bluetooth:Disabled	-	Off	2.0 W
Hálózati vezérlés (Wi-Fi, Bluetooth, CEC)	Mindig be van kapcsolva	Wi-Fi:Enabled / Bluetooth:Enabled	-	A oldalon.	2.5 W
CEC készenlét	Kikapcsolva Készenléti állapotban	-	Off	A oldalon.	0.5 W

A fejlesztés érdekében a specifikációk és a tervezés előzetes értesítés nélkül változhatnak.

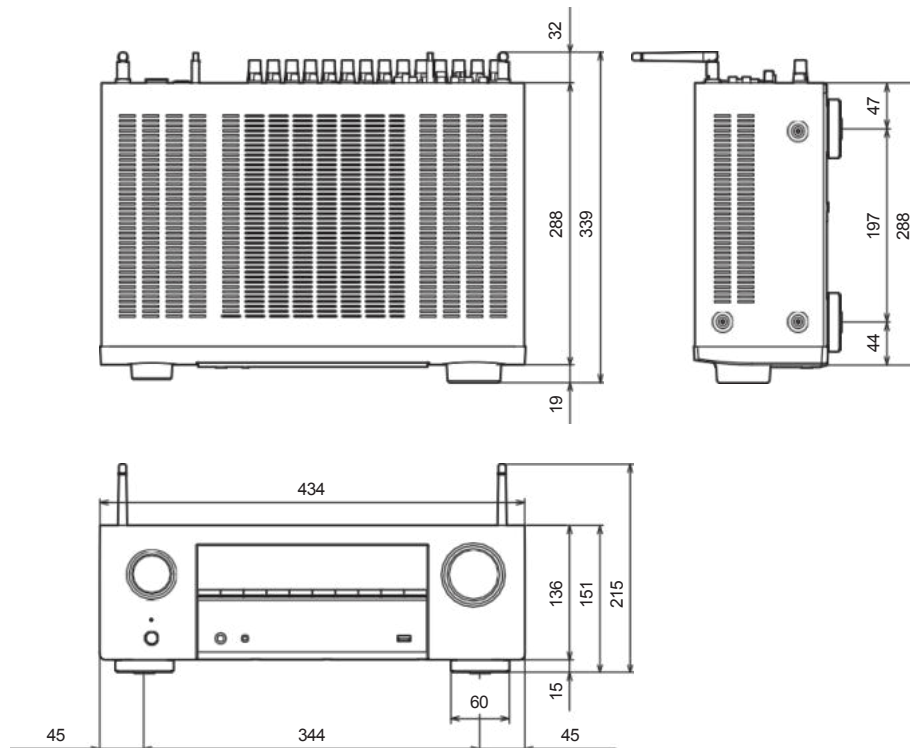

■ **Méret**ek (egység: mm)■ **Súly:** 8,6 kg

Index

▼ Számok

3D	267
4K/8K	267
5.1 csatornás	41
7.1-csatornás	42

▼ A

AirPlay	123
Minden zóna sztereó	134
Hangformátumok	269, 273, 275, 276
Hangbeállítások	167, 173
Audyssey Dynamic EQ®	284
Audyssey Dynamic Volume®	284
Audyssey MultEQ® XT	284
Audyssey beállítások	181, 200
Audyssey® beállítása	198
Automatikus hang üzemmód	139
Automatikus készenlét	229

▼ B

Bluetooth-eszköz	75
Blu-ray lemezelejátszó	57, 69

▼ C

Kábeltévé	55
-----------------	----

▼ D

Közvetlen hang mód	143
Megjelenítés	21
Dolby Atmos	285
Dolby hangmód	140, 285
DTS hangmód	141, 287
DVD-lejátszó	57, 69

▼ E

ECO üzemmód	226
-------------------	-----

▼ F

Firmware frissítés	235
FM/AM antenna	61, 83
Előlap	18

▼ G

Játékkonzol	58
Általános beállítások	170, 226

▼ H

HDCP	270
HDMI vezérlés	148, 187
HEOS-számla	115, 225
HEOS kedvencek	129

▼ I	▼ N	▼ R
Bemenet hozzárendelése.....194	NAS110	Hátsó panel23
Bemeneti beállítások..... 168, 194	Hálózati beállítások217	Távírányító egység26
Bemeneti forrás.....68	▼ O	Gyári beállítások visszaállítása264
Internetes rádió108	Eredeti hang mód142	Hálózati beállítások visszaállítása265
▼ L	▼ P	Restaurátor179
Hallgatási pozíció.....198	Párosítás 75, 76	▼ S
▼ M	PC110	Műholdas tuner55
Menü térkép167	PCM többcsatornás hangmód142	Set-top box55
Muting69	Védőáramkör.....292	Beállítási asszisztens171
	Tiszta közvetlen.....139	Alvás időzítő149
	▼ Q	Hang üzemmód137
	Sorban állás..... 71, 111, 118	Hangszóró csatlakoztatása35
	Gyors kiválasztás plusz151	Hangszóróbeállítások 168, 198
		Spotify.....126
		Sztereoó hang mód143



▼ T

Tipp	243
Hibaelhárítás	245
TV	52, 53

▼ U

USB memóriaeszköz	60, 70
-------------------	--------

▼ V

Videó kiválasztása	133
Videóbeállítások	167, 185
Kötet	69, 130

▼ W

Webes vezérlés	158
Wi-Fi beállítások	218
Vezetékes LAN	64, 217
Vezeték nélküli LAN	65, 218

▼ Z

ZONE2	50, 161
-------	---------

