

DENON[®]

AVC-X4800H

INTEGRÁLT HÁLÓZATI AV ERŐSÍTŐ

Használati útmutató

Előlap

Megjel
entés

Hátsó
panel

Távols

Index



Tartozékok	8
Az elemek behelyezése	9
A távirányító működési tartománya	9
Jellemzők	10
Kiváló minőségű hang	10
Nagy teljesítmény	13
Könnyű kezelhetőség	17
Alkatrésznevek és funkciók	18
Előlap	18
Megjelenítés	22
Hátsó panel	24
Távirányító egység	28

Kapcsolatok

Hangszóró telepítés	32
Hangszórók csatlakoztatása	38
A hangszórók csatlakoztatása előtt	38
Hangszórók csatlakoztatása a hangszóró csatlakozókhoz	42
Külső végerősítő csatlakoztatása	43
Hangszórókonfiguráció és "Amp Assign" beállítások	45
5.1 csatornás hangszórók csatlakoztatása	47
7.1 csatornás hangszórók csatlakoztatása	48
9.1 csatornás hangszórók csatlakoztatása	49
11.1 csatornás hangszórók csatlakoztatása	51
7.1 csatornás hangszórók csatlakoztatása: Bi-amp csatlakoztatása az elülső hangszórókhoz	54
7.1 csatornás hangszórók csatlakoztatása: Második pár elülső hangszóró	55
Többzónás hangszórók csatlakoztatása	56



TV csatlakoztatása	60
Csatlakozás 1 : HDMI-csatlakozóval felszerelt TV és kompatibilis az ARC / eARC rendszerrel	61
Csatlakozás 2 : HDMI csatlakozóval felszerelt TV és nem kompatibilis az ARC / eARC rendszerrel	62
Lejátszóeszköz csatlakoztatása	63
Set-top box csatlakoztatása (műholdas tuner/kábeltévé)	64
Médialejátszó csatlakoztatása	65
Blu-ray Disc-lejátszó vagy DVD-lejátszó csatlakoztatása	66
8K-val kompatibilis játékkonzol vagy lejátszó eszköz csatlakoztatása	67
Lemezjátszó csatlakoztatása	68
USB-memóriaeszköz csatlakoztatása az USB-porthoz	69
Csatlakozás otthoni hálózathoz (LAN)	70
Vezetékes LAN	70
Vezeték nélküli LAN	71
Külső vezérlőeszköz csatlakoztatása	72
TÁVVEZÉRLŐ csatlakozók	72
TRIGGER OUT csatlakozók	73
A tápkábel csatlakoztatása	74

Lejátszás

Alapvető működés	76
A készülék bekapcsolása	76
A bemeneti forrás kiválasztása	76
A hangerő beállítása	77
A hang ideiglenes kikapcsolása (némítás)	77
Blu-ray Disc lejátszó/DVD lejátszó lejátszása	77
USB-memóriaeszköz lejátszása	78
USB-memóriaeszközökön tárolt fájlok lejátszása	79
Zenehallgatás Bluetooth-eszközön	82
Zenelejátszás Bluetooth-eszközzel	83
Párosítás más Bluetooth-eszközökkel	84
Újracsatlakozás ehhez a készülékhez egy Bluetooth-eszkörről	85
Hanghallgatás Bluetooth fejhallgatón	86
Hanghallgatás Bluetooth fejhallgatón	87
Újracsatlakozás Bluetooth fejhallgatóhoz	88
Bluetooth-fejhallgatók leválasztása	88
Internetes rádióhallgatás	89
Internetes rádióhallgatás	90
PC-n vagy NAS-on tárolt fájlok lejátszása	91
PC-n vagy NAS-on tárolt fájlok lejátszása	92
A HEOS alkalmazás beszerzése	95
HEOS számla	96
Lejátszás streaming zenei szolgáltatásokból	97
Ugyanazt a zenét hallgatni több szobában	100



AirPlay funkció	104
Zeneszámok lejátszása iPhone, iPod touch vagy iPad készülékről	105
iTunes zenék lejátszása ezzel a készülékkel	105
Egy dal lejátszása iPhone-ról, iPod touch-ról vagy iPad-ről több szinkronizált eszközök (AirPlay 2)	106
Spotify Connect funkció	107
Spotify zenék lejátszása ezzel a készülékkel	107
Kényelmi funkciók	108
Hozzáadás a HEOS kedvencekhez	109
HEOS Kedvencek lejátszása	109
HEOS kedvencek törlése	110
A párbeszéd és az énekhangok hallhatóságának beállítása (Dialog Enhancer)	110
Az egyes csatornák hangerejének beállítása a bemeneti forráshoz (Channel Level Adjust)	111
A hangszín beállítása (Tone)	112
A hangkéscleltetés beállítása (Audio Delay)	113
A tapintható jelátalakító erősségének módosítása a bemeneti forrásnak megfelelően (tapintható jelátalakító)	114
A kívánt videó megjelenítése hanglejátszás közben (Video Válassza ki)	115
Ugyanaz a zene lejátszása minden zónában (All Zone Stereo)	116
A hangszóró beállításainak módosítása a hallgatási környezetnek megfelelően (Speaker Preset)	117

Hangmód kiválasztása	118
Hangmód kiválasztása	119
Közvetlen lejátszás	120
Pure Direct lejátszás	121
Automatikus surround lejátszás	121
A hangüzemmód-típusok leírása	122
Az egyes bemeneti jelekhez kiválasztható hangmódok	127
HDMI vezérlő funkció	132
Beállítási eljárás	132
Alvásidőzítő funkció	133
Az alvásidőzítő használata	134
Gyors kiválasztás plusz funkció	135
A beállítások meghívása	136
A beállítások módosítása	137
Panelzár funkció	139
Minden billentyűgombos művelet letiltása	139
A VOLUME kivételével minden gombműködés letiltása	139
A panelzár funkció törlése	140



Távolsági zár funkció	141
A távirányító érzékelő funkciójának letiltása	141
A távérzékelő funkció engedélyezése	141
Web vezérlő funkció	142
A készülék vezérlése webes vezérléssel	142
Lejátszás ZONE2/ZONE3-ban (másik szoba)	145
Csatlakozó ZÓNA	146
A forrás lejátszása a ZONE2/ZONE3-ban	151
A hangerő beállítása ZONE2/ZONE3-ban	155

Beállítások

Menü térkép	156
Menü műveletek	161
Audio	162
Subwoofer szint beállítása	162
Basszus szinkronizálás	162
Surround paraméter	163
Restaurátor	171
Kötet	172
Audyssey®	173
Grafikus EQ	176

Videó	178
HDMI beállítás	178
Kimeneti beállítások	183
Képernyőn megjelenő kijelző	184
Képernyővédő	185
4K/8K jelformátum	186
HDCP beállítása	187
TV formátum	188
Bemenetek	189
Bemenet hozzárendelése	189
Forrás átnevezése	192
Források elrejtése	192
Forrásszint	193
Hangszórók	194
Audyssey® beállítása	194
A hangszóróbeállítások elvégzése (Audyssey® Setup)	196
Hibaüzenetek	202
Audyssey® Setup beállítások lekérése	204



Kézi beállítás	205	HEOS számla	239
Amp hozzárendelés	205	Ön nem jelentkezett be	239
Hangszóró konfiguráció	216	Ön már bejelentkezett	239
Távolságok	224	Általános	240
Szintek	226	Nyelv	240
Crossoverek	226	Használati útmutató	240
Basszus	227	ECO	240
Első hangszóró	228	Bluetooth adó	244
Hangszóró csatlakoztatása	228	ZONE2 beállítás / ZONE3 beállítás	245
Taktilis jelátalakító beállítása	229	Zóna átnevezése	247
Hangszóró előbeállítás	230	Nevek gyors kiválasztása	247
Hálózat	231	Trigger Out 1 / Trigger Out 2 / Trigger Out 3	248
Információ	231	Elülső kijelző	248
Kapcsolat	231	Firmware	250
Wi-Fi beállítása	232	Információ	252
Beállítások	234	Felhasználási adatok	254
Hálózati vezérlés	235	Mentés és betöltés	254
Barátságos név	236	Beállítás zár	255
Diagnosztika	236	Reset	255
AirPlay	237	A távirányítóval használt zóna megadása	256
Spotify Connect	238		
Wi-Fi és Bluetooth	238		



Tippek

Tippek	258
Hibaelhárítás	260
A tápegység nem kapcsol be / A tápegység kikapcsol.	261
A műveletek nem végezhetők el a távirányítóval	262
A készülék kijelzője nem mutat semmit	262
Nem jön ki hang	263
A kívánt hang nem jön ki	264
A hang megszakad vagy zaj keletkezik	267
A TV-n nem jelenik meg videó	268
A menüképernyő nem jelenik meg a TV-n	270
A televízióban megjelenő menüképernyő és műveleti tartalom színe eltér a normál szintől.	270
Az AirPlay nem játszható le	271
Az USB memóriaeszközök nem játszhatók le	272
Bluetooth nem játszható le	273
Az internetes rádiót nem lehet lejátszani	275
A PC-n vagy NAS-on lévő zenefájlok nem játszhatók le	276
Különböző online szolgáltatások nem játszhatók le	277
A HDMI Control funkció nem működik	277
Nem tud csatlakozni a vezeték nélküli LAN-hálózathoz	278
A HDMI ZONE2 használatakor az eszközök nem működnek megfelelően.	279
Hibaüzenetek frissítése	280

Gyári beállítások visszaállítása	281
Hálózati beállítások visszaállítása	282
A firmware visszaállítása a gyári alapbeállításokra	283

Függelék

A HDMI-ről	284
Video konverziós funkció	288
USB-memóriaeszközök lejátszása	290
Bluetooth-eszköz lejátszása	291
PC-n vagy NAS-on mentett fájl lejátszása	292
Internetes rádió lejátszása	293
Személyes memória plusz funkció	293
Utolsó funkció memória	293
Hangmódok és csatorkimenet	294
Hangmódok és surround paraméterek	296
A bemeneti jelek típusai és a hozzájuk tartozó hangmódok	299
A kifejezések magyarázata	303
Védjegyinformációk	313
Műszaki adatok	316
Index	322











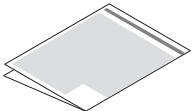
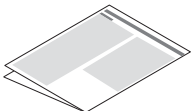
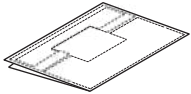

Köszönjük, hogy megvásárolta ezt a Denon terméket.

A megfelelő működés biztosítása érdekében a termék használata előtt olvassa el figyelmesen ezt a használati útmutatót. Miután elolvasta ezt a kézikönyvet, mindenképpen őrizze meg a későbbi használatra.

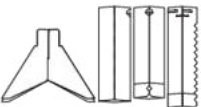
Tartozékok

Ellenőrizze, hogy a következő alkatrészek a termékkel együtt vannak-e szállítva.

 <p>Gyorsindítási útmutató</p>	 <p>Biztonsági utasítások</p>	 <p>Óvintézkedések az akkumulátorok használatával kapcsolatban</p>	 <p>A rádióval kapcsolatos megjegyzések</p>	 <p>Kábelcímkék</p>
 <p>Tápkábel (csak európai modell)</p>	<p>va gy</p>  <p>Tápkábel (csak ausztrál modell)</p>	 <p>Hangkalibrálás mikrofon</p>	 <p>Hangkalibrálás mikrofonállvány</p>	 <p>Távírányító egység (RC-1252)</p>
 <p>2× R03/AAA akkumulátor</p>	 <p>Külső antennák a következőkhöz Bluetooth/vezeték nélküli kapcsolat</p>			

Az elemek behelyezése

1 Távolítsa el a hátsó fedelet a nyíl irányába, és vegye le.

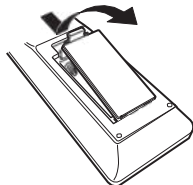

2 Helyezze be a két elemet megfelelően az elemtartóba a jelzett módon.

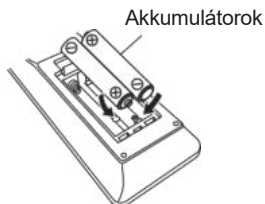

3 Tegye vissza a hátsó fedelet.

0 Az akkumulátor folyadékának károsodását vagy szivárgását megakadályozandó:

0 Ne használjon új akkumulátort a régivel együtt.

0 Ne használjon két különböző típusú akkumulátort.

0 Vegye ki az elemeket a távirányítóból, ha azt hosszabb ideig nem használja.

0 Ha az elemfolyadék szivárog, óvatosan törölje le a folyadékot az elemtartó belsejéről, és helyezzen be új elemeket.

A távirányító működési tartománya

A távvezérlő egységet működtetés közben irányítsa a távérzékelőre.

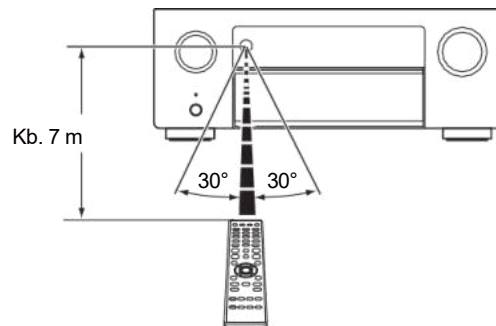

Jellemzők

Kiváló minőségű hang

0Erőteljes 9-csatornás erősítő a legújabb házimozzi specifikációkkal A minden csatornán diszkrét, nagyáramú erősítőkkal rendelkező készülék csatornánként 125 wattos teljesítményt nyújt (8 Ω /ohm, 20 Hz - 20 kHz, T.H.D.: 0,08 %, 2ch. meghajtás), hogy minden alkalommal erőteljes és pontos szórakozási élményt biztosítson.

Frissítse fel az otthoni mozi szórakoztatással kapcsolatos elvárásait.

0Diszkrét 4 mélysugárzó

Merüljön el az egyenletesen elosztott, pontos basszusban. Akár négy mélysugárzó kimenettel rendelkezik az alacsony frekvenciák kiegyenlítése és a jobb szórás érdekében. Nincsenek hallható csúcsok vagy mélyedések - csak erőteljes, helyiséget betöltő basszus.

0Dolby Atmos (✓ - 304. o.)

Ez a készülék olyan dekóderrel van felszerelve, amely támogatja a Dolby Atmos hangformátumot. A hang elhelyezése vagy mozgása pontosan reprodukálódik a felülről jövő hangszórók hozzáadásával, így hihetetlenül természetes és valóság-hű térhatású hangmezőt tapasztalhat.

0Speaker Virtualizer (✓ - 165. o.)

A Speaker Virtualizer lehetővé teszi, hogy a digitális jelfeldolgozással, beleértve a Dolby Atmos magassági virtualizálást és a surround virtualizálást is, a hagyományos csatornás hangszóróelrendezésből még magával ragadóbb szórakoztató élményt érjen el.

0A Speaker Virtualizer nem használható, ha mind a magassági, mind a surround hangszórók csatlakoztatva vannak.

0Magasság Virtualizálás akkor alkalmazható, ha surround hangszórók vannak csatlakoztatva.

0DTS:X (✓ - 307. o.)

Ez a készülék DTS:X dekóder technológiával van felszerelve. A DTS:X új magasságokba emeli a házimozzi élményt a magával ragadó, objektumalapú hangtechnológiával, amely megszünteti a csatornák határait. Az objektumok rugalmassága lehetővé teszi, hogy a hangot nagyra vagy kicsire méretezzük, és minden eddiginél nagyobb pontossággal mozgatjuk a szobában, ami gazdagabb, magával ragadóbb hangélményt eredményez.

0DTS Virtual:X (✓ - 308. o.)

A DTS Virtual:X technológia a DTS saját fejlesztésű virtuális magasság és virtuális térhatású feldolgozását használja, hogy bármilyen típusú bemeneti forrásból (sztereótól a 7.1.4 csatornásig) és hangszórókonfigurációból magával ragadó hangélményt nyújtson.

0A DTS Virtual:X nem használható, ha Height hangszórók vannak csatlakoztatva.



0IMAX Enhanced v 308. o.)

Ez az IMAX Enhanced termék megfelel az IMAX és a DTS által meghatározott szigorú teljesítményszabványoknak annak érdekében, hogy a hangteljesítmény tekintetében következetes és magasabb színvonalat hozzon létre. A DTS egy speciális módszert fejlesztett ki az IMAX jellegzetes hangélményének a fogyasztó otthonában történő reprodukálására. Ez a módszer az IMAX színházi hangkeverékek egyedi átalakítási folyamatát kombinálja, amely egy továbbfejlesztett DTS kodek technológiát használ. Az IMAX színházi hangformátum pontszerű surround hangszórókkal nagyban megfelel a legtöbb fogyasztó mai otthonában található hangszóró-konfigurációnak. A DTS hangtechnológiával párosítva az IMAX Enhanced audio termékek a legjobb és legpontosabb hangvisszaadást biztosítják 5.1 vagy több hangszórócsatornán keresztül.

0Audyssey LFC™ (Low Frequency Containment) v. 175. o.)

Az Audyssey LFC™ megoldja a szomszédos szobákban vagy lakásokban tartózkodókat zavaró alacsony frekvenciájú hangok problémáját. Az Audyssey LFC™ dinamikusan figyeli a hangtartalmat, és eltávolítja a falakon, padlón és mennyezeten áthaladó alacsony frekvenciákat. Ezután pszichoakusztikus feldolgozást alkalmaz, hogy helyreállítsa a mély basszusok érzékelését a szobában tartózkodó hallgatók számára. Az eredmény nagyszerű hangzás, amely már nem zavarja a szomszédokat.

0Különálló mélysugárzók és Audyssey Sub EQ HT™ v. 195. o.)

A készülék négy mélysugárzó kimenetével rendelkezik, és minden egyes mélysugárzó szintjét és késleltetését külön-külön tudja beállítani.

Az Audyssey Sub EQ HT™ zökkenőmentessé teszi az integrációt, mivel először kompenzálja a négy mélysugárzó közötti szint- és késleltetési különbségeket, majd az Audyssey MultEQ® XT32-t a négy mélysugárzóra együttesen alkalmazza a mély basszushangok jobb visszhangja és részletessége érdekében.



0 Auro-3D

Ez a készülék Auro-3D dekóderrel van felszerelve.

Az Auro-3D-vel a Front Height (FHL + FHR), a Surround Height (SHL + SHR) és a Top Surround (TS/opcionálisan) egy hagyományos 5.1 csatornás rendszerhez adódik hozzá, hogy természetes és valóságú hangmezőt érjen el, amely háromdimenziós és teljesen magával ragadó.

Az Auro-3D lejátszást akkor élvezheti teljes mértékben, ha a hangszórókat megfelelően helyezi el az Auro-3D-hez.

■ Auro-3D lejátszás ■ Dolby Atmos lejátszás

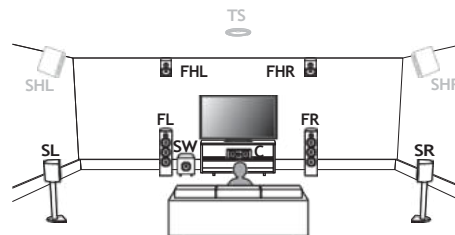
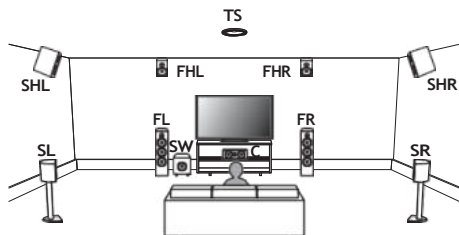

0 Az Auro-3D nem támogatja a Dolby Atmos konfigurációt a Top Front, Top Middle vagy Top Rear hangszórók használatával.

De lehetséges az Auro-3D és a Dolby Atmos támogatása is, ha egy 5.1-es konfigurációhoz hozzáadunk egy Front Height és egy Rear Height hangszórót*.

Az optimális Auro-3D élmény érdekében a Surround Height hangszórók használata erősen ajánlott.

Nagy teljesítmény

0 8K 60Hz bemenet/kimenet támogatott

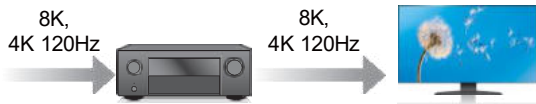

8K Ultra HD (nagy felbontású) használatkor a videójelek be- és kimeneti sebessége 60 képkocka/másodperc (60p). Ha 8K Ultra HD és 60p videojel bemenettel kompatibilis TV-hez csatlakoztatjuk, akkor a csak nagy felbontású képeken elérhető realizmus érzetét élvezhetjük, még a gyorsan mozgó videók megtekintésekor is.

Ez a készülék támogatja a HDR-tartalmak széles skáláját, így még nagyobb felbontású videót biztosít.

0 HDCP 2.3

Ez a készülék kompatibilis a HDCP 2.3 szerzői jogi védelmi szabványnak megfelelően.

0 Digitális videoprocesszor 1080p / 4K felskálázása 8K-ra



Ez a készülék 8K videó felskálázási funkcióval van felszerelve, amely lehetővé teszi az 1080p/4K videó 8K (7680 × 4320 pixel) felbontású kimenetét HDMI-n keresztül. Ez a funkció lehetővé teszi, hogy a készülék egyetlen HDMI-kábellel csatlakoztatható legyen a TV-hez, és nagy felbontású képet produkáljon bármilyen videóforráshoz.

0 eARC (Enhanced Audio Return Channel) funkció kompatibilitás Az eARC funkció kompatibilis a hagyományos ARC funkcióval kompatibilis audioformátumokkal a többszatos lineáris PCM, Dolby TrueHD, Dolby Atmos, DTS-HD, DTS:X és más audioformátumokon kívül, amelyeket a hagyományos ARC funkció nem tud továbbítani. Emellett az eARC funkcióval kompatibilis televízióhoz való csatlakoztatás lehetővé teszi a televízióról lejátszott audiotartalmak jobb minőségű surround lejátszását.

0 HDMI ZONE2 kimenettel felszerelve v. 145. o.)

A ZONE2 többszobás kimenet egy HDMI-kimenetet is tartalmaz, amely lehetővé teszi, hogy egy másik A/V-forrást élvezhessen abban a szobában, miközben a főszobában egy másik program szólal meg.

0 **HDMI-csatlakozás lehetővé teszi a különböző digitális AV-eszközök csatlakoztatását (7 bemenet, 3 kimenet).**

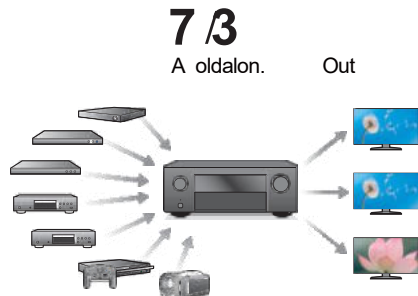

A digitális források széles skálájához való csatlakozáshoz ez a készülék 7 HDMI bemenettel rendelkezik, amelyek segítségével gyorsan és kényelmesen csatlakoztathat videokamerát, játékkonzolt vagy más HDMI-vel felszerelt eszközt. Kettős HDMI-kimenet áll rendelkezésre a főterem számára, és egy harmadik HDMI-kimenet a ZONE2 számára.

0 **A készülék a hálózati funkciók, például az internetes rádió stb. mellett AirPlay® funkcióval is fel van szerelve (v. 104. o.).**

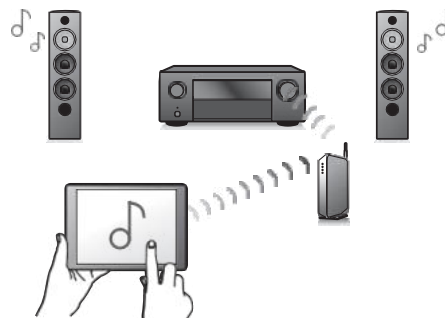

A tartalmak széles skáláját élvezheti, beleértve az internetes rádióhallgatást, a számítógépen tárolt hangfájlok lejátszását. Ez a készülék támogatja az Apple AirPlay funkciót is, amellyel iPhone®, iPad®, iPod touch® vagy iTunes® készülékről streamelheti zenei könyvtárát.

0 **Támogatja az AirPlay 2® vezeték nélküli audiót**

Több AirPlay 2 kompatibilis eszköz/hangszóró szinkronizálása egyidejű lejátszáshoz.

Ez a készülék támogatja az AirPlay 2-t, és iOS 11.4 vagy újabb verziószámot igényel.

DSD és FLAC fájlok lejátszása USB-n és hálózaton keresztül

Ez a készülék támogatja a nagy felbontású audioformátumok, például a DSD (5,6 MHz) és a 192 kHz-es FLAC fájlok lejátszását. A nagy felbontású fájlok kiváló minőségű lejátszását biztosítja.

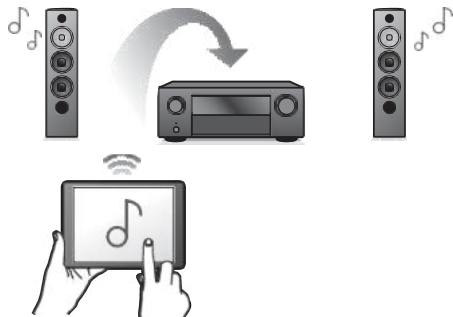
Bluetooth-eszközökkel való vezeték nélküli kapcsolat könnyen megvalósítható (▼ - 82. o.)

A zenét egyszerűen, vezeték nélkül csatlakoztathatja okostelefonjához, táblagéphez, számítógéphez stb.

Bluetooth fejhallgató csatlakoztatása

Ez a készülék képes a Bluetooth átvitelére, így vezeték nélkül élvezheti a hangot a Bluetooth fejhallgatón keresztül.

A lejátszás történhet a csatlakoztatott hangszórók és Bluetooth fejhallgatók egyidejű használatával, vagy csak a Bluetooth fejhallgatók használatával.

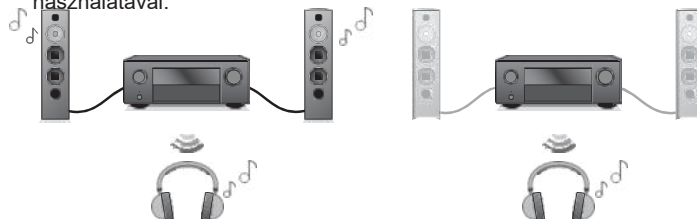

0 Multi-Room audio (v. 116. o.)

【MAIN ZONE】

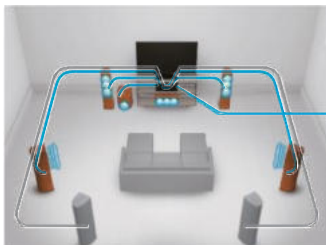

【ZONE2】 / 【ZONE3】

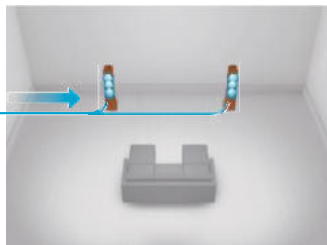

A MAIN ZONE, ZONE2 és ZONE3 bemeneteken kiválaszthatja és lejátszhatja a megfelelő bemeneteket. Ezenkívül az All Zone Stereo funkció használatakor a MAIN ZONE-ban lejátszott zene az összes zónában egyszerre élvezhető. Ez akkor hasznos, ha azt szeretné, hogy a háttérzene az egész házban terjedjen.

0 Energiatakarékos kialakítás

Ez a készülék ECO üzemmód funkcióval van felszerelve, amely lehetővé teszi a zene és a filmek élvezetét, miközben csökkenti az energiafogyasztást a használat során, valamint egy automatikus készenléti funkcióval, amely automatikusan kikapcsolja az áramellátást, amikor a készülék nincs használatban. Ez segít csökkenteni a felesleges energiafelhasználást.

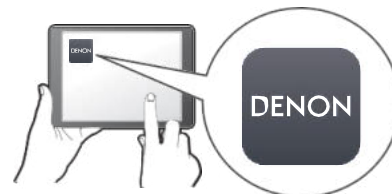
0 Kompatibilis a "Denon AVR Remote" App alkalmazással a készülék alapvető műveleteinek elvégzéséhez iPad, iPhone vagy Android™ eszközökkel (Google, Amazon Kindle Fire).

A Denon AVR Remote alkalmazással teljes mértékben vezérelheti ezt a készüléket, valamint hozzáférhet a beállítási menüjéhez a részletes beállításokhoz telefonjáról vagy táblagépről. A "Denon AVR Remote" alkalmazás gyors hozzáférést biztosít a vevőegység állapotjelzőjéhez, az opciós menükhöz, a Denon Blu-ray Disc lejátszó vezérléséhez és az online használati útmutatóhoz is az Ön kényelme érdekében.

z Töltse le a megfelelő "Denon AVR Remote" alkalmazást iOS vagy Android készülékére. Ezt a készüléket ugyanahhoz a LAN vagy Wi-Fi (vezeték nélküli LAN) hálózathoz kell csatlakoztatni, amelyhez az iPad, iPhone vagy Android™ készülék csatlakozik.

0A HEOS streaming zenét biztosít kedvenc online zenei forrásaiból



HEOS vezeték nélküli többszobás hangrendszer, amely lehetővé teszi, hogy kedvenc zenéit bárhol és bárhonnán élvezhesse otthonában. A meglévő otthoni hálózat és a HEOS App (elérhető iOS, Android és Amazon készülékekre) használatával felfedezheti, böngészheti és lejátszhatja a zenét saját zenei könyvtárából vagy számos online streaming zenei szolgáltatásból.

Ha több, beépített HEOS-szal rendelkező termék csatlakozik ugyanahhoz a hálózathoz, akkor csoportosíthatók, hogy ugyanazt a zenét játsszák le egyszerre az összes terméken, vagy különböző zenét játszanak le mindegyik terméken.

Könnyű kezelhetőség

0A "Setup Assistant" könnyen követhető beállítási utasításokat biztosít

Először válassza ki a nyelvet, amikor a rendszer kéri. Ezután egyszerűen kövesse a TV képernyőjén megjelenő utasításokat a hangszórók, a hálózat stb. beállításához.

0Könnyen használható grafikus felhasználói felület

Ez a készülék grafikus felhasználói felülettel van felszerelve a jobb kezelhetőség érdekében.

Alkatrésznevek és funkciók

Előlap

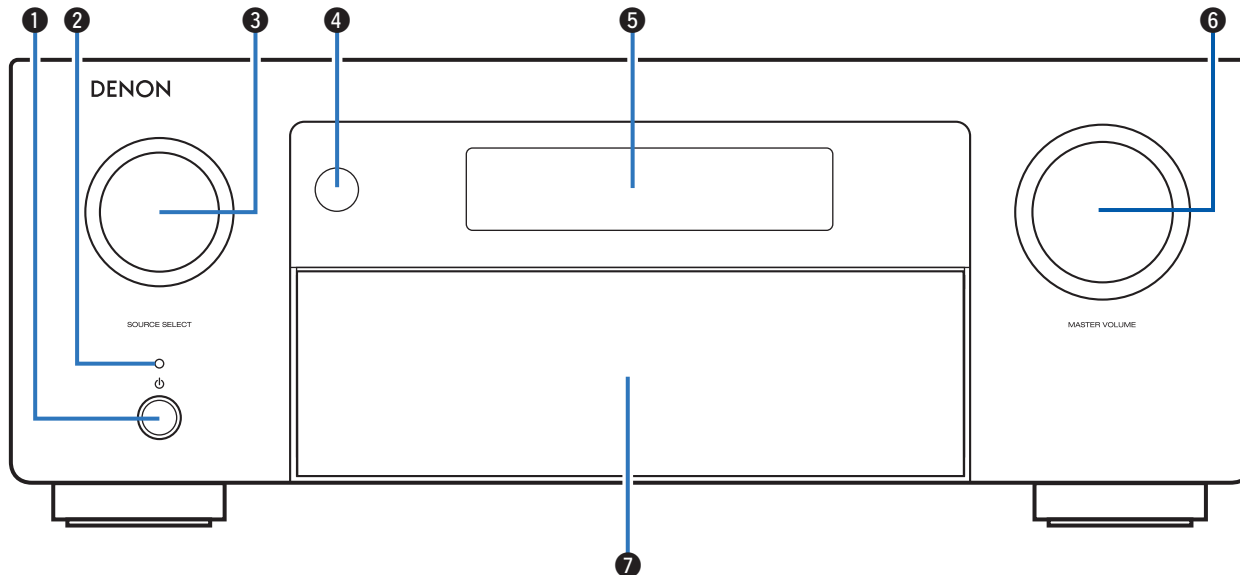

A részleteket lásd a következő oldalon.

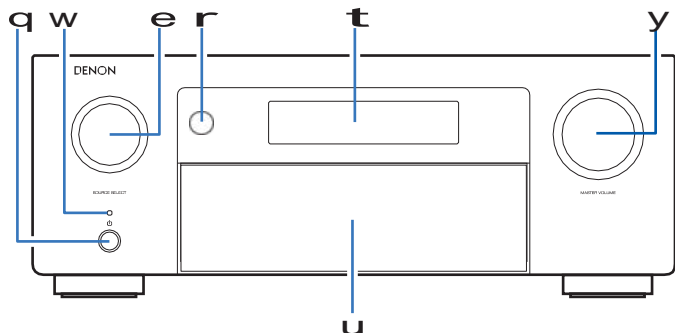

A Bekapcsológomb (X)

A FŐZÓNA (szoba, ahol ez a készülék található) be- és kikapcsolására szolgál (késznelési állapot). (✓ 76. o.)

B Tápjelző

A tápellátás állapotának megfelelően a következőképpen világít:

0zöld: Bekapcsolva

0Ki: Normál késznelési állapot

0piros:

0Ha a "HDMI Pass Through" beállítása "Be" ✓. 178. oldal)

0Ha a "HDMI vezérlés" beállítása "Be" ✓. 180. oldal)

0Ha a "Hálózati vezérlés" beállítása "Mindig be" ✓. 235. oldal)

C SOURCE SELECT gomb

Ez választja ki a bemeneti forrást. ✓ 76. o.)

D Távvezérlő érzékelő

Ez fogadja a jeleket a távirányító egységtől. ✓ 9. oldal)

E kijelző

Ez különböző információkat jelenít meg. ✓ 22. o.)

F MASTER VOLUME gomb

Ezzel beállítható a hangerőszint. ✓ 77. o.)

G Ajtó

Ha az ajtó mögötti gombokat és/vagy csatlakozókat használja, az ajtó kinyitására nyomja meg az ajtó alját. Vigyázzon, hogy az ajtó bezárásakor ne kapja be az ujjait.

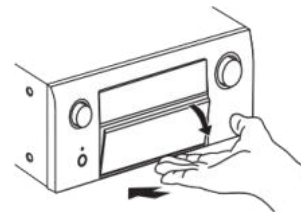

Nyitott ajtóval

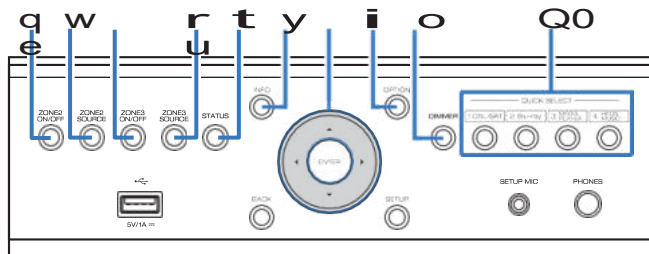

A ZONE2 ON/OFF gomb

Ezzel a ZONE2 (másik szoba) áramellátását kapcsolja be/ki. ✓ 151. o.)

B ZONE2 SOURCE gomb

Ez választja ki a ZONE2 bemeneti forrását. ✓ 151. o.)

C ZONE3 ON/OFF gomb

Ez a ZONE3 (másik szoba) áramellátását kapcsolja be/ki. ✓ 151. o.)

D ZONE3 SOURCE gomb

Ez választja ki a ZONE3 bemeneti forrását. ✓ 151. o.)

E STATUS gomb

Minden egyes megnyomásával átkapcsolja a kijelzőn megjelenő állapotinformációkat.

F Információ gomb (INFO)

Ez megjeleníti az állapotinformációkat a TV képernyőjén. ✓ 253. o.)

G kurzor gombok

Ezek a kiválasztott tételek.

H OPTION gomb

Ezzel megjelenik az opciós menü a TV-képernyőn.

I DIMMER gomb

Minden egyes megnyomásával átkapcsolja a kijelző fényerejét. ✓ 248. o.)

J QUICK SELECT gombok

A gombok bármelyikének egyetlen megnyomásával előhívhatja az egyes gombokhoz regisztrált különböző beállításokat, például a bemeneti forrást, a hangerőszintet és a hangmód beállításait. (✓ 135. o.)

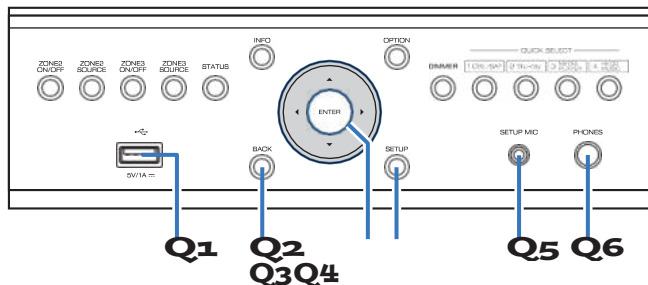
**K USB-port (T)**

USB-tárolók (például USB-memóriaeszközök) csatlakoztatására szolgál. (✓ 69. o.)

L BACK gomb

Ezzel visszatér az előző képernyőre.

M ENTER gomb

Ez határozza meg a kiválasztást.

N SETUP gomb

Ez megjeleníti a menüt a TV képernyőjén. (✓ 161. o.)

O SETUP MIC csatlakozó

A mellékelt hangkalibrációs mikrofon csatlakoztatására szolgál. (✓ 197. o.)

P Fejhallgató-csatlakozó (PHONES)

Ezt a fejhallgató csatlakoztatására használják.

Ha a fejhallgatót ebbe a csatlakozóba dugja, a hang már nem fog kikerülni a csatlakoztatott hangszórókból vagy a PRE OUT csatlakozókból.

**MEGJ
EGYZÉ****S**

0A halláskárosodás megelőzése érdekében ne emelje túlságosan a hangerőt, amikor a fejhallgató.

Megjelenítés

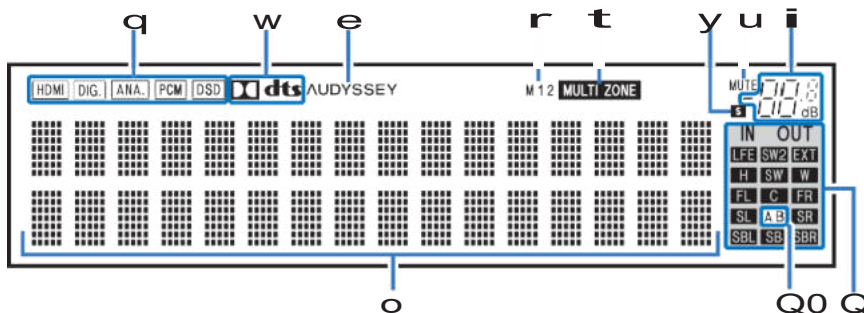

A Bemeneti jelzőjelek

Ezek az egyes bemeneti források audio bemeneti üzemmód beállításainak megfelelően világítanak. (✓ 191. o.)

B Dekóderjelzők

Ezek akkor világítanak, ha Dolby vagy DTS jelek vannak bemeneten, vagy ha a Dolby vagy DTS dekóder fut.

C Audyssey® jelző

Világít, ha a "MultEQ® XT32", "Dynamic EQ", "Dynamic Volume" vagy "Audyssey LFCTM" van beállítva. (✓ 173. o.)

D Monitor kimenet kijelző

Ezek a HDMI-monitor kimeneti beállításának megfelelően világítanak. Az "Auto(Dual)" (Automatikus (Kettős)) beállítás esetén a kijelzők a kapcsolat állapotának megfelelően világítanak.

E MULTI ZONE kijelző

Ez akkor világít, amikor a ZONE2 vagy ZONE3 (másik szoba) bekapcsol. (✓ 153. o.)

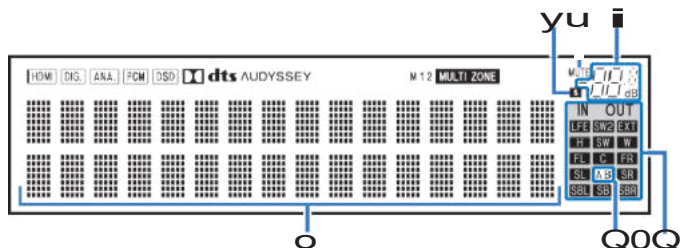

F Alvásidőzítő kijelző

Ez világít, amikor az alvó üzemmód van kiválasztva. ✓ 133. o.)

G MUTE kijelző

Ez villog, miközben a hang el van némítva. ✓ 77. o.)

H Hangerő jelző

I Információs kijelző

Itt jelenik meg a bemeneti forrás neve, a hangmód, a beállítási értékek és egyéb információk.

J Elülső hangszóró kijelző

Ez az elülső A és B hangszórók beállításának megfelelően világít.

K Bemeneti/kimeneti jelcsatornák jelzései

A bemeneti/kimeneti jelek csatornája a "Csatorna kijelző" beállításának megfelelően jelenik meg. (✓ p. 249)

0 Ha a "Csatornajeledző" "Kimenet" értékre van állítva (alapértelmezett).

Ezek akkor világítanak, amikor a hangszórókon hangjelzések jelennek ki.

0 Ha a "Csatornajeledző" "Bemenet" értékre van állítva.

Ezek a lámpák a bemeneti jeleket tartalmazó csatornáknak felelnek meg.

HD Audio források lejátszásakor az A jelzőfény világít, ha egy bővítő csatornáról (az elülső, középső, surround, surround back, front height, front wide vagy LFE csatornától eltérő csatorna csatorna) a bemenet.

Hátsó panel

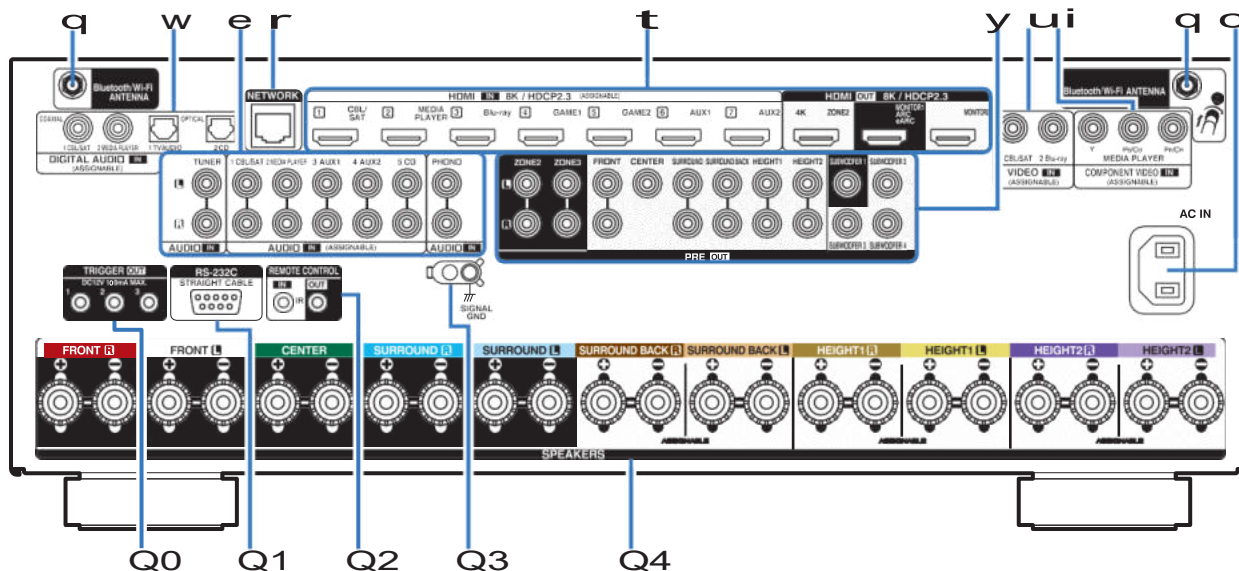

A részleteket lásd a következő oldalon.

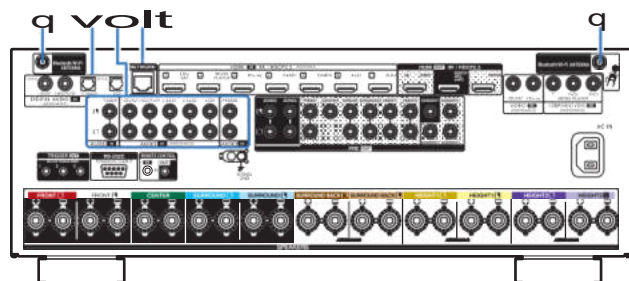

Bluetooth/vezeték nélküli LAN antenna csatlakozók

A mellékelt külső antennák csatlakoztatására szolgál a Bluetooth/vezeték nélküli csatlakozáshoz, amikor vezeték nélküli LAN-on keresztül csatlakozik egy hálózathoz, vagy amikor Bluetooth-on keresztül csatlakozik egy kézi eszközhöz. (✓ 71. o.)

A Helyezze a Bluetooth/vezeték nélküli kapcsolathoz szükséges külső antennákat egyenletesen a hátsó csavaros csatlakozóra.

B Fordítsa az óramutató járásával megegyező irányba, amíg az antennák teljesen csatlakoztatva lesznek.

C A legjobb vétel érdekében fordítsa az antennát felfelé.

B Digitális audiocsatlakozók (DIGITAL AUDIO)

Digitális audiocsatlakozókkal felszerelt eszközök csatlakoztatására szolgál.

0"Csatlakozás 2 : HDMI-csatlakozóval felszerelt és az ARC / eARC funkcióval nem kompatibilis TV" (✓ 62. o.)

0"Set-top box csatlakoztatása (műholdas tuner/kábel TV)" ✓ 64. o.)

0"Médialejátszó csatlakoztatása" ✓ 65. o.)

C Analóg audiocsatlakozók (AUDIO)

Analóg audiocsatlakozókkal felszerelt eszközök csatlakoztatására szolgál.

0"Set-top box csatlakoztatása (műholdas tuner/kábel TV)" ✓ 64. o.)

0"Médialejátszó csatlakoztatása" ✓ 65. o.)

0"Lemezájtató csatlakoztatása" ✓ 68. o.)

D HÁLÓZAT csatlakozó

Vezetékes LAN-hálózathoz való csatlakozáskor a LAN-kábelhez való csatlakoztatásra szolgál. (✓ 70. o.)

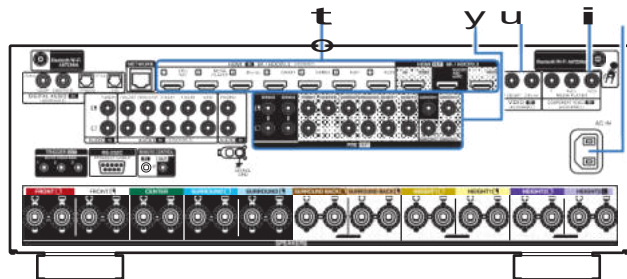

E HDMI csatlakozók

HDMI-csatlakozóval ellátott eszközök csatlakoztatására szolgál.

- 0 "Csatlakozás 1 : HDMI-csatlakozóval felszerelt és ARC / eARC-kompatibilis TV" (✓ 61. o.)
- 0 "Csatlakozás 2 : HDMI-csatlakozóval felszerelt és az ARC / eARC funkcióval nem kompatibilis TV" (✓ 62. o.)
- 0 "Set-top box csatlakoztatása (műholdas tuner/kábel TV)" ✓ 64. o.)
- 0 "Médialejátszó csatlakoztatása" ✓ 65. o.)
- 0 "Blu-ray Disc-lejátszó vagy DVD-lejátszó csatlakoztatása" ✓ 66. o.)
- 0 "8K-val kompatibilis játékkonzol vagy lejátszó eszköz csatlakoztatása" (✓ 67. o.)

F PRE OUT csatlakozók

Beépített erősítővel rendelkező mélynyomó vagy külső erősítő csatlakoztatására szolgál.

- 0 "A mélynyomó csatlakoztatása" ✓ 39. o.)
- 0 "Külső végerősítő csatlakoztatása" ✓ 43. o.)
- 0 "11.1 csatornás hangszórók csatlakoztatása" ✓ 51. o.)
- 0 "ZONE csatlakoztatása" ✓ 146. o.)

G Videócsatlakozók (VIDEO)

Videócsatlakozóval ellátott eszközök csatlakoztatására szolgál.

- 0 "Set-top box csatlakoztatása (műholdas tuner/kábel TV)" ✓ 64. o.)
- 0 "Blu-ray Disc-lejátszó vagy DVD-lejátszó csatlakoztatása" ✓ 66. o.)

H Komponens video csatlakozók (COMPONENT VIDEO)

Komponens videó csatlakozóval felszerelt eszközök csatlakoztatására szolgál.

- 0 "Médialejátszó csatlakoztatása" ✓ 65. o.)

I AC bemenet (AC IN)

A tápkábel csatlakoztatására szolgál. ✓ 74. o.)

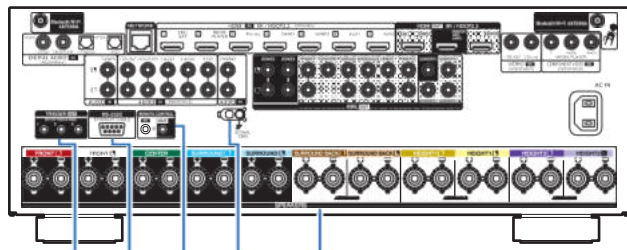

Q0 Q1 Q2 Q3 Q4

J TRIGGER OUT csatlakozók

A trigger funkcióval felszerelt eszközök csatlakoztatására szolgál. (✓ 73. o.)

K RS-232C csatlakozó

RS-232C csatlakozóval ellátott otthoni automatizálási vezérlő eszközök csatlakoztatására szolgál. Olvassa el az otthoni automatizálók használati útmutatóját. automatizálási vezérlő további információkat a készülék soros vezérléséről.

Előzetesen végezze el az alábbi műveletet.

A Kapcsolja be a készüléket.

B Kapcsolja ki a készüléket a külső vezérlőből.

C Ellenőrizze, hogy a készülék készenléti üzemmódban van-e.

L TÁVVEZÉRLŐ csatlakozók

Infravörös vevők/adók csatlakoztatására szolgál, hogy ezt a készüléket és külső eszközöket egy másik helyiségből lehessen működtetni. (✓ 72. o.)

M SIGNAL GND csatlakozó

A lemezjátszó földkábelének csatlakoztatására szolgál. (✓ 68. o.)

N Hangszóró csatlakozók (SPEAKERS)

Hangszórók csatlakoztatására szolgál. (✓ 38. o.)

MEGJ

FIGYELÉS Ne érintse meg a hátlapon lévő csatlakozók belső csapjait. Az elektrosztatikus kisülés maradandó károsodást okozhat a készülékben.

Távírányító egység

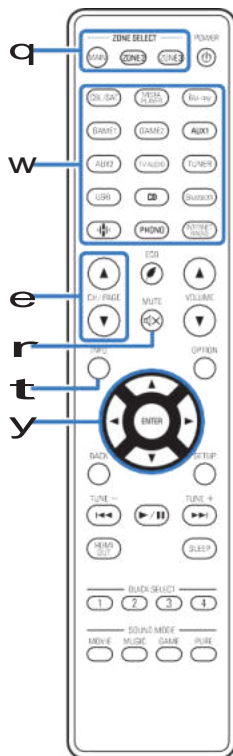

A ZONE SELECT gombok

Ezek kapcsolják azt a zónát (MAIN ZONE, ZONE2, ZONE3), amelyet a távirányítóval működtet.

0 "Lejátszás ZONE2/ZONE3-ban" ✓ 153. o.)

0 "Menü műveletek" ✓ 161. o.)

B Bemeneti forrás kiválasztó gombok

Ezek választják ki a bemeneti forrást.

0 "A bemeneti forrás kiválasztása" ✓ 76. o.)

0 "Lejátszás ZONE2/ZONE3-ban" ✓ 153. o.)

C Csatorna/oldal kereső gombok (CH/PAGE df)

Ezek az oldalak váltanak. ✓ 90. o.)

D MUTE gomb

Ez elnémítja a kimeneti hangot.

0 "A hang ideiglenes kikapcsolása (némítás)" ✓ 77. o.)

0 "A hang ideiglenes kikapcsolása (némítás)" ✓ 155. o.)

E Információ gomb (INFO)

Ez megjeleníti az állapotinformációkat a TV képernyőjén. ✓ 253. o.)

F kurzor gombok

Ezek a kiválasztott tételek.

**G BACK gomb**

Ezzel visszatér az előző képernyőre.

H Rendszer gombok

Ezek a lejátszással kapcsolatos műveleteket hajtják végre.

I HDMI OUT gomb

Ez állítja be a HDMI-monitor kimenetet. ✓ 183. o.)

J QUICK SELECT gombok (1-4)

Ezek az egyes gombokhoz regisztrált beállításokat hívják elő, például az bemeneti forrás, a hangerőszint és a hangmód beállításait. (✓ 135. o.)

K SOUND MODE gombok

Ezek választják ki a hangmódot. ✓ 118. o.)

L Távvezérlő jeladó

Ez továbbítja a távvezérlő egység jeleit. ✓ 9. oldal)

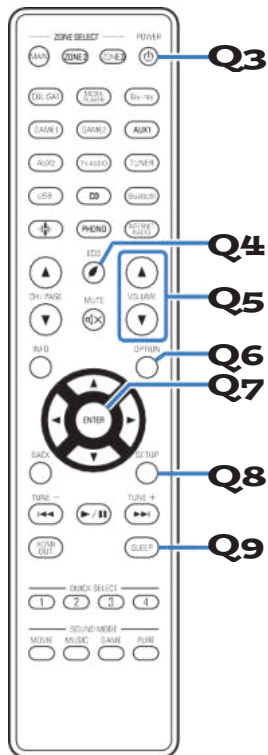
**M POWER gomb (X)**

Ez kapcsolja be/ki a készüléket.

0 "A készülék bekapcsolása" ✓ 76. o.)

0 "Lejátszás ZONE2/ZONE3-ban (Másik szoba)" ✓ 145. o.)

N ECO mód gomb (G)

Ez ECO üzemmódba kapcsol. ✓ 240. o.)

O VOLUME gombok (df)

Ezek a hangerőszintet állítják be.

0 "A hangerő beállítása" ✓ 77. o.)

0 "A hangerő beállítása a ZONE2/ZONE3-ban" ✓ p. 155)

P OPTION gomb

Ezzel megjelenik az opciós menü a TV-képernyőn.

Q ENTER gomb

Ez határozza meg a kiválasztást.

R SETUP gomb

Ez megjeleníti a menüt a TV képernyőjén. ✓ 161. o.)

S SLEEP gomb

Ez állítja be az alvásidőzítőt. ✓ 133. o.)

■ Tartalomjegyzék









Hangszóró telepítés	32
Hangszórók csatlakoztatása	38
TV csatlakoztatása	60
Lejátszóeszköz csatlakoztatása	63
USB-memóriaeszköz csatlakoztatása az USB-porthoz	69
Csatlakozás otthoni hálózathoz (LAN)	70
Külső vezérlőeszköz csatlakoztatása	72
A tápkábel csatlakoztatása	74

MEGJ

- 0 **FIGYELJÉ** Szakoztassa a tápkábelt, amíg minden csatlakoztatás be nem fejeződött. Ha azonban a "Setup Assistant" fut, kövesse a "Setup Assistant" (a különálló "Gyorsindítási útmutató" 9. oldala) képernyőjén található utasításokat a csatlakozások elvégzéséhez. (A "Setup Assistant" működése közben a bemeneti/kimeneti csatlakozók nem vezetnek áramot.)
- 0 Ne kösse össze a tápkábeleket a csatlakozókábelekkel. Ez zajt okozhat.

■ Csatlakozásokhoz használt kábelek

Biztosítsa a szükséges kábeleket a csatlakoztatni kívánt eszközöknek megfelelően.

Hangszóró kábel	
Subwoofer kábel	
HDMI kábel	
Komponens videokábel	
Videokábel	
Koaxiális digitális kábel	
Optikai kábel	
Audiokábel	
LAN kábel	

Hangszóró telepítése

Határozza meg a hangszórórendszert a hangszórók számától függően.

használ, és telepítse az egyes hangszórókat és mélysugárzókat a helyiségben. A hangszórók telepítését a következő példán keresztül magyarázza el egy tipikus telepítés.

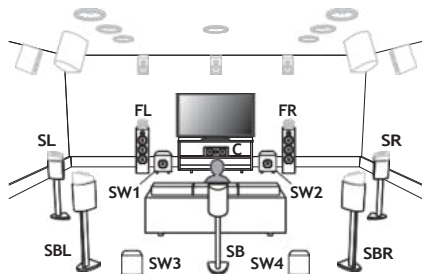

FL/FR
(Bal/jobb első
hangszóró):

Helyezze a bal és a jobb első hangszórót egyenlő távolságra a fő hallgatási helytől. Az egyes hangszórók és a TV közötti távolságnak is azonosnak kell lennie.

C
(Középső
hangszóró):

Helyezze a CENTER hangszórót az elülső hangszórók közé és a TV fölé vagy alá.

SL/SR

(Surround hangszóró balra/ fő hallgatási pozíció. Ha nincs jobbra):

Helyezze a SURROUND bal és jobb hangszórót egyenlő távolságra a készülék bal és jobb oldalától.

surround hátsó hangsugárzók, helyezze a surround hangsugárzókat kissé a hallgatási pozíció mögé.

SBL/SBR

(Surround hátsó
hangszóró
bal/jobb):

Helyezze a SURROUND BACK bal és jobb hangszórót a fő hallgatási helytől egyenlő távolságra, és közvetlenül a fő hallgatási hely mögé. Egyetlen surround back hangszóró (SB) használata esetén helyezze azt közvetlenül a hallgatási pozíció mögé.

SW 1/2/3/4
(mélynyomó):

Helyezze a mélysugárzót az első hangszórók közelébe. Ha több mélysugárzót használ, helyezze a mélysugárzók párpait egyenlő távolságra a szoba első vagy hátsó falain, vagy helyezzen el egyetlen mélysugárzót az első vagy hátsó párok között középen.

Több mélynyomó használatakor a "Subwoofer Mode" beállítással (✓ - 217. o.) beállíthat egy speciális elrendezést is:
2 mélynyomó: 2 elülső, vagy 1 elülső és 1 hátsó
3 mélynyomó: 2 elülső és 1 hátsó
4 mélynyomó: 2 elöl és 2 hátul

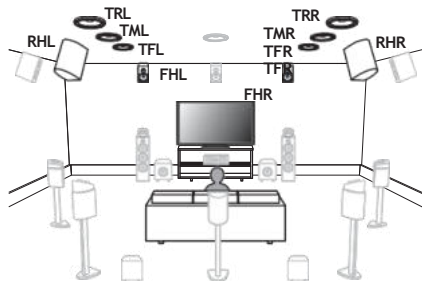
**FHL/FHR**

Helyezze a FRONT HEIGHT bal és jobb hangszórót közvetlenül az elülső hangszórók fölé. Szerelje fel (Front magasságú hangszóró, ahogy közel a mennyezethez, mint lehetséges, és

balra/jobbra): a fő hallgatási pozíció felé.

TFL/TFR

(Bal/jobbs felső elülső hangszóró): Szerelje fel a TOP FRONT bal és jobb hangszórót a mennyezetre, kissé a fő hallgatási pozíció előtt, a bal és jobb első hangszóróval egy vonalban.

TML/TMR

(Középső felső hangszóró) Szerelje fel a bal és jobb felső középső hangszórót közvetlenül a fő hallgatási pozíció fölé, a bal és jobb első hangszóróval egy vonalban.

balra/jobbra):

TRL/TRR

(Hátsó felső hangszóró) Szerelje fel a TOP REAR bal és jobb oldali hangszórót a mennyezetre, kissé a fő hallgatási pozíció mögött, a bal és jobb oldali elülső hangszórókkal egy vonalban.

balra/jobbra): Helyezze el a HÁTTÉRI MAGASSÁG bal és jobb oldali hangszórót

RHL/RHR

(Hátsó magasságú hangszóró) Helyezze el a HÁTTÉRI MAGASSÁG bal és jobb oldali hangszórót közvetlenül a fő hallgatási pozíció mögött. Szerelje fel a címét.

balra/jobbra): a lehető legközelebb a mennyezethez, és igazítsa őket a bal és jobb első hangszórókhoz.

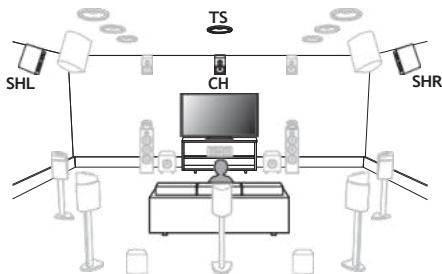
**SHL/SHR**

(Surround magasságú bal/jobb hangszóró):

Helyezze a SURROUND HEIGHT bal és jobb hangszórót közvetlenül a surround hangszórók fölé.

CH

(Középmagasságú hangszóró):

Helyezze a KÖZÉPSZINTŰ hangszórót közvetlenül a középső hangszóró fölé. A lehető legközelebb szerelje fel a mennyezethez, és a fő hallgatási pozíció felé irányítsa.

TS

(Felső surround hangszóró):

Helyezze a TOP SURROUND hangszórót közvetlenül a fő hallgatási pozíció fölé, és igazítsa a középső hangszóróhoz.



0 A legjobb Auro-3D élmény érdekében a Surround Height hangszórók használata ajánlott, azonban a Surround Height hangszórók helyett helyettesíthetők a Dolby Atmos hangszórókból származó Rear Height hangszórókkal.

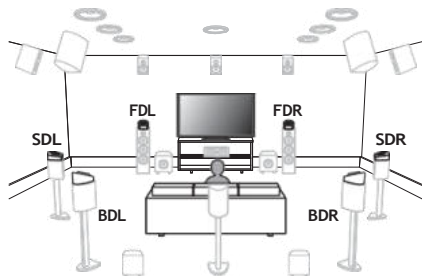

**FDL/FDR**

Helyezze a FRONT Dolby Atmos Enabled hangszórót az első hangszóróra. A Dolby Atmos Enabled (Elülső Dolby hangszóróba integrált elülső hangszóró, helyezze a Dolby Atmos balra/jobbra):

Helyezze a FRONT Dolby Atmos Enabled hangszórót az első hangszóróra. A Dolby Atmos Enabled hangszóró az elülső hangszóró helyett.

SDL/SDR

(Surround Dolby bal/jobb hangszóró):

Helyezze a SURROUND Dolby Atmos Enabled hangszórót a surround hangszóróra. A surround hangszóróval egybeépített Dolby Atmos Enabled hangszóró esetén a Dolby Atmos Enabled hangszórót helyezze a surround hangszóró helyett.

BDL/BDR

(Hátsó Dolby hangszóró Engedélyezett hangszóró integrált surround hátsó hangszóróval balra/jobbra):

Helyezze a BACK Dolby Atmos Enabled hangszórót a surround hátsó hangszóróra. A Dolby Atmos hangszóróval integrált surround hátsó hangszóróval engedélyezett hangszóró esetén a Dolby Atmos Enabled hangszórót a surround hátsó hangszóró helyett.

A Dolby Atmos-képes hangszórókról

A Dolby Atmos-képes hangszórók visszaverik a hangot a mennyezetről, hogy a hang a fejed fölött érkezen a padlóra helyezett, felfelé mutató speciális hangszóró segítségével.

A Dolby Atmos 3D hangzást olyan környezetben is élvezheti, ahol a hangszórókat nem lehet a mennyezetre szerelni.

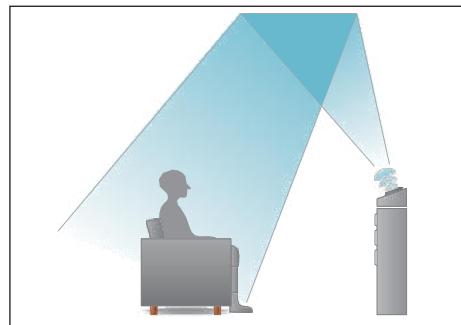



0 Ez a készülék kompatibilis a Dolby Atmos és a DTS:X rendszerekkel, amelyek még szélesebb és mélyebb surround élményt nyújtanak.

0 A "Speaker Virtualizer"-t "On" állásba kell állítani Dolby Atmos lejátszás esetén 5.1 csatornás vagy annál kisebb hangszóró konfigurációkkal. (✓ 165. o.)

0 IMAX DTS:X / DTS:X a hangszórókonfigurációtól függetlenül választható.

0 Az Auro-3D azt javasolja, hogy az 5.1 hangszóró-konfigurációhoz FRONT HEIGHT és SURROUND HEIGHT hangszórókat adjon hozzá. Opcionálisan a FRONT HEIGHT és SURROUND HEIGHT hangszórók helyett REAR HEIGHT, Dolby Atmos Enabled hangszórókkal is helyettesítheti a Dolby Atmos, DTS:X és Auro-3D lejátszáshoz.

■ A hangszórók ajánlott elhelyezése

Padlós hangszórók elrendezése

0 Használja az alábbi ábrát útmutatóként az egyes padlós hangszórók beszerelési helyének meghatározásához. Nem kell pontosan megfeleltetni őket.

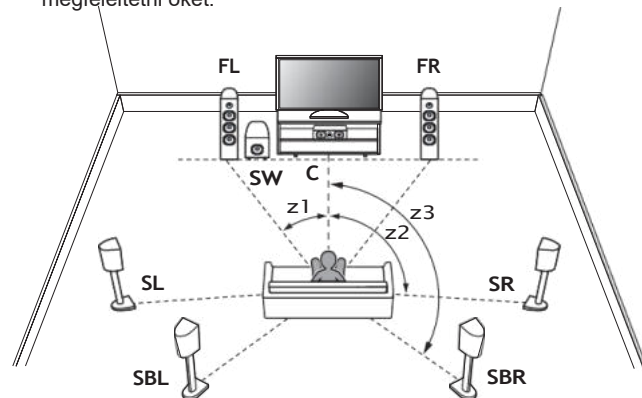

$z1$ 22° - 30° $z2$ 90° - 110° $z3$ 135° - 150°



0 Ha nem használja a térhatású hátsó hangszórókat, a térhatású hangszórók ($z2$) ajánlott szöge 120°.

0 Ha egyetlen surround hátsó hangszórót használ, helyezze azt közvetlenül a hallgatási pozíció mögé.

Magassági hangszórók Elrendezés

Használja az alábbi ábrát útmutatóként az egyes magassági hangszórók beszerelési helyének meghatározásához. Nem kell pontosan megfeleltetni őket.

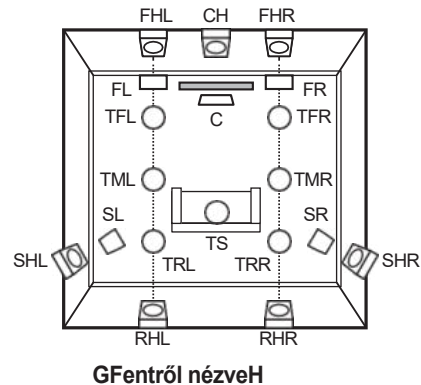
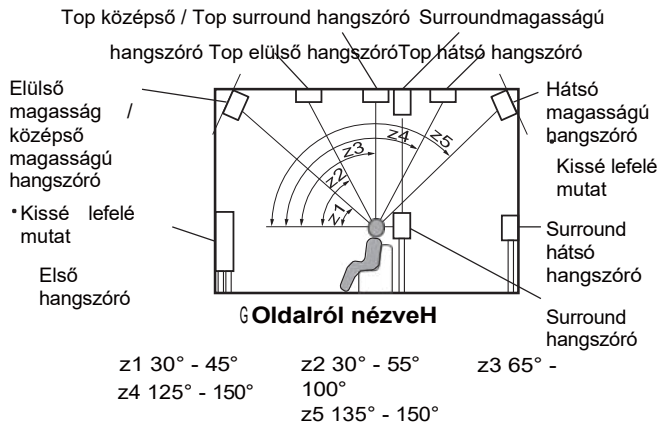

Ahangszórók csatlakoztatása

Itt csatlakoztatjuk a szobában lévő hangszórókat ehhez az egységhez.

A hangszórók csatlakoztatása előtt

MEGJ

EGYZÉ

S

- 0 A hangszórók csatlakoztatása előtt húzza ki a készülék hálózati csatlakozóját a konnektorból. Kapcsolja ki a mélynyomót is.
- 0 Csatlakoztassa úgy, hogy a hangszórókábel magvezetékei ne álljanak ki a hangszóró csatlakozóból. A védelmi áramkör aktiválódhat, ha a magvezetékek hozzáérnek a hátlaphoz, vagy ha a + és - oldal egymáshoz ér. ("Védőáramkör" (✓ - 312. o.))
- 0 Soha ne érintse meg a hangszóró csatlakozókat, amíg a tápkábel be van kötve. Ellenkező esetben áramütés következhet be. Ha a "Setup Assistant" (a különálló "Gyorsindítási útmutató" 9. oldala) fut, kövesse a "Setup Assistant" képernyőn megjelenő utasításokat a csatlakoztatáshoz. (A "Setup Assistant" futása közben a hangszórócsatlakozók nem kapnak áramot).

0 Használjon 4-16 Ω /ohm impedanciájú hangszórókat.

0 Ha különböző impedanciájú hangszórókat csatlakoztat, állítsa be az impedanciát a

a legalacsonyabb impedanciájú hangszórón.

MEGJ

EGYZÉ

S

0 Végezze el a következő beállításokat, ha 4 - 6 Ω /ohm impedanciájú hangszórót használ.

1. Tartsa lenyomva a főegység STATUS és ZONE3 SOURCE gombjait legalább 3 másodpercig egyszerre.
A kijelzőn megjelenik a "zVideo formátum < PAL >" felirat.
2. Nyomja meg háromszor a Cursor lefelé gombot a főegységen. "zSp. Impedancia <8ohm>" jelenik meg a kijelzőn.
3. Az impedancia kiválasztásához használja a Cursor balra vagy a Cursor jobbra gombot a főegységen.

8ohm

(Alapértelmezett):

Akkor válassza ki, ha az összes csatlakoztatott hangszóró impedanciája 8 Ω /ohm vagy annál nagyobb.

6 ohm:

Válassza ki, ha a csatlakoztatott hangszórók impedanciája 6 Ω /ohm.

4ohm:

Válassza ki, ha a csatlakoztatott hangszórók impedanciája 4 Ω /ohm.

4. A beállítás befejezéséhez nyomja meg a főegység ENTER gombját.



■ A hangszórókábelek csatlakoztatása

Gondosan ellenőrizze a készülékhez csatlakoztatott hangszórók bal (L) és jobb (R) csatornáját, valamint + (piros) és - (fekete) polaritását, és győződjön meg róla, hogy a csatornákat és a polaritást helyesen csatlakoztatta.

Húzza le a burkolat kb. 10 mm-nyi részét a hegyéről.

1 hangszórókábelt, majd vagy csavarja szorosan a

maghuzalt, vagy
megszünteti.

2 A hangszóró csatlakozóját az óramutató járásával ellentétes irányban elforgatva lazítsa meg.



3 Helyezze be a hangszórókábel sodronykábelét a hangszórócsatlakozóba.



4 Fordítsa el a hangszóró csatlakozóját az óramutató járásával megegyező irányba, hogy meghúzza.



■ A mélynyomó csatlakoztatása

Használjon mélynyomó kábelt a mélynyomó csatlakoztatásához. Négy mélynyomó csatlakoztatható ehhez a készülékhez.

Ha több mélynyomót csatlakoztat, a "Speaker Configuration" beállításban a "Subwoofer" beállítást a "Speaker Configuration" beállításnak megfelelően változtassa meg.

a csatlakoztatandó mélynyomók száma. ✓ 216. o.)

A szint és a távolság külön-külön beállítható a Subwoofer 1, Subwoofer 2, Subwoofer 3 és Subwoofer 4 számára.

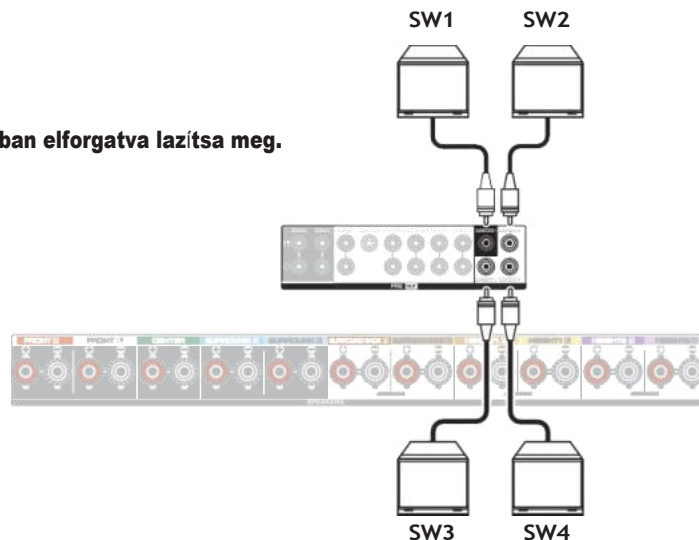

■ A kábelcímkekről (mellékelve) a csatornák azonosításához

A hangszóró csatlakozók csatornakijelző szekciója a hátlapon színkóddal van ellátva, hogy az egyes csatornák azonosíthatók legyenek. Rögzítse az egyes hangszóróknak megfelelő kábelcímket az egyes hangszórókábelekre. Ez megkönnyíti a megfelelő kábel csatlakoztatását a hátlapi hangszórócsatlakozókhoz.

Beszélő	Színes
FRONT L	Fehér
FRONT R	Red
CENTER	Zöld
SURROUND L	Világoskék
SURROUND R	Kék
SURROUND BACK L	Bézs
SURROUND BACK R	Barna
ELSŐ MAGASSÁG L	Világossárga
ELSŐ MAGASSÁG R	Sárga
TOP FRONT L	Világossárga
TOP FRONT R	Sárga
FELSŐ KÖZÉPSŐ L	Világos lila
FELSŐ KÖZÉP R	Lila
FELSŐ HÁTSÓ L	Világos lila
TOP HÁT R	Lila

Beszélő	Színes
MAGASSÁG L	Világos lila
KÖRBEVEVŐ MAGASSÁG R	Lila
HÁTSÓ MAGASSÁG L	Világos lila
HÁTSÓ MAGASSÁG R	Lila
FELÜGYI KÖRNYÉK	Bézs
KÖZÉP MAGASSÁG	Barna
FRONT DOLBY L	Világossárga
FRONT DOLBY R	Sárga
SURROUND DOLBY L	Világos lila
SURROUND DOLBY R	Lila
BACK DOLBY L	Világos lila
BACK DOLBY R	Lila
SUBWOOFER 1	Fekete
SUBWOOFER 2	Fekete
SUBWOOFER 3	Fekete
SUBWOOFER 4	Fekete



A mellékelt kábelcímkék tartalmazzák a hangszóró- és HDMI-kábelek címkéit. Rögzítsen minden egyes kábelre egy, a csatlakoztatott hangszóróknak és HDMI-eszközöknek megfelelő kábelcímkét az alábbi ábrának megfelelően. Ez megkönnyíti a kábelek azonosítását és megfelelő csatlakoztatását a komponensek között.

G A kábelcímkék rögzítése H

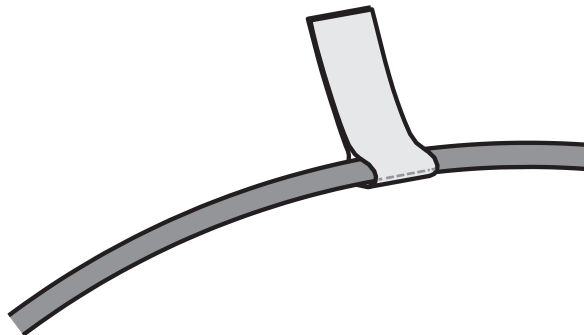

Hangszórók csatlakoztatása a hangszóró csatlakozókhoz

Ehhez a készülékhez 11,4 csatornás hangszórókat csatlakoztathat.

A hangszóró csatlakozók akár 9 csatorna egyidejű lejátszására is képesek. Használja az előkimeneti terminálokkal együtt, ha 11 csatorna egyidejű lejátszását kívánja végrehajtani. A részletekért lásd az "Amp Assign" című fejezetet. (✓ 205. o)

Csatlakoztassa az egyes hangszórókat a használt hangszóróknak megfelelően.

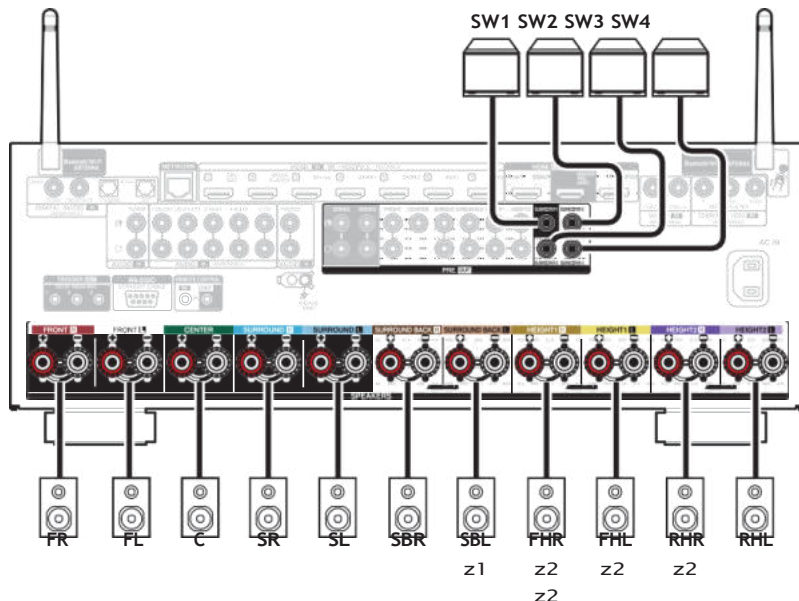

z1 Ha egyetlen surround hátsó hangszórót használ, csatlakoztassa azt a SURROUND BACK L csatlakozóhoz.

z2 A Height/Ceiling/Dolby Atmos Enabled hangszórók kimeneti csatlakozói az Ön által használt hangszóró kombinációtól függően változnak. Az egyes Height/Ceiling/Dolby Atmos Engedélyezett hangszóró, lásd az "Amp Assign" - "Layout" ✓ 210. oldal) című részt.

Külső végerősítő csatlakoztatása

Ezt a készüléket előerősítőként is használhatja, ha a PRE OUT csatlakozókhoz külső végerősítőt csatlakoztat. Ha minden csatornához hozzáad egy végerősítőt, a hangzás valóságshűsége tovább fokozható.

Válassza ki a használni kívánt terminált, és csatlakoztassa az eszközt.

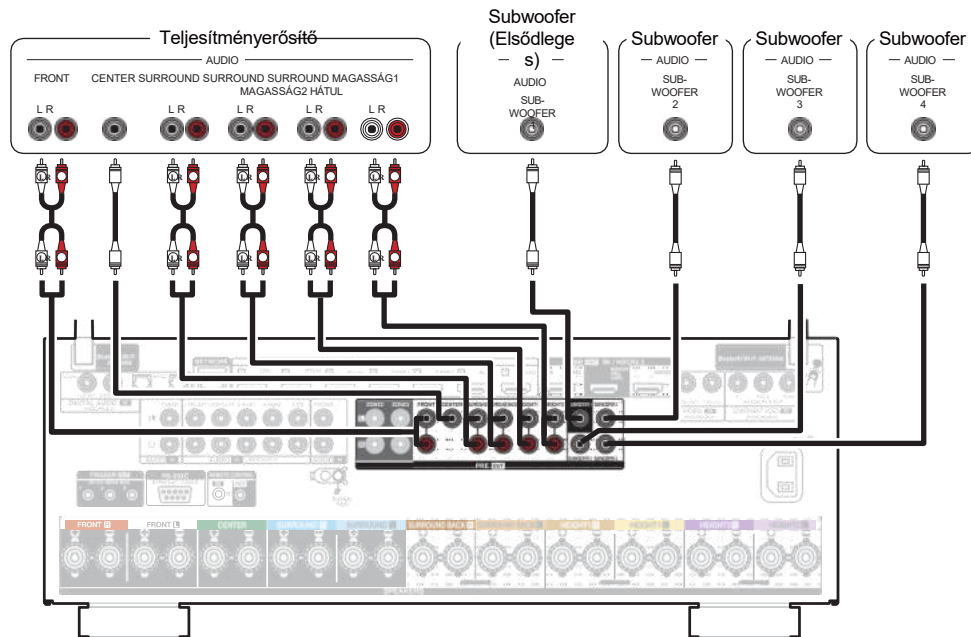



0 Állítsa az "Assign Mode" (Hozzárendelési mód) értékét "Preamplifier" (Előerősítő) értékre, ha minden csatornát külső erősítővel csatlakoztat az Pre-out csatlakozókhoz. (▼ 207. o.)

Ez leállítja a készülék belső teljesítményerősítőjének működését, csökkentve ezzel a teljesítményerősítő által az előerősítőben létrehozott interferenciát.

0 A "Speaker Connection" beállítással minden csatorna beépített tápáramkörét külön-külön lekapcsolhatja, és csak a kedvenc csatornáját használhatja előerősítőként. (▼ p. 228)

0 Ha csak egy surround hátsó hangszórót használ, csatlakoztassa azt a bal csatorna (L) csatlakozójához.

0 A Height 1 és Height 2 PRE OUT csatlakozójának kimeneti jele a használt Height/Ceiling/Dolby Atmos Enabled hangszórók kombinációjától függően változik. Az egyes Height/Ceiling/Dolby Atmos Enabled hangszórókhöz csatlakozó PRE OUT csatlakozót lásd az "Amp Assign" - "Layout" (▼ - 210. oldal) című fejezetben.



Hangszórókonfiguráció és "Amp Assign" beállítások

Ez a készülék beépített 9 csatornás teljesítményerősítővel rendelkezik. Az alap 5.1 csatornás rendszeren kívül az "Amp Assign" beállítások megváltoztatásával különböző hangszórórendszerek konfigurálhatók az alkalmazásnak megfelelően, például 7.1 csatornás rendszerek, két erősítővel való összeköttetések és 2 csatornás rendszerek többzónás lejátszáshoz. (✓ 205. o.)

Végezze el az "Amp Assign" beállításokat a szobák számának és a telepítendő hangszórókonfigurációnak megfelelően. ✓ 205. o.)

Lejátszási hangszóró minden zónában		Lejátszási hangszóró minden zónában	"Amp Assign" beállítások	Kapcsolat oldal
FŐZÓNA	ZONE2	ZONE3		
5.1 csatornás lejátszás	2 csatornás (Pre-out)	2 csatornás (Pre-out)	Minden "Amp Assign" üzemmódban beállítható.	47
7.1 csatornás lejátszás			7.1ch + ZONE2	48
9.1 csatornás lejátszás			9.1ch (alapértelmezett)	49
11.1 csatornás lejátszás			11.1ch	51
7.1 csatornás lejátszás (az első hangszórók bi-amp csatlakoztatása)			7.1ch (Bi-Amp)	54
Második elülső hangszórók			7.1ch + Front B	55
7.1 csatornás lejátszás	2 csatornás (hangszóró kimenet)	2 csatornás (Pre-out)	7.1ch + ZONE2	56
7.1 csatornás lejátszás	2 csatornás (Pre-out)	2 csatornás (hangszóró kimenet)	7.1ch + ZONE3	56
5.1 csatornás lejátszás (az első hangszórók bi-amp csatlakoztatása)	2 csatornás (hangszóró kimenet)	2 csatornás (Pre-out)	5.1ch (Bi-Amp) + ZONE2	57
5.1 csatornás lejátszás	2 csatornás (hangszóró kimenet)	2 csatornás (hangszóró kimenet)	5.1ch + ZONE2/3	58
7.1 csatornás lejátszás	1 csatornás (hangszóró kimenet)	1 csatornás (hangszóró kimenet)	7.1ch + ZONE2/3-MONO	59



9.1 csatornás lejátszás (a készülék előerősítőként való használata)	Nem használt	Nem használt	Előerősítő	43
--	---------------------	---------------------	-------------------	-----------

A hangszórókonfigurációtól függően változik a választható hangmód. A következő oldalakon alapvető csatlakozási példák találhatók.



Az "Auro-3D 9.1 csatornás rendszer példa elrendezése" (✓ 50. oldal) című példakapcsolathoz lásd az Auro-3D 9.1 csatornás rendszerrel történő lejátszásakor az alap 5.1 csatornás rendszer és az elülső magasságú és a surround magasságú hangszórók használatával. A "Példa elrendezés az Auro-3D 11.1 csatornás rendszerhez" (✓ 53. oldal) című csatlakozási példát is tekintse meg, ha az Auro-3D-t 11.1 csatornás rendszerrel játssza a felső surround hangszóró hozzáadásával.



0A47-59. oldalon leírt csatlakozásokon kívül ez a készülék az "Amp Assign" beállítással különböző hangszórócsatlakozásokat tesz lehetővé.

Lásd még az "Amp Assign" beállítási képernyőn a "View Terminal Config." menü képernyőjét, amely megmutatja, hogyan kell a környezetében a csatlakozásokat létrehozni.

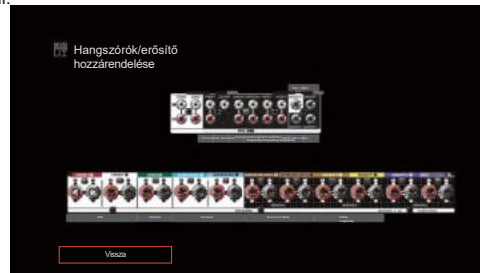

5.1 csatornás hangszórók csatlakoztatása

Ez egy alapvető 5.1 csatornás surround rendszerként szolgál.

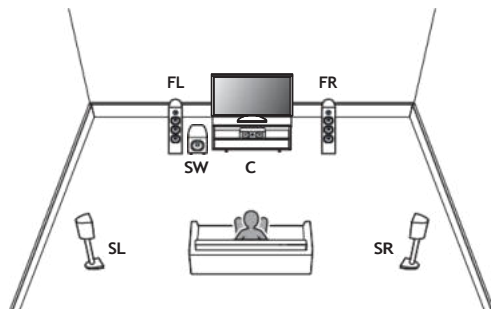

Az egyes hangszórócsatlakozásokhoz lásd a "Hangszórók csatlakoztatása a hangszórócsatlakozókhoz" (▼ 42. o.) vagy a "Külső végerősítő csatlakoztatása" (▼ 43. o.) című részt.

7.1 csatornás hangszórók csatlakoztatása

■ Példa elrendezés surround hátsó hangszórók használata esetén

Ez a 7.1 csatornás surround rendszer alapszintű 7.1 csatornás rendszer. (Hátsó surround hangszórók hozzáadása az alap 5.1 csatornás rendszerhez)

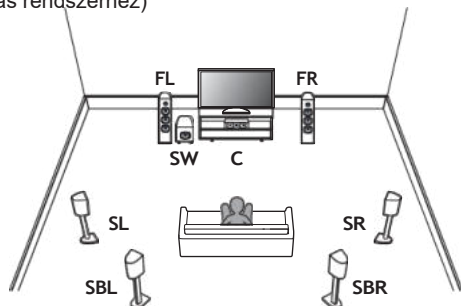

Az egyes hangszórócsatlakozásokhoz lásd az alábbiakat.

0 "Hangszórók csatlakoztatása a hangszórócsatlakozókhoz" ✓ 42. o.)

0 "Külső végerősítő csatlakoztatása" ✓ 43. o.)



0 Állítsa a "Floor" értéket "5ch & SB" értékre a menüben, ha ebben a konfigurációban csatlakozik. (✓ 208. o.)

■ Példa elrendezésre magassági hangszórók használata esetén

Ez a 7.1-csatornás surround rendszer megegyezik az alap 5.1-csatornás rendszerrel, de elől magasan elhelyezett hangszórókkal.

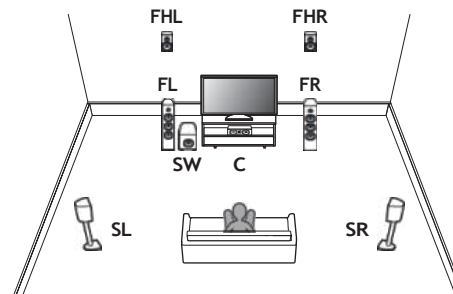

Az egyes hangszórócsatlakozásokhoz lásd az alábbiakat.

0 "Hangszórók csatlakoztatása a hangszórócsatlakozókhoz" ✓ 42. o.)

0 "Külső végerősítő csatlakoztatása" ✓ 43. o.)



0 Állítsa a "Floor" értéket "5ch"-re és a "Height Sp" (vagy "Dolby Sp") értéket "2ch"-re a menüben, ha ebben a konfigurációban csatlakozik. (✓ 208. o.)

0 Az "Amp Assign" - "Layout" beállításban az első magassági hangszórókat bármelyik magassági/mennyezeti/Dolby Atmos Enabled hangszóróra módosíthatja. (✓ 210. o.)

9.1 csatornás hangszórók csatlakoztatása

- Példa elrendezés surround hátlap és egy szett magas hangszóró használata esetén

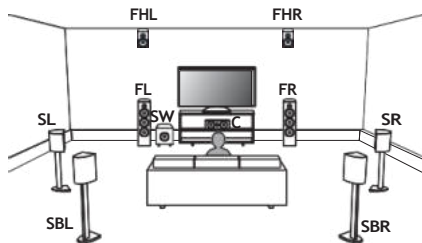

Az egyes hangszórócsatlakozásokhoz lásd az alábbiakat.

- 0 "Hangszórók csatlakoztatása a hangszórócsatlakozókhoz" ✓ 42. oldal)
- 0 "Külső végerősítő csatlakoztatása" ✓ 43. o.)



- 0 Állítsa a "Floor" értékét "5ch & SB", a "Height Sp" (vagy "Dolby Sp") értékét pedig "2ch" értékre a menüben, ha ebben a konfigurációban csatlakoztatja. (✓ 208. o.)
- 0 Az "Amp Assign" - "Layout" beállításban az első magassági hangszórókat bármelyik magassági/mennyezeti/Dolby Atmos Enabled hangszóróra módosíthatja. (✓ 210. o.)

- Példa elrendezés két magassági hangszórókészlet használata esetén

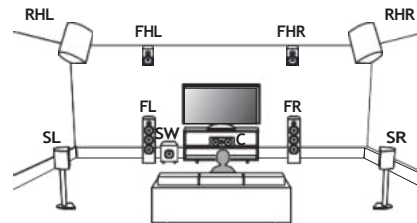

Az egyes hangszórócsatlakozásokhoz lásd az alábbiakat.

- 0 "Hangszórók csatlakoztatása a hangszórócsatlakozókhoz" ✓ 42. oldal)
- 0 "Külső végerősítő csatlakoztatása" ✓ 43. o.)



- 0 Állítsa a "Floor" értékét "5ch"-re és a "Height Sp" (vagy "Dolby Sp") értékét "4ch"-re a menüben, ha ebben a konfigurációban csatlakozik. (✓ 208. o.)
- 0 Az "Amp Assign" - "Layout" beállításban az első magassági hangszórókat és a hátsó magassági hangszórókat bármilyen magassági/mennyezeti/Dolby Atmos Enabled hangszóróra módosíthatja. (✓ 210. o.)

■ Példa elrendezés az Auro-3D 9.1 csatornás rendszerhez

Ez a hangszóró-konfiguráció az Auro-3D lejátszáshoz van optimalizálva.

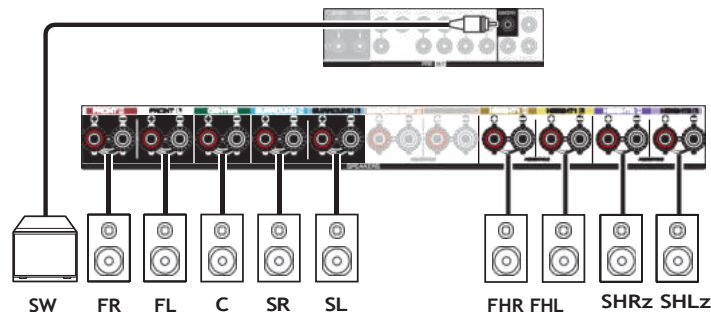
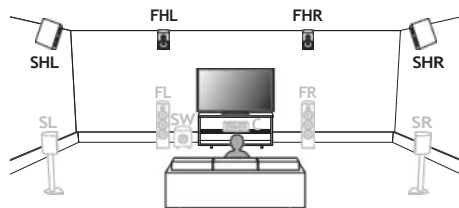

z A legjobb Auro-3D élmény érdekében a Surround Height hangszórók használata ajánlott, azonban a Surround Height hangszórók helyett helyettesíthetők a Dolby Atmos hangszórókból származó Rear Height hangszórókkal.



0 Állítsa a "Floor" értéket "5ch"-re és a "Height Sp" értéket "4ch"-re a menüben, ha ebben a konfigurációban csatlakoztatja. (✓ 208. o.)
Ezután állítsa be a "Height" - "Front Layout" - "Front Height" és a "Rear Layout" - "Surround Height" értéket. (✓ - 212. o.)

11.1 csatornás hangszórók csatlakoztatása

- Példa elrendezés surround hátlap használata esetén és két magassági hangszórókészlet

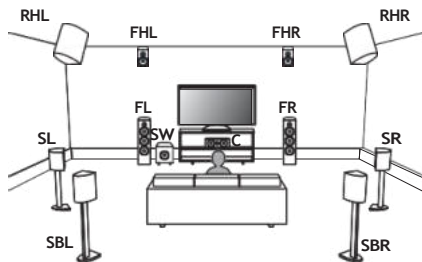

Az egyes hangszórócsatlakozásokhoz lásd az alábbiakat.

- 0 "Hangszórók csatlakoztatása a hangszórócsatlakozókhoz" (v. 42. o.)
- 0 "Külső végerősítő csatlakoztatása" (v. 43. o.)

0 Lásd a "Floor"-t "5ch & SB"-re és a "Height Sp"-t (vagy "Dolby Sp"-t) "4ch"-re a menüben.

amikor ebben a konfigurációban csatlakozik. (v. 208. o.)

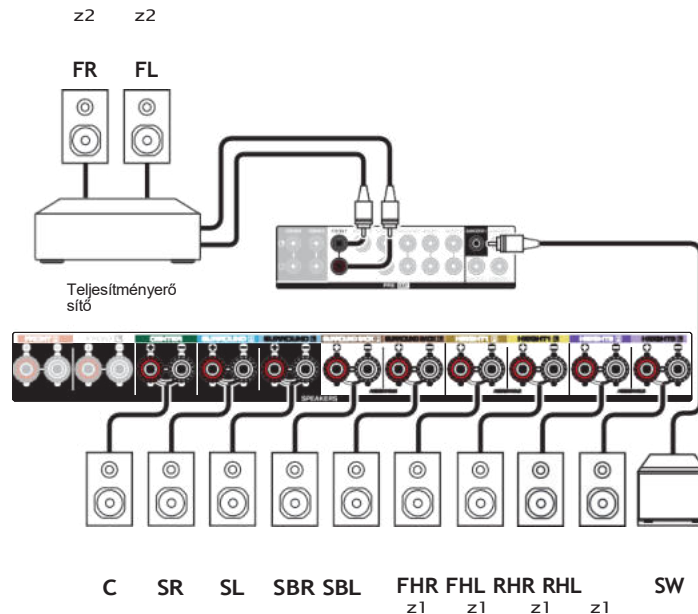

- z1 Az "Amp Assign" - "Layout" beállításban az első magassági hangszórókat és a hátsó magassági hangszórókat bármilyen magassági/mennyezeti/Dolby Atmos Enabled hangszóróra módosíthatja. (v. 211. o.)
- z2 A külső végerősítőt az előlő csatorna helyett a Height 2 vagy a Surround hátsó csatornára is csatlakoztathatja. A menüben az "Pre-out" beállítással állítsa be a külső végerősítőhöz csatlakoztatott csatornát. (v. p. 215)

■ Példa elrendezés három készlet használata esetén magassági hangszórók

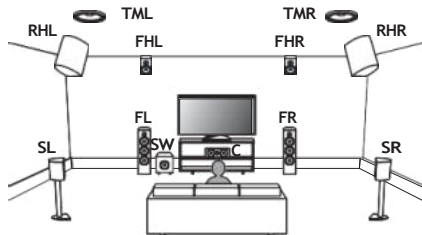

Az egyes hangszórócsatlakozásokhoz lásd az alábbiakat.

0 "Hangszórók csatlakoztatása a hangszórócsatlakozókhoz" ✓ 42. o.)

0 "Külső végerősítő csatlakoztatása" ✓ 43. o.)



0 Állítsa a "Floor" értéket "5ch"-re és a "Height Sp" (vagy "Dolby Sp") értéket "6ch"-re a menüben, ha ebben a konfigurációban csatlakoztatja. (✓ 208. o.)

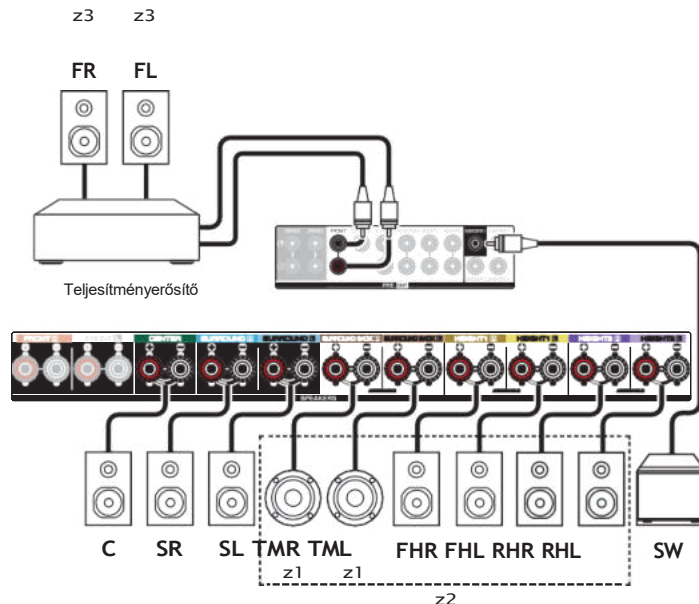

z1 A felső középső hangszóró csatlakoztatható a Surround Back csatlakozóhoz a Surround Back hangszóró helyett.

z2 Az "Amp Assign" - "Layout" beállításban az "Amp Assign" - "Layout" beállításban az első magassági hangszórókat, a felső középső hangszórókat és a hátsó magassági hangszórókat bármilyen magassági/mennyezeti/Dolby Atmos Enabled hangszóróra módosíthatja. (✓ 213. o.)

z3 A külső végerősítőt az elülső csatorna helyett a Height 2 vagy a Top Middle csatornára is csatlakoztathatja. A menüben az "Pre-out" beállítással állítsa be a külső végerősítőhöz csatlakoztatott csatornát. (✓ p. 215)

■ Példa az Auro-3D 11.1 csatorna elrendezésére

rendszer

Ez a hangszóró-konfiguráció az Auro-3D lejátszáshoz van optimalizálva.

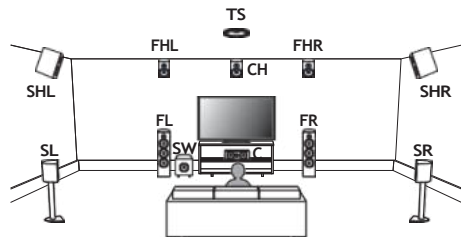

0 Állítsa a "Floor" értéket "5ch"-re és a "Height Sp" értéket "6ch"-re a menüben, ha ebben a módban csatlakoztatja a készüléket.

konfiguráció. (✓ 208. o.)

Ezután állítsa be a "Height" - "Front Layout" értéket "Front Height & Center Height", a "Middle Layout" értéket pedig "Surround Height & Top Surround" értékre. (✓ - 213. o.)

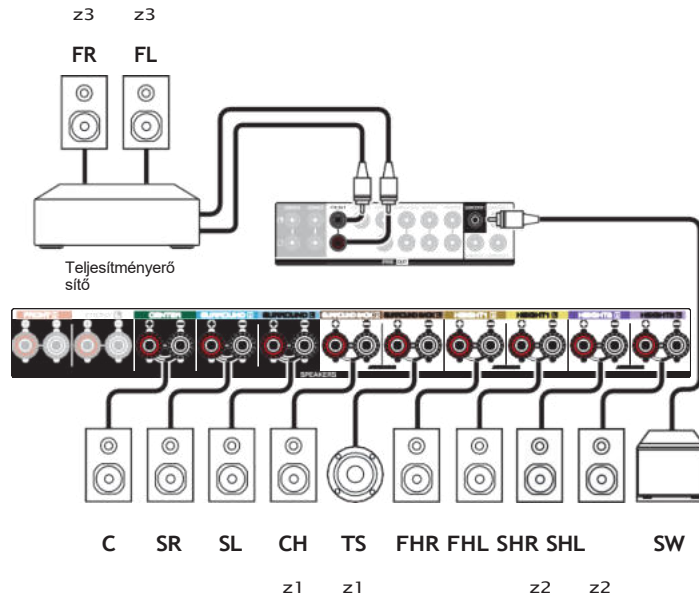

z1 A Top Surround és Center Height hangszóró a Surround Back csatlakozóhoz csatlakoztatható a Surround Back hangszóró helyett.

z2 A legjobb Auro-3D élmény érdekében Surround Height hangszórók használata ajánlott, azonban a Surround Height hangszórók helyett helyettesíthetők a Dolby Atmos hangszórókból származó Rear Height hangszórókkal.

z3 A külső végerősítőt az elülső csatorna helyett a Height 2 vagy a Top Surround / Center magassági csatornához is csatlakoztathatja. A menüben az "Pre- out" beállítással állítsa be a külső végerősítőhöz csatlakoztatott csatornát. (✓ p. 215)

7.1 csatornás hangszórók csatlakoztatása: Az előlő hangszórók két erősítővel történő csatlakoztatása

Ez a rendszer 7.1-csatornás lejátszást biztosít. Az előlő hangszórókhöz használhatja a bi-amp csatlakozást. A bi-amp csatlakoztatás egy olyan módszer, amellyel külön erősítőket csatlakoztathat a két erősítést támogató hangszóró magas- és mélysugárzó csatlakozójához. Ez a csatlakozás lehetővé teszi, hogy a mélysugárzóból a hangminőség befolyásolása nélkül a mélysugárzóba áramoljon a back EMF (kimenet nélkül visszaadott teljesítmény), ami jobb hangminőséget eredményez.

A MAIN ZONE-hoz akár 9 csatornás hangszórókat is csatlakoztathat. Ha 8 vagy több csatornához csatlakoztat hangszórókat, a kimeneti hangszórók automatikusan váltanak a bemeneti jelnek és a hangzási módnak megfelelően.

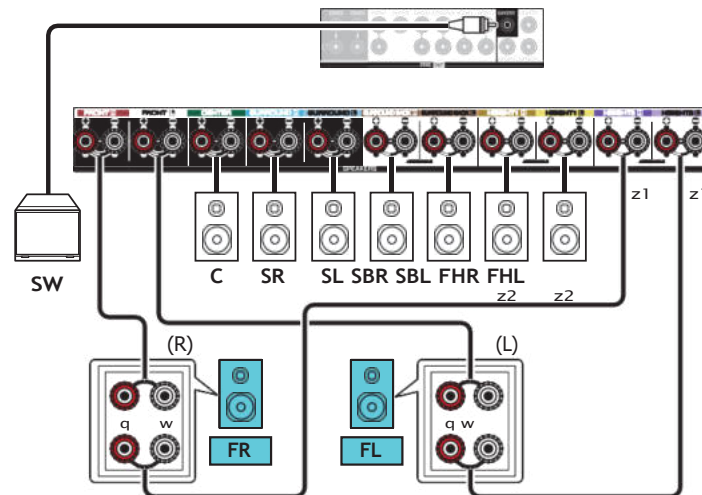
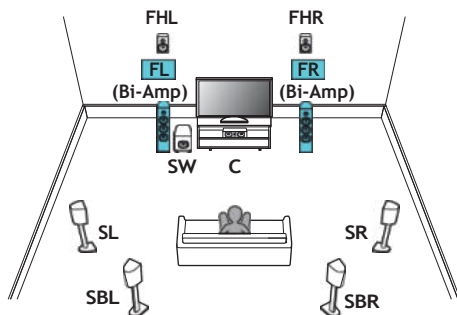

MEGJ EGYZÉ S

0 Akét erősítővel történő csatlakoztatásnál ügyeljen arra, hogy a hangszóró mélysugárzó és a magas hangszóró csatlakozói közötti rövidzáró lemezt vagy vezetékét eltávolítsa.

z1 Az előlő hangszórók bi-amp csatlakoztatására szolgáló hangszóró csatlakozók a MAIN ZONE elrendezéstől függően változnak. Lásd az

7.1 csatornás hangszórók csatlakoztatása: Második pár elülső hangszóró

Ez a rendszer lehetővé teszi a lejátszás váltását az A és B elülső hangszórók között, ahogyan azt kívánja.

A MAIN ZONE-hoz akár 9 csatornás hangszórókat is csatlakoztathat. Ha 8 vagy több csatornához csatlakoztat hangszórókat, a kimeneti hangszórók automatikusan váltanak a bemeneti jelnek és a hangzási módnak megfelelően.

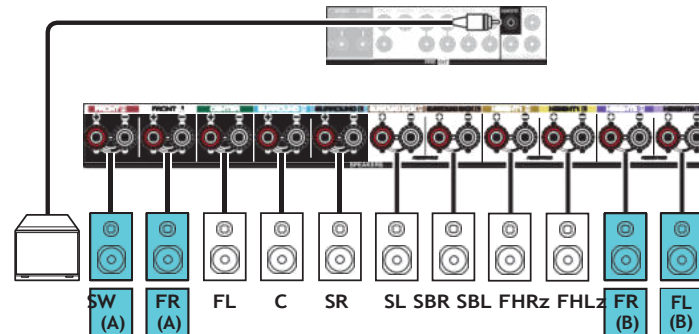
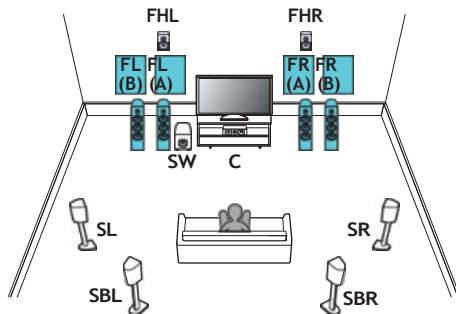

z A magassági hangszórók, a mennyezeti hangszórók és a Dolby Atmos Enabled hangszórók a HEIGHT1 hangszórócsatlakozókhoz csatlakoztathatók. Állítsa be a csatlakoztatandó hangszórót a "Magasság" - "Elrendezés" menüben. (✓ 210. o.)

Többzónás hangszórók csatlakoztatása

■ 7.1 csatornás lejátszás (MAIN ZONE) + 2 csatornás lejátszás (ZONE2 vagy ZONE3)

Ez a fajta konfiguráció 7.1-csatornás lejátszást biztosít a MAIN ZONE-ban és 2 csatornás lejátszást a ZONE2-ben. (A hangszórók a ZONE2 helyett a ZONE3-ról is adhatnak ki hangot (Assign Mode: 7.1ch + ZONE3)).

A MAIN ZONE-hoz akár 9 csatornás hangszórókat is csatlakoztathat. Ha 8 vagy több csatornához csatlakoztat hangszórókat, a kimeneti hangszórók automatikusan váltanak a bemeneti jelnek és a hangzási módnak megfelelően.

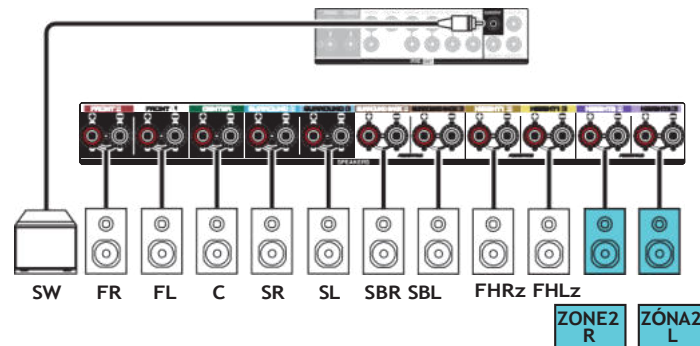
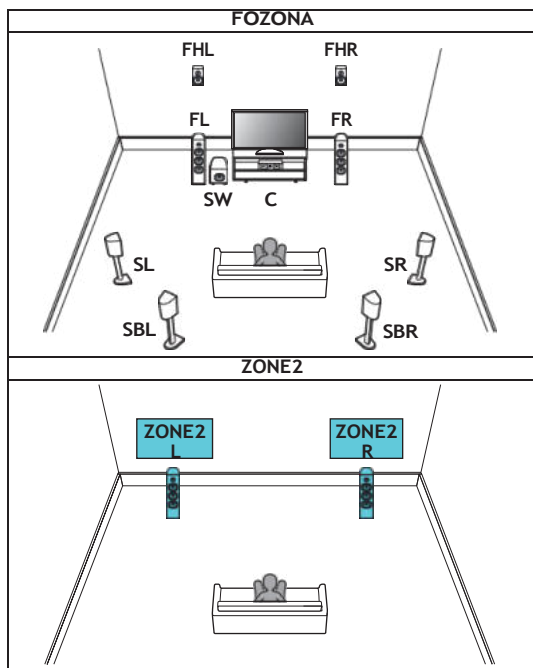

z A magassági hangszórók, a mennyezeti hangszórók és a Dolby Atmos Enabled hangszórók a HEIGHT1 hangszórócsatlakozókhoz csatlakoztathatók. Állítsa be a csatlakoztatandó hangszórót a "Magasság" - "Elrendezés" menüben. (✓ 210. o.)

■ 5.1 csatornás lejátszás (az első hangszórók két erősítővel való csatlakoztatása: MAIN ZONE) + 2 csatornás lejátszás (ZONE2)

Ez a fajta konfiguráció 5.1 csatornás lejátszást biztosít a MAIN ZONE-ban és 2 csatornás lejátszást a ZONE2-ben. A MAIN ZONE-ban az elülső hangszóróhoz használhatja a kétérősítő csatlakozást.

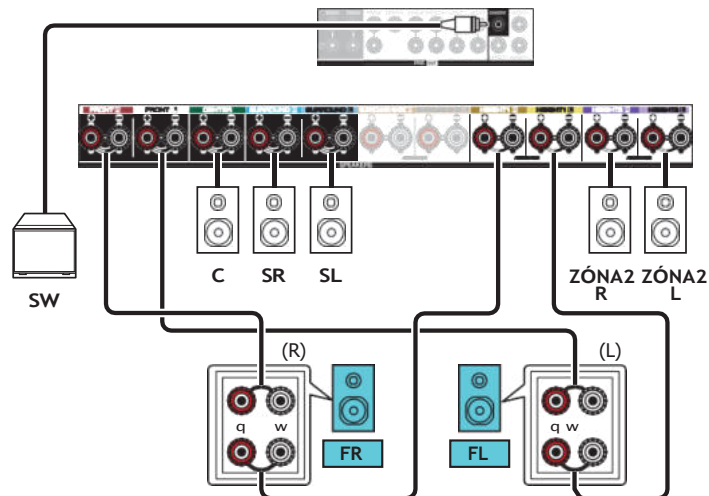
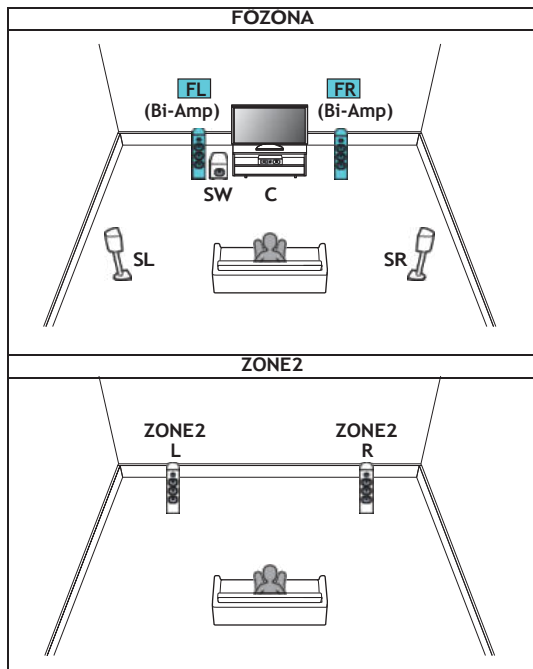

■ 5.1 csatornás lejátszás (MAIN ZONE) + 2 csatornás lejátszás (ZONE2) + 2 csatornás lejátszás (ZONE3)

Ez a fajta konfiguráció 5.1 csatornás lejátszást biztosít a MAIN ZONE-ban és 2 csatornás lejátszást a ZONE2-ben és ZONE3-ban.

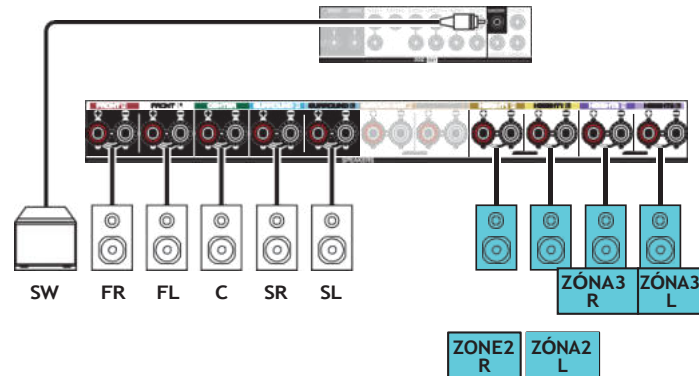
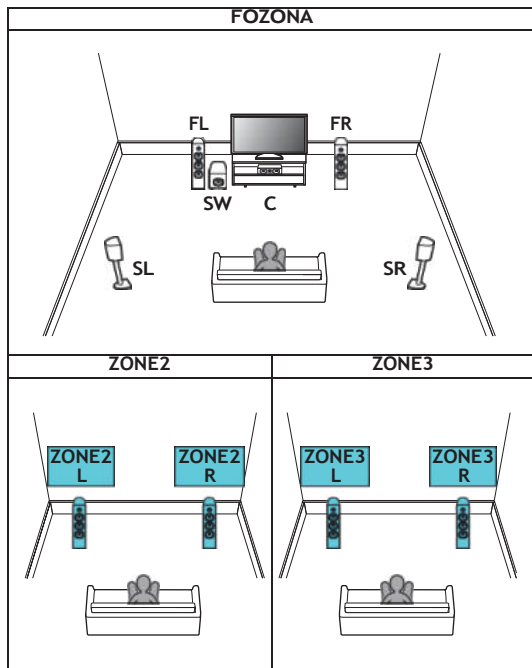

■ 7.1 csatornás lejátszás (MAIN ZONE) + 1 csatornás lejátszás (ZONE2) + 1 csatornás lejátszás (ZONE3)

Ez a fajta konfiguráció 7.1 csatornás lejátszást biztosít a MAIN ZONE-ban és 1 csatornás (mono) lejátszást a ZONE2-ben és ZONE3-ban. A MAIN ZONE-hoz akár 9 csatornás hangszórókat is csatlakoztathat. Ha 8 vagy több csatornához csatlakoztat hangszórókat, a kimeneti hangszórók automatikusan váltanak a bemeneti jelnek és a hangzási módnak megfelelően.

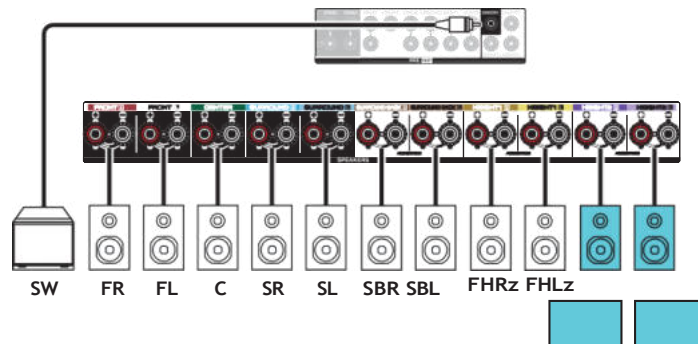
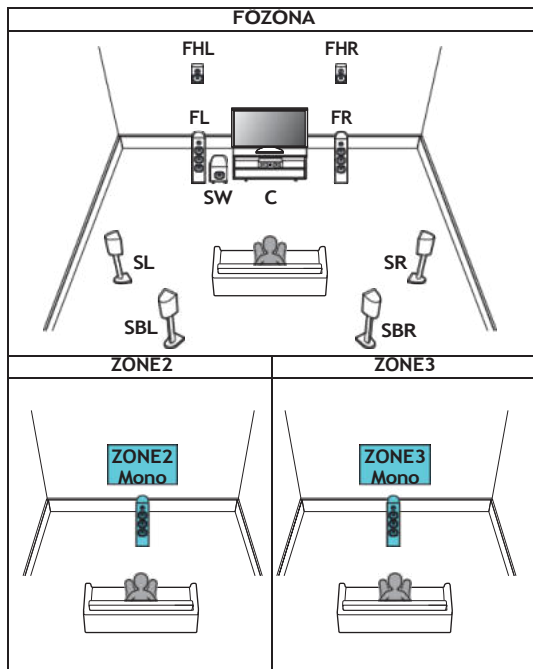

z A magassági hangszórók, a mennyezeti hangszórók és a Dolby Atmos Enabled hangszórók a HEIGHT1 hangszórócsatlakozókhoz csatlakoztathatók. Állítsa be a csatlakoztatandó hangszórót a "Magasság" - "Elrendezés" menüpontban. (✓ 210. o.)

TV csatlakoztatása

Csatlakoztasson egy TV-t ehhez a készülékhez úgy, hogy a bemeneti videó a TV-n jelenjen meg. Ezen a készüléken a TV-ről származó hangot is élvezheti. A TV csatlakoztatásának módja a TV-n felszerelt csatlakozóktól és funkcióiktól függ.

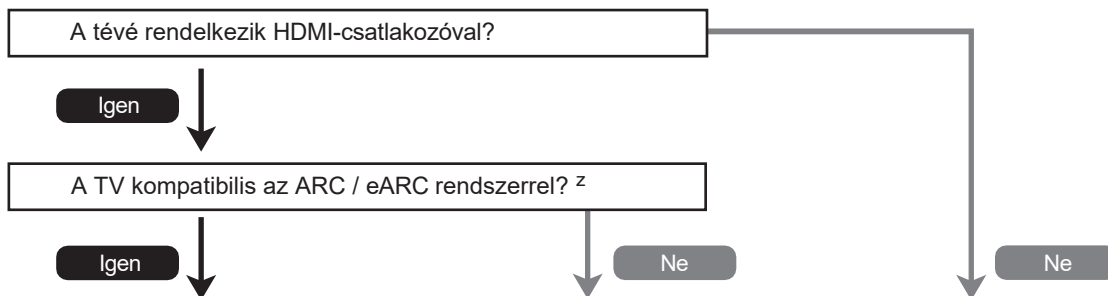

"Csatlakozás 1 : HDMI-csatlakozóval felszerelt és ARC / eARC kompatibilis TV"
(✓ - 61. o.)

z Mi az ARC és az eARC?

Az ARC (Audio Return Channel) ugyanannak a HDMI-kábelnek a segítségével küldi vissza a hangot a készülékre, amely a videót is továbbítja a készülékről a tévére. Ez lehetővé teszi, hogy ez a készülék feldolgozza a TV beépített tuneréből és alkalmazásaiból származó hangot.

Az eARC (Enhanced Audio Return Channel) porttal rendelkező tévékészülékek további támogatást nyújtanak a nagy bitrátájú többcsatornás hanghoz (Dolby Atmos, Dolby TrueHD, DTS-HD és DTS:X). Az adott modell eARC-támogatásával kapcsolatos részletekért olvassa el a televízió felhasználói kézikönyvét.

"Csatlakozás 2 : HDMI-csatlakozóval felszerelt és az ARC / eARC-vel nem kompatibilis TV"
(✓ - 62. o.)

A készülékhez nem csatlakoztathatja a TV-t.

**MEGJ
EGYZÉ
S**

0 Akészülékhez 2 dugós hálózati csatlakozóval rendelkező televíziót használjon. Ne csatlakoztasson 3 dugós hálózati csatlakozóval rendelkező TV-t, mert ez zajt okozhat.

Előlap

Megjel
entítés

Hátsó
panel

63

Távolsi

Index



Egy kiváló minőségű HDMI-kábel segítségével csatlakoztassa az egyik végét a tévé "eARC" vagy "ARC" feliratú HDMI-portjához. A másik végét csatlakoztassa a készülék HDMI OUT MONITOR 1 portjához.

Ha egy eARC-támogatással rendelkező TV-t csatlakoztat, a készülék eARC funkciója automatikusan bekapcsol, és a televízió hangja lejátszásra kerül. Ha ARC-támogatással rendelkező televízió van csatlakoztatva, állítsa az "ARC" menüpontot "On" értékre. (✓ 180. o.)

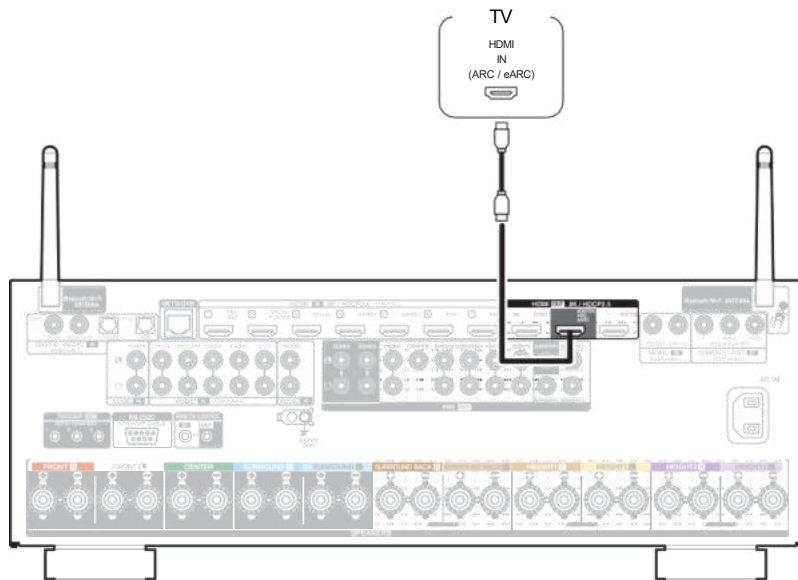

z 4K tévékészülékekhez a "High Speed" és "with Ethernet" feliratú HDMI-kábel használatát javasoljuk.

z 8K TV-khez "Ultra High Speed" feliratú HDMI-kábelt ajánlunk.



0 Az eARC funkció beállításaira az Ön által használt eARC funkcióval kompatibilis televízió függvényében lehet szükség. Győződjön meg róla, hogy az eARC funkció be van kapcsolva, ha ez a beállítás létezik a televízión. További információért olvassa el a televízió felhasználói kézikönyvét.

0 Állítsa a "4K/8K jelformátum" értékét a menüben "8K Enhanced" értékre, hogy 8K videót élvezhessen. (✓ p. 186)

Lejátszóeszköz csatlakoztatása

Ez a készülék háromféle videó bemeneti csatlakozóval (HDMI, komponens videó és kompozit videó) és háromféle audio bemeneti csatlakozóval (HDMI, digitális audio és audio) rendelkezik.

Válassza ki a bemeneti csatlakozókat ezen a készüléken a csatlakoztatni kívánt eszközön található csatlakozóknak megfelelően.

Ha a készülékhez csatlakoztatott eszköz HDMI-csatlakozóval van felszerelve, ajánlott HDMI-csatlakozásokat használni. A HDMI-kapcsolatban az audio- és videojelek egyetlen HDMI-kábelen keresztül továbbíthatók.

0"Set-top box csatlakoztatása (műholdas tuner/kábel TV)" ✓ 64. o.)

0"Médialejátszó csatlakoztatása" ✓ 65. o.)

0"Blu-ray Disc-lejátszó vagy DVD-lejátszó csatlakoztatása" ✓ 66. o.)

0"8K-val kompatibilis játékkonzol vagy lejátszó eszköz csatlakoztatása" ✓ 67. o.)

0"Lemezátszó csatlakoztatása" ✓ 68. o.)



0 Csatlakoztassa az eszközöket ehhez a készülékhez a készülék audio/video bemeneti csatlakozóin feltüntetett bemeneti forrásoknak megfelelően.

0 A HDMI IN, DIGITAL AUDIO IN, COMPONENT VIDEO IN, VIDEO IN és AUDIO IN csatlakozókhoz rendelt forrás megváltoztatható. A bemeneti csatlakozókhoz rendelt bemeneti forrás megváltoztatásáról lásd a "Bemeneti hozzárendelés" című részt. (✓ 189. o.)

0 A készülékre HDMI-n keresztül csatlakoztatott TV-n keresztül bejuttatott hangjelek lejátszásához állítsa a "HDMI Audio Out" menüben a "TV" értéket. ✓ 178. o.)

0 A HDCP 2.2 vagy HDCP 2.3 által szerzői jogi védelem alatt álló tartalmak megtekintéséhez használjon HDCP 2.2 vagy HDCP 2.3 kompatibilis lejátszó eszközt és TV-t.



Set-top box csatlakoztatása (műholdas tuner/kábel TV)

Ez a magyarázat a műholdas tunerrel/kábeltelevíziós STB-vel való kapcsolatot használja példaként.

Válassza ki a készülék bemeneti csatlakozóit úgy, hogy azok megfeleljenek a csatlakoztatni kívánt eszköz csatlakozóinak.

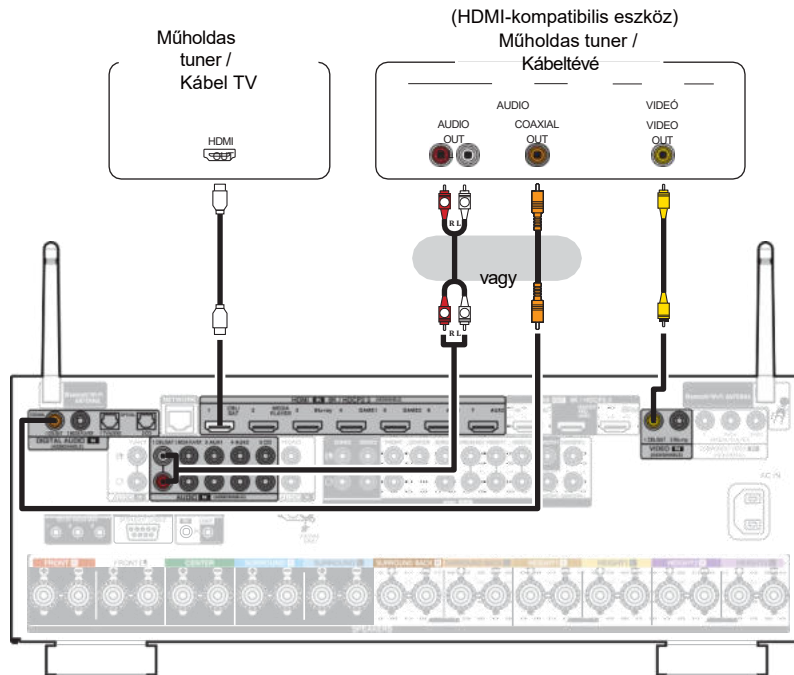

Médialejátszó csatlakoztatása

Ez a magyarázat a médialejátszóval való kapcsolatot használja példaként.

Válassza ki a készülék bemeneti csatlakozóit úgy, hogy azok megfeleljenek a csatlakoztatni kívánt eszköz csatlakozóinak.

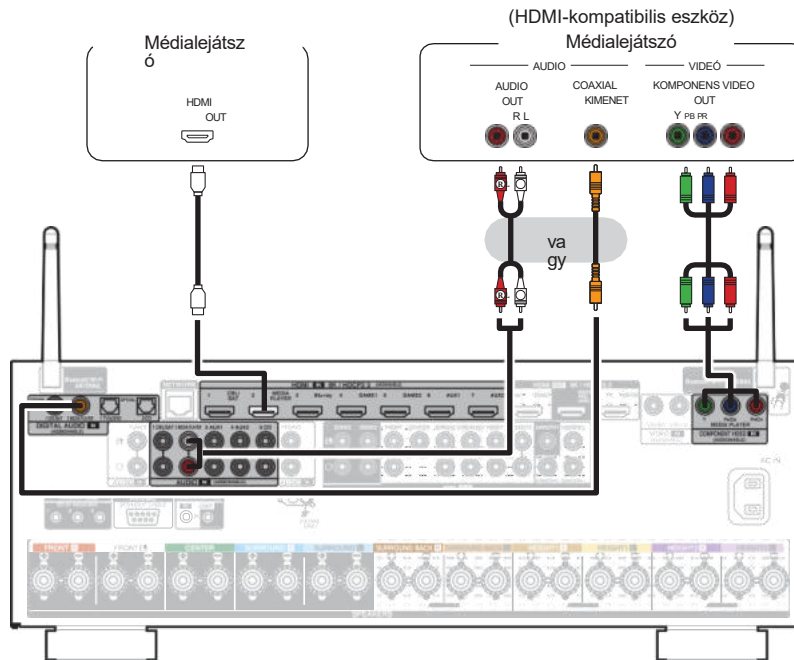

Blu-ray Disc-lejátszó vagy DVD-lejátszó csatlakoztatása

Ez a magyarázat a Blu-ray Disc-lejátszóval vagy DVD-lejátszóval való kapcsolatot használja példaként.

Válassza ki a készülék bemeneti csatlakozóit úgy, hogy azok megfeleljenek a csatlakoztatni kívánt eszköz csatlakozóinak.

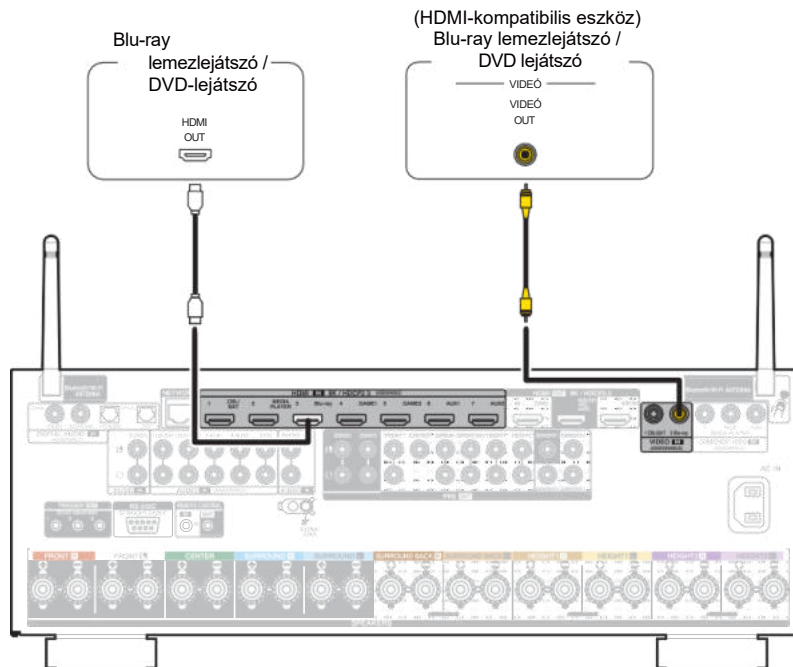

8K-val kompatibilis játékkonzol vagy lejátszó eszköz csatlakoztatása

Ez a készülék támogatja a 8K HDMI videojeleket.

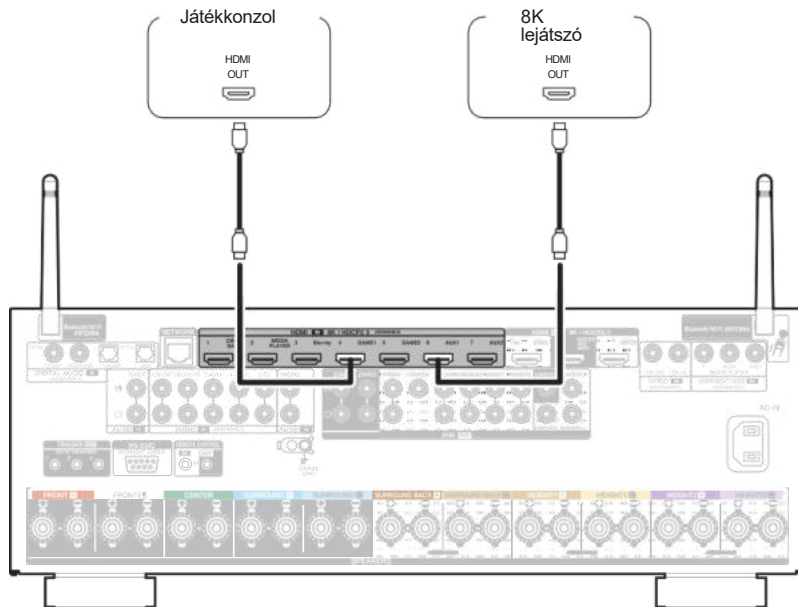

0 A 8K vagy 4K 120 Hz-es videó élvezetéhez használjon tanúsított "Ultra High Speed HDMI-kábelt".

0 Állítsa a "4K/8K jelformátum" értékét a menüben "8K Enhanced" értékre, hogy 8K videót élvezhessen. (✓ p. 186)

Lemezjátszó csatlakoztatása

Ez a készülék kompatibilis a mozgó mágneses (MM) fonókazettával felszerelt lemezjátszókkal. Ha alacsony kimeneti teljesítményű mozgó tekercses (MC) magnókazettával ellátott lemezjátszóhoz csatlakoztatja, használjon a kereskedelemben kapható MC fejerősítőt vagy felfokozó transzformátort. Ha a készülék bemeneti forrását "Phono" értékre állítja, és véletlenül megnöveli a hangerőt anélkül, hogy lemezjátszó lenne csatlakoztatva, akkor a hangszórókból zúgás hallható.

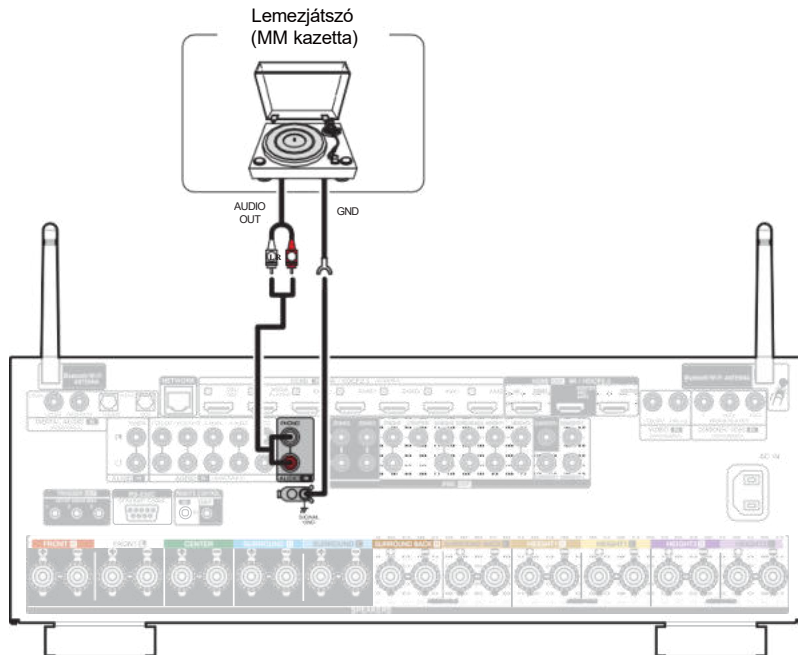

MEGJ EGYZÉ S

0A készülék földelési csatlakozója (SIGNAL GND) nem biztonsági földelési célokat szolgál. Ha ezt a csatlakozót nagy zaj esetén csatlakoztatja, a zaj csökkenthető. Vegye figyelembe, hogy a lemezjátszótól függően a földelés csatlakoztatásának fordított hatása is lehet, azaz növelheti a zajt. Ebben az esetben nem szükséges a földvezeték csatlakoztatni.

USB-memóriaeszköz csatlakoztatása az USB-porthoz

A kezelési utasításokat lásd "USB-memóriaeszköz lejátszása" (78. o.).

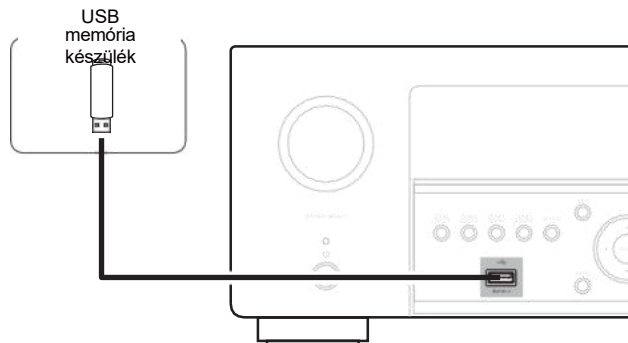

0 A Denon nem garantálja, hogy minden USB-memóriaeszköz működni fog, vagy áramot kap. Ha olyan hordozható USB merevlemez meghajtót (HDD) használ, amely hálózati adapterrel érkezett, használja az adott eszköz mellékelt hálózati adapterét.

MEGJ EGYZÉ

S

0 Az USB-memóriaeszközök nem működnek USB-hubon keresztül.

0 A készüléket nem lehet úgy használni, hogy a készülék USB-portját USB-kábelen keresztül csatlakoztatja egy számítógéphez.

0 Ne használjon hosszabbító kábelt USB-memóriaeszköz csatlakoztatásakor. Ez rádiózavart okozhat más eszközöknél.



Csatlakozás otthoni hálózathoz (LAN)

Ez a készülék vezetékes vagy vezeték nélküli LAN segítségével csatlakozhat hálózathoz. Ezt a készüléket otthoni hálózatához (LAN) csatlakoztathatja a lejátszás és a műveletek különböző típusainak lehetővé tételéhez az alábbiakban leírtak szerint.

- 0 Hálózati hang, például internetes rádió és a médiaszerver(ek) lejátszása
- 0 Streaming zenei szolgáltatások lejátszása
- 0 Az Apple AirPlay funkció használata
- 0 Működés ezen az egységen a hálózaton keresztül
- 0 Működés a HEOS vezeték nélküli többszobás hangrendszerrel
- 0 Firmware frissítés

Az internetkapcsolatért forduljon egy internetszolgáltatóhoz (ISP) vagy egy számítógépes szakülethez.

Vezetékes LAN

Vezetékes LAN-on keresztül történő csatlakozáshoz csatlakoztassa LAN-kábellel az útválasztót ehhez a készülékhez az alábbi ábrán látható módon.

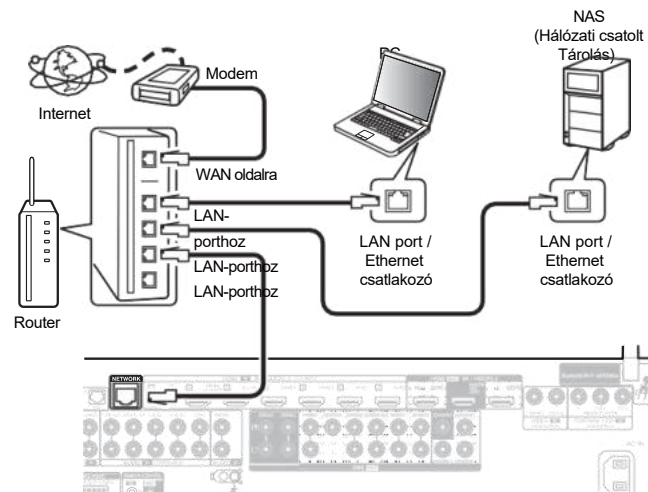

Vezeték nélküli LAN

Ha vezeték nélküli LAN-on keresztül csatlakozik a hálózathoz, csatlakoztassa a Bluetooth/vezeték nélküli csatlakoztatáshoz szükséges külső antennákat a hátlaphoz, és állítsa őket függőlegesen.

A vezeték nélküli LAN-routerhez való csatlakozásról lásd a "Wi-Fi beállítása" című részt. (✓ 232. o.)

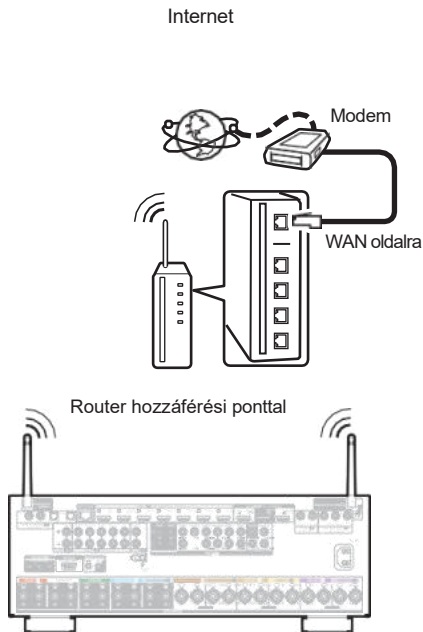

0A készülék használatakor javasoljuk, hogy olyan útválasztót használjon, amely a következő funkciókkal rendelkezik:

0Beépített DHCP-kiszolgáló

Ez a funkció automatikusan kiosztja az IP-címeket a LAN-on.

0Beépített 100BASE-TX kapcsoló

Több eszköz csatlakoztatása esetén 100 Mbps vagy nagyobb sebességű kapcsoló hibat ajánlunk.

0Csak árnyékolt STP vagy ScTP LAN-kábelt használjon (az elektronikai boltokban könnyen beszerezhető). (CAT-5 vagy nagyobb ajánlott)

0A normál árnyékolt LAN-kábel használata ajánlott.

Ha lapos vagy árnyékolatlan típusú kábelt használ, más eszközökre is hatással lehet a zaj.

0Ha ezt a készüléket DHCP funkcióval nem rendelkező hálózathoz csatlakoztatva használja, konfigurálja az IP-címet stb. a "Hálózat" menüpontban. (✓ 231. o.)

MEGJ EGYZÉ S

0A használható útválasztók típusai az internetszolgáltatótól függenek. Forduljon az internetszolgáltatóhoz vagy egy számítógépes boltban a részletekért.

0Ez a készülék nem kompatibilis a PPPoE-vel. PPPoE-kompatibilis routerre van szükség, ha a szerződéses vonal nem PPPoE használatával van beállítva.

0Ne csatlakoztassa a NETWORK csatlakozót közvetlenül a számítógép LAN-portjához / Ethernet-csatlakozójához.

0Különböző online szolgáltatások előzetes értesítés nélkül megszűnhetnek.

Külső vezérlőeszköz csatlakoztatása

TÁVVEZÉRLŐ csatlakozók

Ha ezt a készüléket olyan helyre szerelik, ahová a távirányító jelei nem érnek el (szekrénybe szerelés stb.), akkor is vezérelhető a távirányítóval egy (külön megvásárolható) távirányító-vevőegység csatlakoztatásával.

A ZONE2 és ZONE3 (másik helyiségek) távvezérlésére is használható.

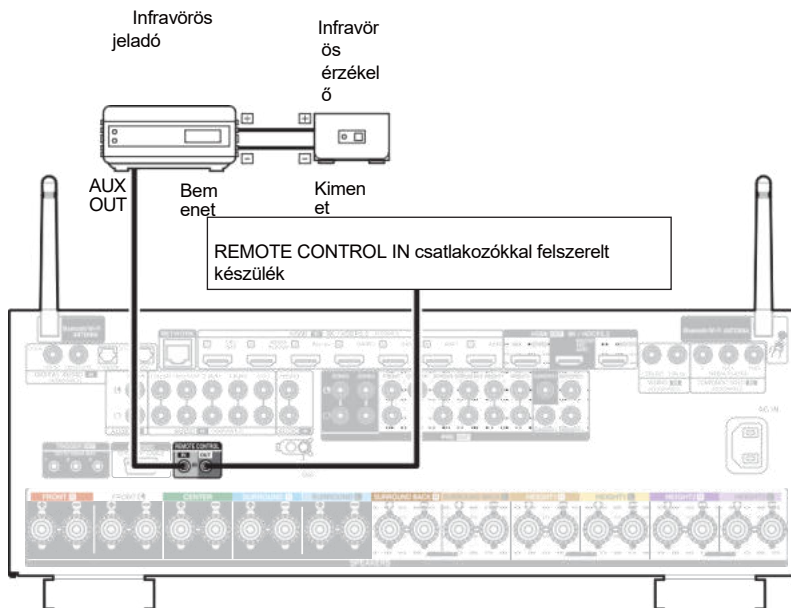

TRIGGER OUT csatlakozók

Ha egy TRIGGER IN csatlakozóval rendelkező eszköz van csatlakoztatva, a csatlakoztatott eszköz bekapcsolása/készzenléti állapotának vezérlése a készülékkel összekapcsolt művelet révén vezérelhető. A TRIGGER OUT csatlakozón egy legfeljebb 12V DC/100mA (összesen 300mA) digitális jel kerül kimenetre.

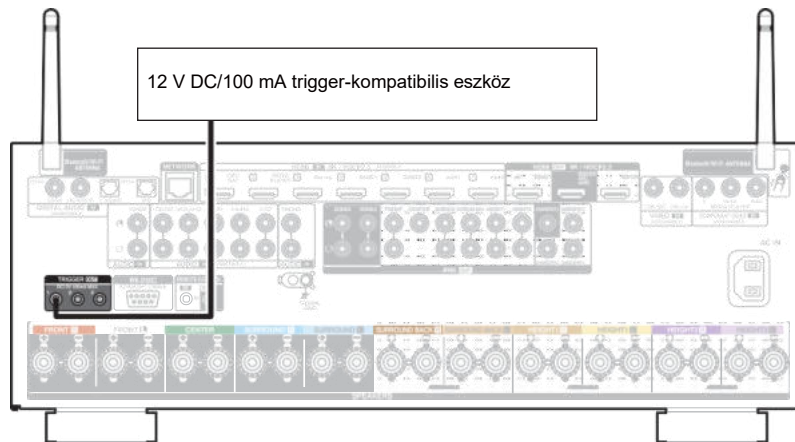

MEGJ EGYZÉ S

0A TRIGGER OUT csatlakozó csatlakoztatásához mono minidugós kábelt használjon. Ne használjon sztereó minidugós kábelt.

0Ha a csatlakoztatott eszköz megengedett trigger bemeneti szintje nagyobb, mint 12 V DC/100 mA, vagy rövidere záródott, a TRIGGER OUT csatlakozó nem használható. Ebben az esetben kapcsolja ki a készüléket, és húzza ki a készüléket.

A tápkábel csatlakoztatása

Az összes csatlakoztatás befejezése után dugja be a hálózati dugót a konnektorba.

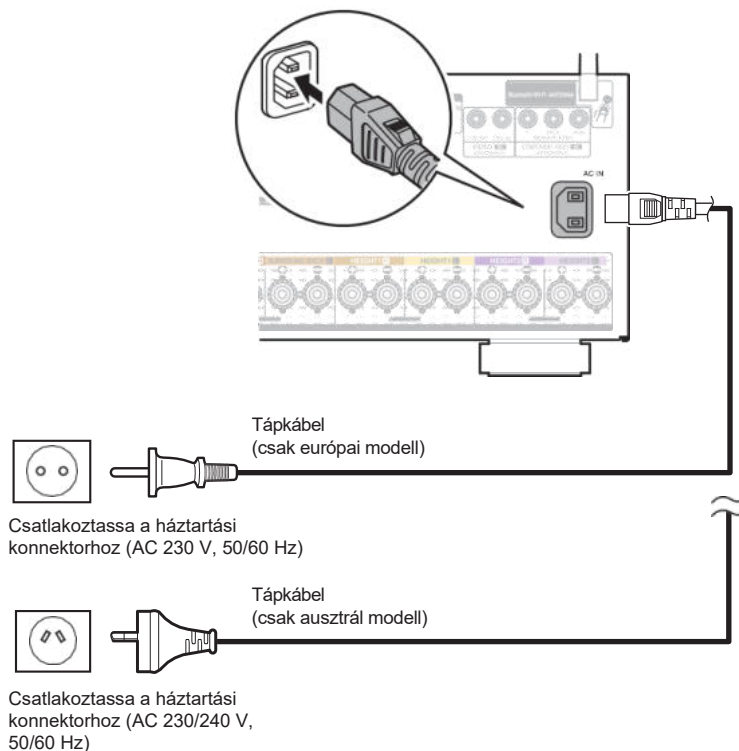

■ Tartalom jegyzék

Alapvető működés

A készülék bekapcsolása	76
A bemeneti forrás kiválasztása	76
A hangerő beállítása	77
A hang ideiglenes kikapcsolása (némítás)	77
Hangmód kiválasztása	118

Egy eszköz lejátszása

Blu-ray Disc lejátszó/DVD lejátszó lejátszása	77
USB-memóriaeszköz lejátszása	78
Zenehallgatás Bluetooth-eszközön	82
Hanghallgatás Bluetooth fejhallgatón	86

Hálózati audio/szolgáltatás lejátszása

Internetes rádióhallgatás	89
PC-n vagy NAS-on tárolt fájlok lejátszása	91
A HEOS alkalmazás beszerzése	95
AirPlay funkció	104
Spotify Connect funkció	107

Kényelmi funkciók

Kényelmi funkciók	108
HDMI vezérlő funkció	132
Alvásidőzítő funkció	133
Gyors kiválasztás plusz funkció	135
Panelzár funkció	139
Távoli zár funkció	141

Egyéb funkciók

Web vezérlő funkció	142
Lejátszás ZONE2/ZONE3-ban (másik szoba)	145



Alapvető működés

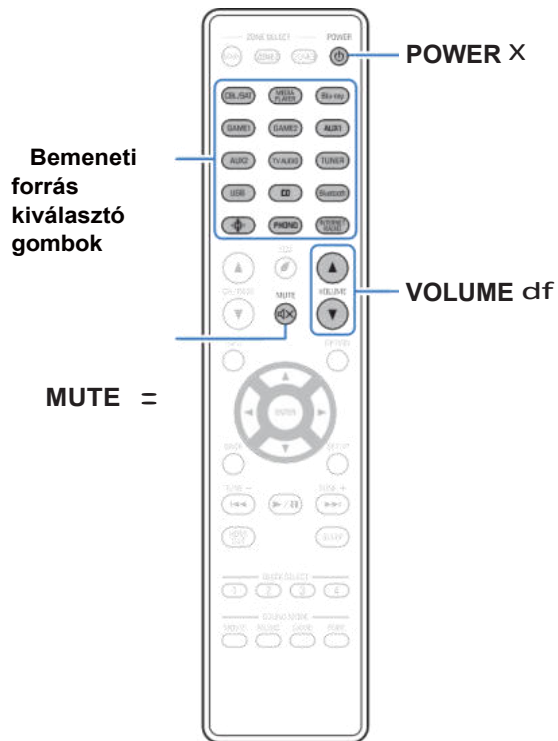

A készülék bekapcsolása

1 Nyomja meg a **POWER X** gombot a készülék bekapcsolásához.



0 A készülék készenléti üzemmódban lévő bemeneti forrás kiválasztó gomb megnyomásával bekapcsolhatja a készüléket.

0 A főegységen lévő X gomb megnyomásával készenléti állapotba is kapcsolhatja a készüléket.

A bemeneti forrás kiválasztása

1 Nyomja meg a lejátszandó bemeneti forrás kiválasztó gombját.

A kívánt bemeneti forrás közvetlenül kiválasztható.



0 A bemeneti forrást a főegység SOURCE SELECT elforgatásával is kiválaszthatja.

A hangerő beállítása

1 A hangerő beállításához használja a VOLUME df gombot.



0A változó tartomány a bemeneti jel és a csatormaszint beállításától függően változik.

0A főhangerőt a főegységen lévő MASTER VOLUME elforgatásával is beállíthatja.

1 Nyomja meg a MUTE :
0A kijelzőn a MUTE kijelző villog.
0h jelenik meg a TV-képernyőn.



0A hang a menüben a "Mute Level" menüpontban beállított szintre csökken. (✓ 172. o.)

0A némitás megszüntetéséhez vagy állítsa be a hangerősséget, vagy nyomja meg újra a MUTE : gombot.

0Ha a h több mint 5 percig jelenik meg a TV képernyőjén, amikor a "Képernyővédő" beállítása "Be", a h szimbólum véletlenszerűen mozog a TV képernyőjén. (✓ 185. o.)

Blu-ray Disc lejátszó/DVD lejátszó lejátszása

Az alábbiakban a Blu-ray Disc lejátszó/DVD-lejátszó lejátszásának eljárását ismertetjük.

- 1 Készüljön fel a lejátszásra.**
A Kapcsolja be a TV, a mélynyomó és a lejátszó készülék áramellátását.
B Állítsa át a TV bemenetet a készülék bemenetére.
- 2 Nyomja meg a POWER X gombot a készülék**
- 3 bekapcsolásához.**
Nyomja meg a Blu-ray vagy DVD gombot a lejátszáshoz használt lejátszó bemeneti forrásának váltásához.
- 4 Játssza le a Blu-ray Disc-lejátszót vagy a DVD-lejátszót.**
■ Surround lejátszás (✓. 118. o.)



USB-memóriaeszköz lejátszása

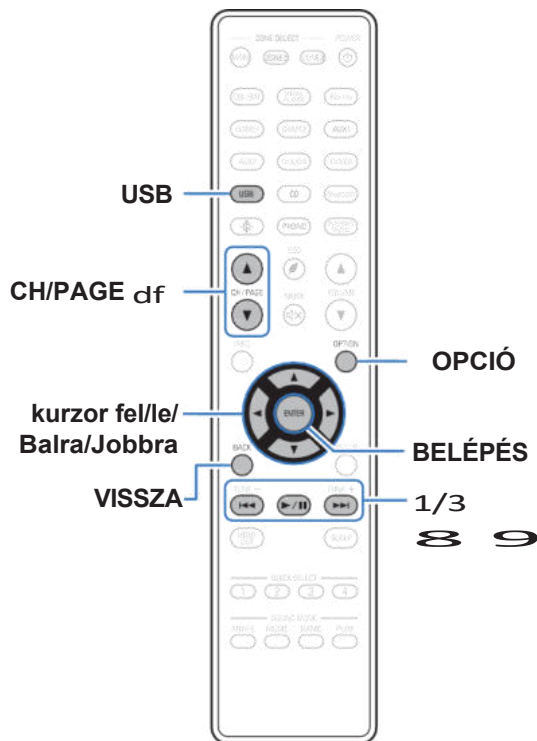

0 USB-memóriaeszközön tárolt zenefájlok lejátszása.

0 Ezen a készüléken csak a tömeg tárolási osztály szabványainak megfelelő USB-memóriaeszközök játszhatók le.

0 Ez a készülék kompatibilis a "FAT32" vagy "NTFS" formátumú USB-memóriaeszközökkel.

0 A készülék által lejátszáshoz támogatott hangformátumtípusok és specifikációk a következők.

A részletekért lásd "USB-memóriaeszközök lejátszása" v 290. o.).

0 **WMA**

0 **MP3**

0 **WAV**

0 **MPEG-4 AAC**

0 **FLAC**

0 **Apple Lossless**

0 **DSD**

USB-memóriaeszközön tárolt fájlok lejátszása

- 1** Helyezzen be egy "FAT32" vagy "NTFS" formátumú USB-memóriaeszközt az USB-portba.
- 2** Nyomja meg az USB gombot a bemeneti forrás "USB"-re történő átállításához.
- 3** Válassza ki az egység nevét.

4 Böngésszen az USB-memóriaeszközön lévő zenék között, és válasszon ki valamit a lejátszáshoz.



Amikor kiválaszt valamit a lejátszáshoz, megkérdezzük, hogyan szeretné a zenét sorba állítani.

Lejátszás most:

Az elemet a várólistába illeszti, miután az aktuálisan lejátszott zeneszám, és azonnal lejátszsa a kiválasztott elemet.

Játsszon most és cserélje ki a várólistát:

Törli a várólistát, és azonnal lejátszsa a kiválasztott elemet.

Játsszon tovább:

Az elemet az aktuális dal után illeszti be a sorba, és lejátszsa, amikor az aktuális dal véget ér.

Hozzáadás a várólista végéhez:

Hozzáadja az elemet a várólista

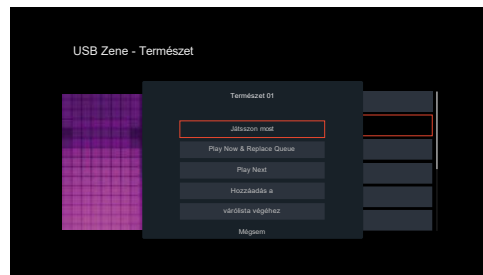

végéhez.

5 A kurzor fel/le mozgatásával válassza ki a "Play Now" vagy a "Play Now & Replace Queue" lehetőséget, majd nyomja meg az ENTER billentyűt.

A lejátszás elindul.

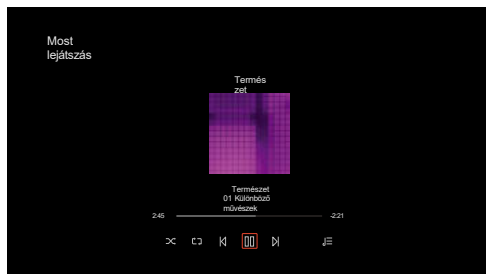

Működési gombok	Funkció
1/3	Lejátszás / szünet
8 9	Ugrás az előző zeneszámra / Ugrás a következő zeneszámra
CH/PAGE d f	Az előző oldalra/következő oldalra váltás a lista megjelenítésében



0 Ha egy MP3 zenei fájl albumkép adatokat tartalmaz, a fájl lejátszása közben megjeleníthető az albumkép.

MEGJ EGYZÉ S

0 Vegye figyelembe, hogy a Denon semmilyen felelősséget nem vállal az esetlegesen felmerülő problémákért.

az USB-memóriaeszközön lévő adatokat, ha ezt a készüléket az USB-memóriaeszközzel együtt használja.

0 Ha egy USB-memóriaeszköz csatlakozik ehhez a készülékhez, a készülék betölti az USB-memóriaeszközön lévő összes fájlt. A betöltés eltarthat egy ideig, ha az USB-memóriaeszköz nagyszámú mappát és/vagy fájlt tartalmaz.



■ Az opciós menüben elérhető műveletek

- 0"A párbeszéd és az énekhangok hallhatóságának beállítása (Dialog Enhancer)" (✓ - 110. o.)
- 0"Az egyes csatornák hangerejének beállítása a bemeneti forráshoz (Channel Level Adjust)" (✓ 111. o.)
- 0"A hangszín beállítása (Tone)" ✓. 112. o.)
- 0"A hangkésleltetés beállítása (Audio Delay)" ✓ 113. o.)
- 0"A tapintásérzékelő erősségének módosítása a bemeneti forrásnak megfelelően (tapintásérzékelő)" (✓ 114. o.)
- 0"A kívánt videó megjelenítése hanglejátszás közben (Video Select)" (✓ 115. o.)
- 0"Ugyanazon zene lejátszása minden zónában (All Zone Stereo)" ✓. 116. o.)
- 0"A hangszóró beállításainak módosítása a hallgatási környezetnek megfelelően (Speaker Preset)" (✓ 117. o.)



Zenehallgatás Bluetooth-eszközön

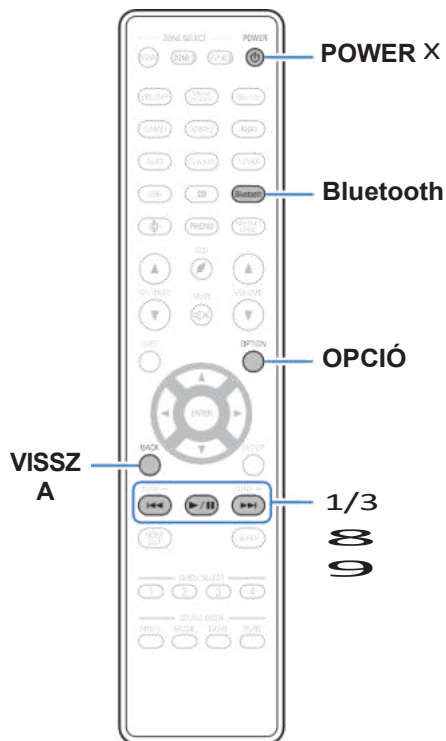

A Bluetooth-eszközökön, például okostelefonokon, digitális zenelejátszókon stb. tárolt zenefájlok ezen a készüléken is élvezhetők, ha párosítja és csatlakoztatja a készüléket a Bluetooth-eszközhöz. A kommunikáció körülbelül 30 m-es hatótávolságig lehetséges.

MEGJEGYZÉS

0 A Bluetooth-eszközről történő zenelejátszáshoz a Bluetooth-eszköznek támogatnia kell az A2DP-profilt.

Zenelejátszás Bluetooth-eszkörről

Ahhoz, hogy ezen a készüléken Bluetooth-eszkörről származó zenét élvezhessen, a Bluetooth-eszközt először párosítani kell ezzel a készülékkel.

A Bluetooth-eszköz párosítása után nem kell újra párosítani.

1 Készüljön fel a lejátszásra.

A Csatlakoztassa a mellékelt külső antennákat a Bluetooth/vezeték nélküli

csatlakoztathatóság a hátlapon található Bluetooth/vezeték nélküli LAN antennacsatlakozókhoz. (▼ 25. o.)

B Nyomja meg a POWER X gombot a készülék bekapcsolásához.

2 Nyomja meg a Bluetooth gombot.

Az első használat során a készülék párosítási üzemmódba kerül automatikusan, és a készülék kijelzőjén megjelenik a "Párosítás..." felirat.

3 Aktiválja a Bluetooth beállításokat a mobileszközén.

4 Válassza ki ezt a készüléket, amikor a neve megjelenik a Bluetooth-eszköz képernyőjén megjelenő eszközlístában.

Csatlakozzon a Bluetooth-eszközhöz, miközben a készülék kijelzőjén megjelenik a "Pairing" (párosítás) felirat.

A csatlakozást úgy végezze el, hogy a Bluetooth-eszköz a készülékhez közel (kb. 1 m) legyen.

5 Zenelejátszás a Bluetooth-eszközön lévő bármely

alkalmazással.

0A Bluetooth készülék a távirányítóval is működtethető az egység vezérlése.

0Amikor legközelebb megnyomja a Bluetooth gombot a távirányítón, ez a készülék automatikusan csatlakozik a legutóbb csatlakoztatott Bluetooth-eszközhöz.

Működési gombok	Funkció
1/3	Lejátszás / szünet
8 9	Ugrás az előző zeneszámra / Ugrás a következő zeneszámra



0Nyomja meg a STATUS gombot ezen a készüléken lejátszás közben, hogy a kijelzőn a címnév, előadó neve, albumnév stb. között váltson.



Párosítás más Bluetooth-eszközökkel

Bluetooth-eszköz párosítása ezzel a készülékkel.

- 1 Aktiválja a Bluetooth-beállításokat a mobileszközén.**
- 2 Tartsa lenyomva a Bluetooth gombot a távirányítón legalább 3 másodpercig.**
A készülék párosítási üzemmódba kerül.
- 3 Válassza ki ezt a készüléket, amikor a neve megjelenik a Bluetooth-eszköz képernyőjén megjelenő eszközlístában.**



- 0 Ez a készülék legfeljebb 8 Bluetooth-eszközzel párosítható. Ha egy 9. Bluetooth-eszköz párosításra kerül, az a legrégebbi regisztrált eszköz helyett kerül regisztrálásra.
- 0 A párosítási módba úgy is beléphet, hogy a Bluetooth lejátszási képernyő megjelenésekor megnyomja az OPTION gombot, és a megjelenő opciós menüből kiválasztja a "Párosítási mód" lehetőséget.

MEGJ EGYZÉ S

- 0 Ahhoz, hogy a Bluetooth-eszközt ennek a készüléknek a távirányítójával lehessen működtetni, a Bluetooth-eszköznek támogatnia kell az AVRCP-profilt.
- 0 A készülék távirányítója nem garantáltan működik minden Bluetooth-eszközzel.
- 0 A Bluetooth-eszköz típusától függően ez a készülék a Bluetooth-eszköz hangerő-beállításához kapcsolt hangot ad ki.

■ Az opciós menüben elérhető műveletek

- 0 "Párosítás más Bluetooth-eszközökkel" (✓ 84. o.)
- 0 "A párbeszéd és az énekhangok hallhatóságának beállítása (Dialog Enhancer)" (✓ - 110. o.)
- 0 "Az egyes csatornák hangerejének beállítása a bemeneti forráshoz (Channel Level Adjust)" (✓ 111. o.)
- 0 "A hangszín beállítása (Tone)" (✓. 112. o.)
- 0 "A hangkésleltetés beállítása (Audio Delay)" (✓ 113. o.)
- 0 "A tapintásérzékelő erősségének módosítása a bemeneti forrásnak megfelelően (tapintásérzékelő)" (✓ 114. o.)
- 0 "A kívánt videó megjelenítése hanglejátszás közben (Video Select)" (✓ 115. o.)
- 0 "Ugyanazon zene lejátszása minden zónában (All Zone Stereo)" (✓. 116. o.)
- 0 "A hangszóró beállításainak módosítása a hallgatási környezetnek megfelelően (Speaker Preset)" (✓ 117. o.)



A párosítás befejezése után a Bluetooth-eszköz csatlakoztatható anélkül, hogy bármilyen műveletet végezne ezen a készüléken.

Ezt a műveletet akkor is el kell végezni, ha a Bluetooth-eszközt lejátszásra kapcsolja.

- 1 Ha egy Bluetooth-eszköz jelenleg csatlakoztatva van, akkor a készülék Bluetooth-beállításának kikapcsolásához kapcsolja ki a készüléket.**
- 2 Aktiválja a csatlakoztatandó Bluetooth-eszköz Bluetooth-beállítását.**
- 3 Válassza ki ezt a készüléket a Bluetooth-eszköz listájából a Bluetooth-eszközén.**
- 4 Zenelejátszás a Bluetooth-eszközön lévő bármely alkalmazással.**



0A képernyő automatikusan átvált a "Bluetooth" lejátszási képernyőre, ha a készülék bekapcsolt állapotában Bluetooth-eszköz van csatlakoztatva.

0Ha a készülék "Hálózati vezérlés" beállítása "Mindig be", és egy Bluetooth-eszköz csatlakozik a készülékhez készenléti állapotban, a készülék automatikusan bekapcsol. (✓ 235. o.)



Hanghallgatás Bluetooth fejhallgatón

A készülék MAIN ZONE-ján keresztül lejátszott hangot Bluetooth-fejhallgatón keresztül hallgathatja.

Hangkimenet a csatlakoztatott hangszórókról és Bluetooth fejhallgatókról egyszerre, vagy csak a Bluetooth fejhallgatókról.

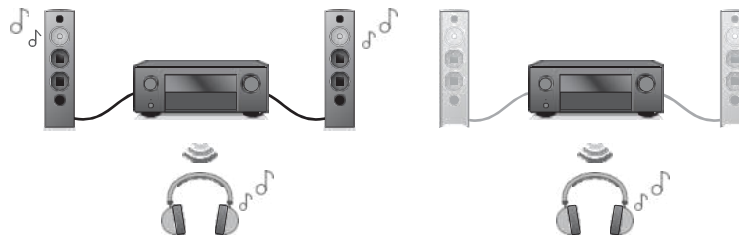

(Kimeneti mód: Bluetooth + hangszórók)

(Kimeneti mód: Csak Bluetooth)

Hanghallgatás Bluetooth fejhallgatón

1 Állítsa a "Transmitter"-t "On"-ra az "Általános" - "Bluetooth Transmitter" menüpontban. (✓
244. o.)

2 Válassza ki a "Kimeneti mód" lehetőséget, és állítsa

be a hangkimeneti módszert.

**Bluetooth +
hangszórók**
(Alapértelmezett):

A hangkimenet a Bluetooth-on keresztül történik fejhallgató és a fő zóna hangszórói.

Ez az egyidejű kimenet alkalmas családi moziestire és más csoportos tevékenységekre.

A hangkimenet csak Bluetooth fejhallgatókra kerül.

Csak Bluetooth:

Ez alkalmas zenehallgatásra vagy filmnézésre egyedül éjszaka, amikor csendre van szüksége.

3 Lépjen be a készülékhez csatlakoztatni kívánt Bluetooth-fejhallgató párosítási módjába.

4 Válassza az "Eszközlista" lehetőséget, és válassza ki a Bluetooth fejhallgató nevét az eszközlístából.

5 A csatlakoztatott Bluetooth-fejhallgató hangerejének beállítása a csatlakozás befejezése után.



0A "Kimeneti mód" az opciói menü "Bluetooth adó" menüpontjában is beállítható.
0A2DP-profil-kompatibilis Bluetooth-hangszórók csatlakoztathatók a Bluetooth-fejhallgatók csatlakoztatásához használt lépések szerint.

MEGJ EGYZÉ S

0A Bluetooth fejhallgató hangereje nem állítható erről a készülékről. Állítsa be a Bluetooth fejhallgató hangerejét.

0A Bluetooth fejhallgató használatakor a sztereó mód a hangzás módjaként van rögzítve. Bármilyen hangmód és egyéb hangbeállítás nem tükröződik a Bluetooth-fejhallgatók hangkimenetében.

A hangbeállítások, a hangmódok és az All Zone Stereo mód nem érhető el, ha Bluetooth fejhallgatót használ, és a "Kimeneti mód" "Csak Bluetooth" értékre van állítva.

0A Bluetooth-on keresztül küldött hang késht.

0Bluetooth fejhallgató nem csatlakoztatható, ha bármelyik zónában Bluetooth bemeneti forrást használ.

Továbbá, ha bármelyik zónában Bluetooth bemeneti forrást választ, a készülék és a Bluetooth fejhallgató közötti kapcsolat megszakad.

0Bluetooth fejhallgató nem csatlakoztatható, ha ez a készülék a HEOS alkalmazásban csoportosítva van.

VIGYÁZAT:

Bluetooth fejhallgató használata hangerő-szabályozási funkció nélkül

0A halláskárosodás elkerülése érdekében ne csatlakoztasson olyan Bluetooth-fejhallgatót, amely nem rendelkezik hangerő-szabályozási funkcióval.

0A Bluetooth fejhallgató hangereje váratlanul hangos lehet, amikor ez a készülék Bluetooth fejhallgatóhoz csatlakozik.

0A Bluetooth fejhallgató hangereje nem állítható erről a készülékről.



Újracsatlakozás Bluetooth fejhallgatóhoz

A legutóbb használt Bluetooth-fejhallgató újbóli csatlakoztatásához kövesse az alábbi lépések bármelyikét:

- 0 Kapscsolódjon újra ehhez a készülékhez a Bluetooth fejhallgató újracsatlakoztatási funkciójával.
- 0 Válassza a "Bluetooth adó" menüpontot, majd az opciók menüben válassza az "Újracsatlakozás" lehetőséget.
- 0 Ha a "Kimeneti mód" beállítása "Bluetooth + hangszórók", akkor a készülék bekapcsoláskor automatikusan csatlakozik a legutóbb használt Bluetooth fejhallgatóhoz.
- 0 Válassza ki a csatlakoztatni kívánt eszközt a menü "Bluetooth adó" alatti "Eszközlista" menüpontjából. (✓ 244. o.)

Bluetooth-fejhallgatók leválasztása

A Bluetooth-fejhallgató leválasztásához hajtsa végre az alábbi lépések bármelyikét:

- 0 Kapsolja ki a Bluetooth-fejhallgatót.
- 0 Válassza a "Bluetooth adó" menüpontot, majd az opciók menüben válassza a "Kapcsolat megszakítása" lehetőséget.
- 0 A beállítási menüben válassza az "Általános" - "Bluetooth adó" menüpontot, és állítsa az "Adó" értéket kikapcsoltra. (✓ 244. o.)



Internetes rádióhallgatás

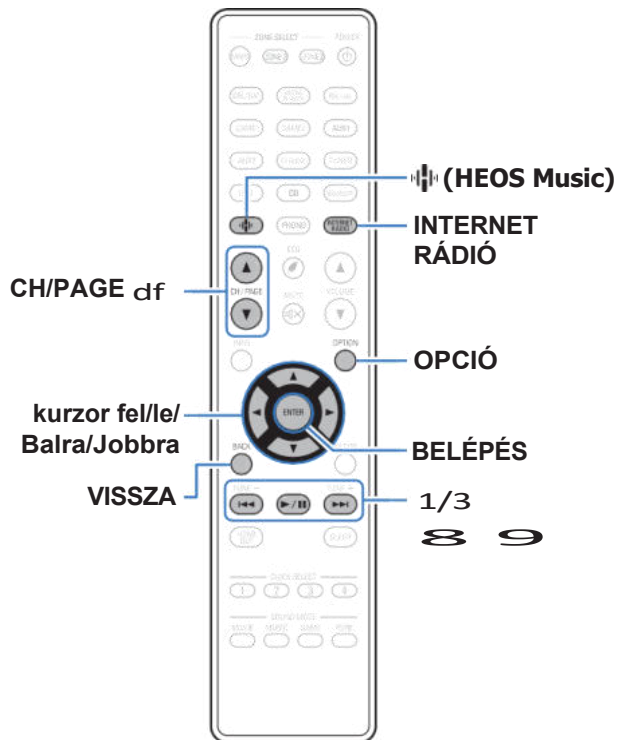

0Az internetes rádiózás az interneten keresztül terjesztett rádióműsorokat jelenti. Az internetes rádióállomások a világ minden tájáról foghatók.

0Az internetes rádióállomások listája ezen a készüléken a TuneIn Radio szolgáltatás által biztosított adatbázis-szolgáltatás.

0A készülék által lejátszáshoz támogatott hangformátumtípusok és specifikációk a következők.

A részletekért lásd "Internetes rádió lejátszása" v. 293. o.).

0 **WMA**

0 **MP3**

0 **MPEG-4 AAC**

Internetes rádióhallgatás

1 Nyomja meg az INTERNET RÁDIÓ gombot.

Az R (HEOS Music) gombot is megnyomhatja. A kurzor fel/le mozgatásával válassza ki a "Tuneln Internet Radio" lehetőséget, majd nyomja meg az ENTER billentyűt.

2 Válassza ki a lejátszani kívánt állomást.

Működési gombok	Funkció
1/3z	Lejátszás / szünet
8 9 z	Ugrás az előző zeneszámra / Ugrás a következő zeneszámra
CH/PAGE d f	Az előző oldalra/következő oldalra váltás a lista megjelenítésében

z Bekapcsolva podcastok lejátszásakor.



A kijelző a főegység STATUS gombjának megnyomásakor minden alkalommal vált a zeneszám címe és a rádióállomás neve stb. között.

MEGJ EGYZÉ S

A rádióállomás-adatbázis szolgáltatása előzetes értesítés nélkül felfüggeszthető vagy más módon nem elérhető.

■ Az opciós menüben elérhető műveletek

- 0 "Hozzáadás a HEOS kedvencekhez" (✓ 109. o.)
- 0 "A párbeszéd és az énekhangok hallhatóságának beállítása (Dialog Enhancer)" (✓ 110. o.)
- 0 "Az egyes csatornák hangerejének beállítása a bemeneti forráshoz (Channel Level Adjust)" (✓ 111. o.)
- 0 "A hangszín beállítása (Tone)" (✓ 112. o.)
- 0 "A hangkésltetés beállítása (Audio Delay)" (✓ 113. o.)
- 0 "A tapintásérzékelő erősségének módosítása a bemeneti forrásnak megfelelően (tapintásérzékelő)" (✓ 114. o.)
- 0 "A kívánt videó megjelenítése hanglejátszás közben (Video Select)" (✓ 115. o.)
- 0 "Ugyanazon zene lejátszása minden zónában (All Zone Stereo)" (✓ 116. o.)
- 0 "A hangszóró beállításainak módosítása a hallgatási környezetnek megfelelően (Speaker Preset)" (✓ 117. o.)



PC-n vagy NAS-on tárolt fájlok lejátszása

0 Ez a készülék képes lejátszani zenefájlokat és lejátszási listákat (m3u, wpl) DLNA-kompatibilis szerverekről, beleértve a hálózaton lévő PC-ket és NAS-eszközöket is.

0 Támogatott fájlformátumok:

A részletekért lásd "PC-n vagy NAS-on mentett fájl lejátszása" (✓ 292. o.).

- 0 **WMA**
- 0 **MP3**
- 0 **WAV**
- 0 **MPEG-4 AAC**
- 0 **FLAC**
- 0 **Apple Lossless**
- 0 **DSD**

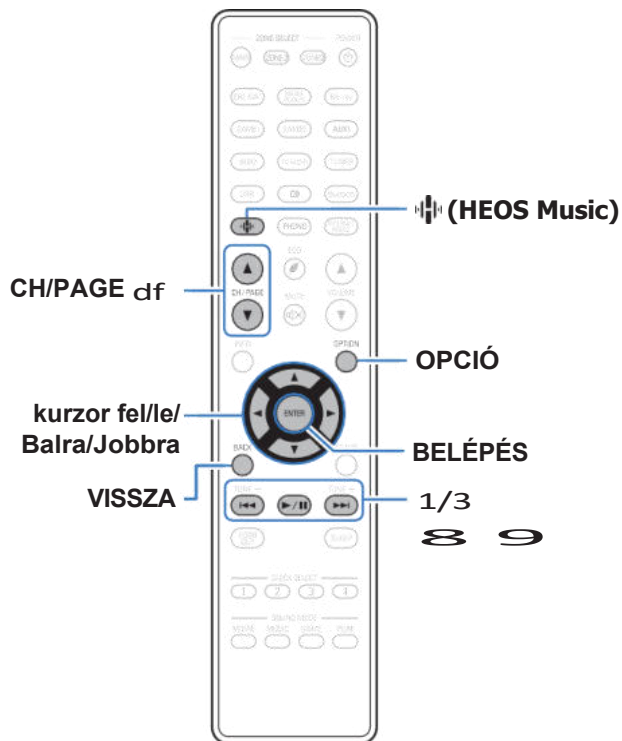

PC-n vagy NAS-on tárolt fájlok lejátszása

Ezzel az eljárással a helyi hálózaton lévő DLNA fájlkiszolgálókon tárolt zenefájlokat vagy lejátszási listákat játszhatja le.

- 1 Nyomja meg az R (HEOS Music) gombot.**
- 2 A kurzor fel/le mozgatásával válassza ki a "Music Servers" lehetőséget, majd nyomja meg az ENTER billentyűt.**

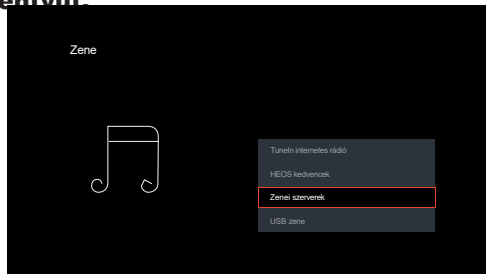

- 3 Válassza ki a hálózatra kapcsolt számítógép vagy NAS (Network Attached Storage) kiszolgáló nevét.**

- 4 Böngésszen a PC-n/NAS-on lévő zenék között, és válasszon ki valamit a lejátszáshoz.**



Amikor kiválaszt valamit a lejátszáshoz, megkérdezzük, hogyan szeretné a zenét sorba állítani.

Játszson most:	Az elemet a várólistába illeszti, miután a az aktuálisan lejátszott zeneszámot, és azonnal lejátszsa a kiválasztott elemet.
Játszson most és cserélje ki a várólistát:	Törli a várólistát, és azonnal lejátszsa a kiválasztott elemet.
Játszson tovább:	Az elemet az aktuális dal után illeszti be a sorba, és lejátszsa, amikor az aktuális dal véget ér.
Hozzáadás a várólista végéhez:	Hozzáadja az elemet a várólista végéhez.

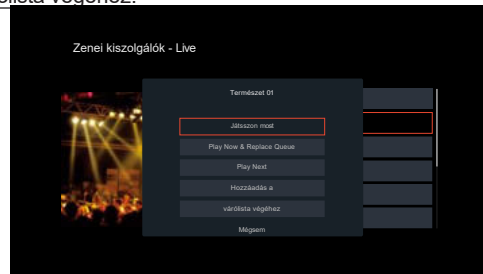

5 A kurzor fel/le mozgatásával válassza ki a "Play Now" vagy a "Play Now & Replace Queue" lehetőséget, majd nyomja meg az ENTER billentyűt.

A lejátszás elindul.

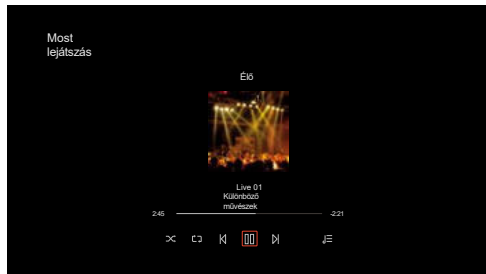

Működési gombok	Funkció
1/3	Lejátszás / szünet
8 9	Ugrás az előző zeneszámba / Ugrás a következő zeneszámba
CH/PAGE d f	Az előző oldalra/következő oldalra váltás a lista megjelenítésében



0A kijelző a főegység STATUS gombjának megnyomásakor minden alkalommal vált a zeneszám címe, az előadó neve és az album címe között.

0Ha egy WMA (Windows Media Audio), MP3 vagy MPEG-4 AAC fájl albumkép adatokat tartalmaz, az albumkép megjeleníthető a zenefájlok lejátszása közben.

0Ha a Windows Media Player Ver.11 vagy újabb verzióját használja, a WMA-fájlok albumképe megjeleníthető.

MEGJ EGYZÉ

S

0Ha a zenefájlokat vezeték nélküli kapcsolaton keresztül csatlakoztatott PC-vel vagy NAS-szal játssza le.

LAN, a hang a vezeték nélküli LAN-környezettől függően megszakadhat. Ebben az esetben csatlakozzon vezetékes LAN segítségével.

0Az zeneszámok/fájlok megjelenítési sorrendje a kiszolgáló specifikációjától függ. Ha a zeneszámok/fájlok a kiszolgáló specifikációi miatt nem ábécérendben jelennek meg, előfordulhat, hogy az első betű szerinti keresés nem működik megfelelően.



■ Az opciós menüben elérhető műveletek

- 0 "A párbeszéd és az énekhangok hallhatóságának beállítása (Dialog Enhancer)" (✓ - 110. o.)
- 0 "Az egyes csatornák hangerejének beállítása a bemeneti forráshoz (Channel Level Adjust)" (✓ 111. o.)
- 0 "A hangszín beállítása (Tone)" ✓. 112. o.)
- 0 "A hangkésleltetés beállítása (Audio Delay)" ✓ 113. o.)
- 0 "A tapintásérzékelő erősségének módosítása a bemeneti forrásnak megfelelően (tapintásérzékelő)" (✓ 114. o.)
- 0 "A kívánt videó megjelenítése hanglejátszás közben (Video Select)" (✓ 115. o.)
- 0 "Ugyanazon zene lejátszása minden zónában (All Zone Stereo)" ✓. 116. o.)
- 0 "A hangszóró beállításainak módosítása a hallgatási környezetnek megfelelően (Speaker Preset)" (✓ 117. o.)



A HEOS alkalmazás beszerzése

A HEOS alkalmazásból számos online zenei streaming szolgáltatást használhat. Az Ön földrajzi elhelyezkedésétől függően számos lehetőség közül választhat.

Töltse le a HEOS alkalmazást iOS vagy Android rendszerre az App Store, a Google Play áruház vagy az Amazon Appstore "HEOS" keresésével.



HEOS számla

A HEOS-fiókokat a készülék menüjének "HEOS-fiók" (v. 239. o.) menüpontjában vagy a "Zene" fül - "Beállítások" ikonjának megérintésével lehet regisztrálni. a HEOS App alkalmazásban.

■ Mi az a HEOS számla?

A HEOS-fiók egy főfiók vagy "kulcstartó", amellyel egyetlen felhasználónévvel és jelszóval kezelheti az összes HEOS zenei szolgáltatását.

■ Miért van szükségem HEOS-fiókra?

A HEOS-fiókkal csak egyszer kell megadnia a zenei szolgáltatások bejelentkezési nevét és jelszavát. Ez lehetővé teszi, hogy egyszerűen és gyorsan használhasson több vezérlőalkalmazást különböző eszközökön.

Csak bejelentkezik a HEOS-fiókjába bármely eszközön, és hozzáférhet az összes kapcsolódó zenei szolgáltatásához, lejátszási előzményeihez és egyéni lejátszási listáihoz, még akkor is, ha egy barátja házában van, és az ő HEOS-rendszerükön hallgat zenét.

■ Regisztráció egy HEOS-fiókra

A HEOS App "Zene" főmenüjében a HEOS App "Zene" menüjéből történő első próbálkozásakor a rendszer arra fogja utasítani, hogy regisztráljon egy HEOS-fiókra, amikor először próbál hozzáférni bármelyik zenei szolgáltatáshoz.

■ HEOS-fiókjának módosítása

- 1 Koppintson a "Zene" föltre.**
- 2 Válassza a Beállítások ikont a képernyő bal felső sarkában.**
- 3 Válassza ki a "HEOS-fiók" lehetőséget.**
- 4 Változtassa meg a helyét, módosítsa jelszavát, törölje fiókját vagy jelentkezzen ki fiókjából.**



Lejátszás streaming zenei szolgáltatásokból

A zeneszolgáltató olyan online zenei cég, amely ingyenes és/vagy fizetős előfizetés útján hozzáférést biztosít hatalmas zenei gyűjteményekhez. Az Ön földrajzi elhelyezkedésétől függően számos lehetőség közül választhat.

MEGJ EGYZÉ

S

0 A HEOS alkalmazás és a márka nem áll kapcsolatban semmilyen mobilkészíték gyártójával. A zenei szolgáltatások elérhetősége régióként változhat. Előfordulhat, hogy a vásárlás időpontjában nem minden szolgáltatás áll rendelkezésre. Egyes szolgáltatások a zenei szolgáltatók vagy mások döntései alapján időről időre kiegészülhetnek vagy megszűnhetnek.

■ Szoba/készülék kiválasztása

1 Koppintson a "Szobák" fülre, és válassza ki a "Denon AVC-X4800H" lehetőséget, ha több termék is rendelkezik beépített HEOS-szal.



0 Érintse meg a jobb felső sarokban lévő ceruza ikont a szerkesztési mód váltásához. Megváltoztathatja a megjelenített nevet.

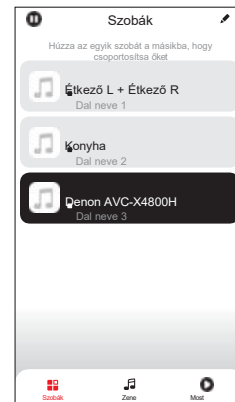

■ Zeneszám vagy állomás kiválasztása a zenei forrásokból

1 Koppintson a "Zene" fülre, és válasszon ki egy zeneforrást.



0 Előfordulhat, hogy az Ön tartózkodási helyén nem minden megjelenített zenei szolgáltatás elérhető.

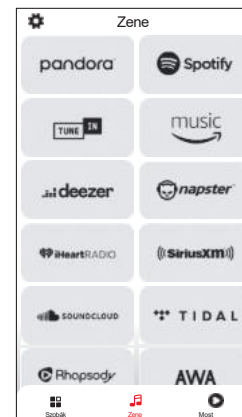

2 Böngésszen a lejátszandó zenék között.

Egy zeneszám vagy rádióállomás kiválasztása után az alkalmazás automatikusan átvált a "Most lejátszás" képernyőre.



0 Amikor kiválaszt egy zeneszámot a lejátszáshoz, megkérdezzük, hogyan szeretné a zenét sorba állítani.

Játszson most:

Az elemet az aktuálisan lejátszott zeneszám után illeszti be a sorba, és azonnal lejátssza a kiválasztott elemet.

Játszson most és cserélje ki a

Törli a várólistát, és azonnal lejátssza a kiválasztott elemet.

várólistát:

Az elemet az aktuális dal után illeszti be a sorba, és lejátssza, amikor az aktuális dal véget ér.

Játszson tovább:

Hozzáadás a várólista végéhez: Hozzáadja az elemet a várólista végéhez.

0 Rádióállomás kiválasztásakor a következő elemek jelennek meg.

Játszson most: Azonnal lejátssza a kiválasztott elemet.

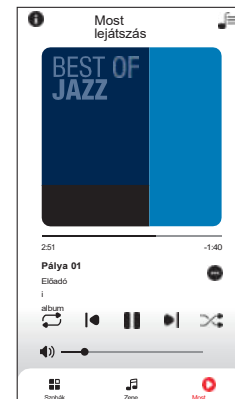
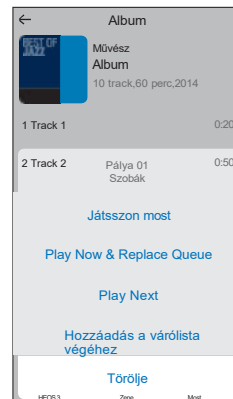
Hozzáadás a HEOS Kedvencekhez: Hozzáadás a HEOS Kedvencekhez.

Ugyanazt a zenét hallgatni több szobában

Ez a rendszer egy igazi többszobás audiorendszer. Egy vagy több HEOS-csoportot hozhat létre, hogy automatikusan szinkronizálja a hanglejátszást több, beépített HEOS-szal rendelkező termék között, így a különböző szobákban lejátszott zene tökéletesen szinkronban van, és mindig lenyűgözően szól! Összesen akár 32 terméket is könnyedén hozzáadhat a rendszeréhez. Akár 16 egyedi terméket is csoportosíthat, hogy ugyanazt a dalt teljesen szinkronizáltan játsszák le.

■ Szobák csoportosítása

- 1 Nyomja meg és tartsa lenyomva az ujját a szobában, ahol nem szól a zene.**
- 2 Húzza be a zenét játszó szobába, és emelje fel az ujját.**
- 3 A két szoba egyetlen eszközcsoportba kerül, és mindkét szobában ugyanaz a zene fog szólni, tökéletes szinkronban.**

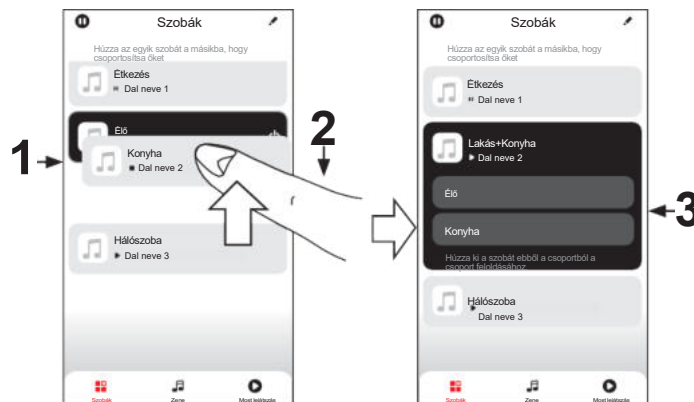

■ Szobák csoportosítása

1 Nyomja meg és tartsa lenyomva az ujját azon a szobán, amelyet el szeretne távolítani a csoportból.

2 Húzza ki a csoportból, és emelje fel az ujját.

**MEGJ
EGYZÉ
S**

0 Nem lehet eltávolítani az első szobát, amely a csoportosítás előtt kezdte el a zenelejátszást. **1**

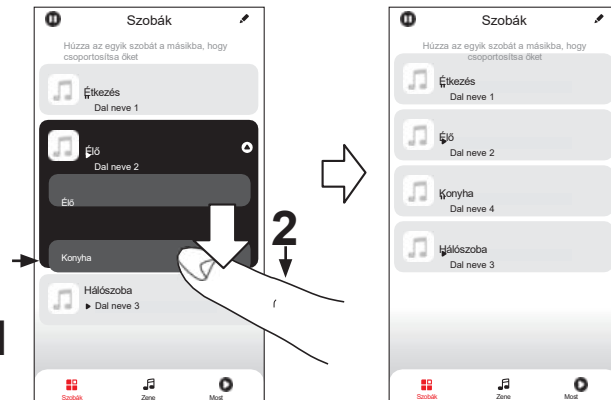

■ Az összes szoba csoportosítása (party mód)

Egyszerűen csoportosíthat 16 szobát Party módban egy "csippentés" gesztussal.

- 1** Helyezze két ujját a képernyőre a szobák listája fölé.
- 2** Gyorsan csípje össze a két ujját, és engedje el.
- 3** Az összes szobája összekapcsolódik, és ugyanazt a zenét kezdi el játszani, tökéletes szinkronban.

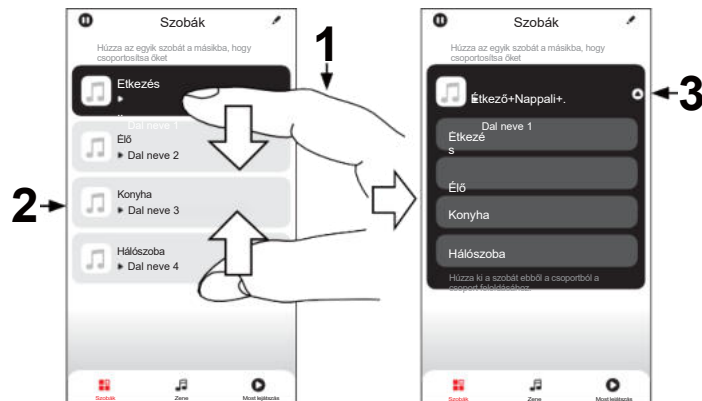

■ Az összes szoba csoportosításának feloldása

Egyszerűen feloldhatja az összes szoba csoportosítását, és a "szétterítés" gesztussal kiléphet a Party módból.

- 1 Helyezze két ujját egymáshoz közel a képernyőre a szobák listája fölé.**
- 2 Gyorsan széttárja a két ujját egymástól és engedje el.**
- 3 Az összes szobája nem lesz csoportosítva.**

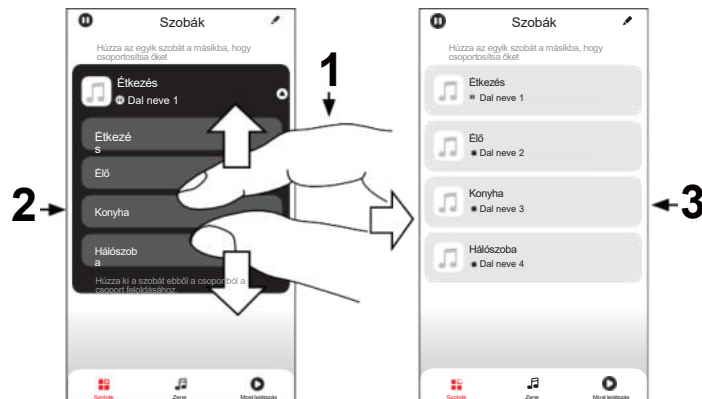

AirPlay funkció

Az iPhone-on, iPod touch-on, iPad-en vagy iTunes-on tárolt zenei fájlok a hálózaton keresztül lejátszhatók ezen a készüléken.



- 0 A forrásbemenet az AirPlay lejátszás indításakor a "HEOS Music"-ra vált.
- 0 Az AirPlay lejátszás leállítható más bemeneti forrás kiválasztásával.
- 0 Adal és az előadó nevének együttes megjelenítéséhez nyomja meg a STATUS gombot a főegységen.
- 0 Az iTunes használatával kapcsolatos információkért lásd az iTunes súgóját is.
- 0 A képernyő az operációs rendszertől és a szoftver verziójától függően eltérő lehet.

Ez a készülék támogatja az AirPlay 2-t.

Több AirPlay 2 kompatibilis eszköz/hangszóró szinkronizálása egyidejű lejátszáshoz.



- 0 Ez a készülék támogatja az AirPlay 2-t, és iOS 11.4 vagy újabb verziószámot igényel.

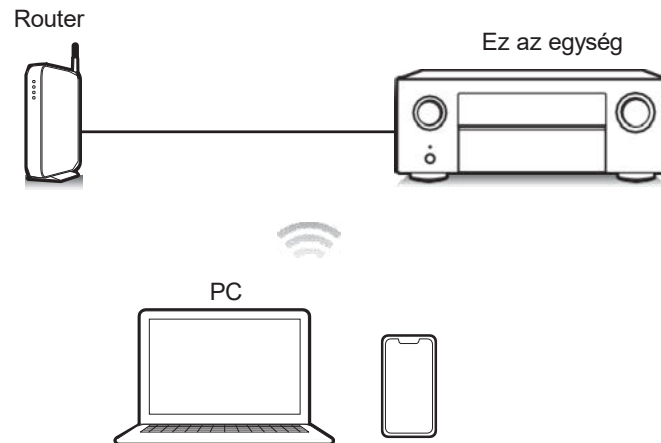

Dalok lejátszása iPhone-ról, iPod touch-ról vagy iPadről

Ha frissíti az "iPhone/iPod touch/iPad" készülékét iOS 10.0.2 vagy újabb verzióra, akkor az "iPhone/iPod touch/iPad" készülékén tárolt zenét közvetlenül erre a készülékre streamelheti.

- 1 Csatlakoztassa az iPhone, iPod touch vagy iPad Wi-Fi-t ugyanahhoz a hálózathoz, mint ezt a készüléket.**

0A részleteket lásd a készülék kézikönyvében.

- 2 Játssza le a dalt iPhone, iPod touch vagy iPad**

készülékén.

Az AirPlay ikon megjelenik az iPhone, iPod touch vagy iPad képernyőjén.

- 3 Koppintson az AirPlay ikonra, és válassza ki ezt a**

készüléket.

[Példa] iOS 15

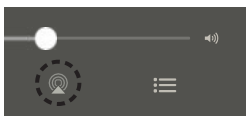

[Példa] iOS 10



iTunes zenék lejátszása ezzel a készülékkel

- 1 Telepítse az iTunes 10 vagy újabb verziót egy Mac vagy Windows PC számítógépre, amely ugyanarra a hálózatra van csatlakoztatva, mint ez a készülék.**

- 2 Kapcsolja be a készüléket.**

Állítsa a "Hálózati vezérlés" értékét "Mindig be" értékre ennél a készüléknél. ✓ 235. o.)

MEGJ

EGYZÉ

S

0Ha a "Hálózati vezérlés" beállítása "Mindig be", a készülék több kiegészítési energiát fogyaszt.

- 3 Indítsa el az iTunes-t, és kattintson az AirPlay ikonra a készülék kiválasztásához.**

[Példa] iTunes



- 4 Válasszon ki egy dalt, és kattintson a lejátszásra az**

iTunesban.

A zene erre a készülékre fog áramolni.

MEGJ

EGYZÉ

S

0 Az AirPlay funkcióval történő lejátszás során a hang az iPhone, iPod touch, iPad vagy iTunes hangerő-beállítási szintjén kerül kimenetre. A lejátszás előtt érdemes lehalkítani az iPhone, iPod touch, iPad vagy iTunes hangerejét, majd megfelelő szintre állítani.

Egy dal lejátszása iPhone, iPod touch vagy iPad készülékről több szinkronizált eszközön (AirPlay 2)

Az iOS 11.4 vagy újabb iOS operációs rendszerrel működő iPhone, iPod touch vagy iPad dalai egyidejű lejátszás céljából több AirPlay 2 támogatott eszközzel is szinkronizálhatók.

1 Játssza le a dalt iPhone, iPod touch vagy iPad

készülékén.

Az AirPlay ikon megjelenik az iPhone, iPod touch vagy iPad képernyőjén.



2 Koppintson az AirPlay ikonra, és válassza ki ezt a készüléket.

Megjeleníti a lejátszható eszközök/hangszórók listáját a ugyanaz a hálózat.

0 Az AirPlay 2 kompatibilis eszközök jobb oldalán egy kör jelenik meg.

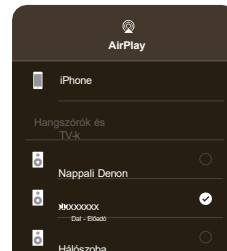

3 Koppintson a használni kívánt eszközre/hangszórókra.

0 Több AirPlay 2 kompatibilis eszköz is kiválasztható.

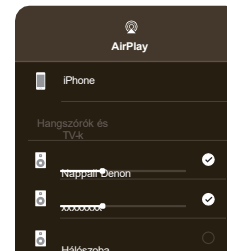

Spotify Connect funkció

A Spotify az összes zene, amire valaha is szüksége lesz. Több millió dal azonnal elérhető. Csak keress rá a kedvenc zenéidre, vagy hagyd, hogy a Spotify lejátszson neked valami nagyszerűt. A Spotify működik telefonon, táblagépen, számítógépen és otthoni hangszórókon. Így mindig lesz tökéletes hangszóvod, bármit is csinálsz. Most már élvezheted a Spotify-t ingyenes és prémium fiókkal is.

Használja telefonját, táblagépét vagy számítógépét a Spotify távirányítójaként. A www.spotify.com/connect oldalon megtudhatja, hogyan.

A Spotify szoftverre az itt található harmadik féltől származó licencket vonatkoznak:

www.spotify.com/connect/third-party-licenses

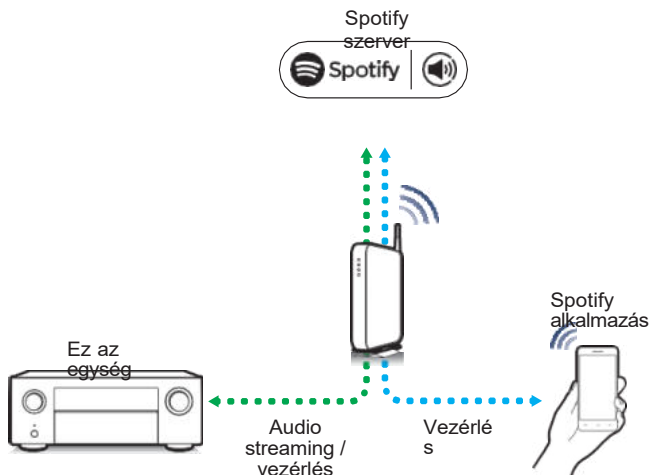

Spotify zenelejátszás ezzel a készülékkel

Előzetesen töltsse le a "Spotify App" alkalmazást Android vagy iOS készülékére.

- 1 Csatlakoztassa az iOS vagy Android készülék Wi-Fi beállításait a készülékkel azonos hálózathoz.**
- 2 Indítsa el a Spotify alkalmazást.**
- 3 Játssza le a Spotify zeneszámot.**
- 4 A készülék kiválasztásához koppintson a Spotify F**

ikonjára.

A zene erre a készülékre fog áramolni.

Kényelem funkciók

Ez a szakasz az egyes bemeneti forrásokhoz használható kényelmes funkciók használatát ismerteti.

Ezek a funkciók csak a FŐZÓNÁBAN állíthatók be.

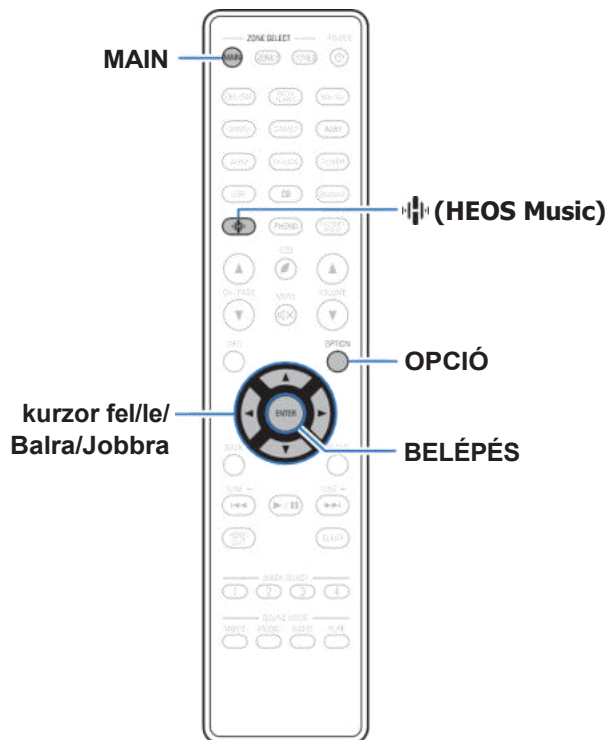

Hozzáadás a HEOS kedvencekhez

1 A tartalom lejátszása közben nyomja meg az **OPTION** gombot.

Megjelenik az opciós menü képernyője.

2 A kurzor fel/le mozgatásával válassza ki a "Hozzáadás a HEOS Kedvencekhez" lehetőséget, majd nyomja meg az **ENTER** billentyűt.

HEOS Kedvencek lejátszása

1 Nyomja meg az **R (HEOS Music)** gombot.

2 A kurzor fel/le mozgatásával válassza ki a "HEOS Kedvencek" lehetőséget, majd nyomja meg az **ENTER** billentyűt.

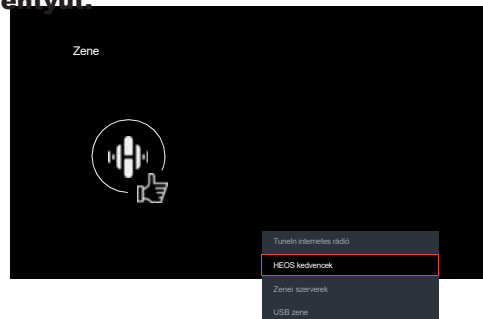

3 Böngésszen a tartalomban, és válasszon ki valamit a lejátszáshoz.

HEOS kedvencek törlése

- 1 Miközben a HEOS Kedvencek tartalomjegyzék megjelenik, a kurzor fel/le mozgatásával válassza ki a HEOS Kedvencekből eltávolítani kívánt elemet, majd nyomja meg az **OPTION** gombot.
- 2 A kurzor fel/le mozgatásával válassza ki az "Eltávolítás a HEOS Kedvencekből" lehetőséget, majd nyomja meg az **ENTER** billentyűt.

A párbeszéd és az énekhangok hallhatóságának beállítása (Dialog)

Ez a funkció a középső csatorna frekvenciasávját állítja be, hogy a filmekben a párbeszédet és a zenében az énekhangot a könnyebb hallgatás érdekében kiemelje.

- 1 **Nyomja meg az OPTION gombot.**
Megjelenik egy opciós menü képernyője.
Ha a bemeneti forrás a "HEOS Music", megjelenik az online zenék választási menüje. Válassza ki az "AVR Options..." lehetőséget, majd nyomja meg az **ENTER** billentyűt.
- 2 **A kurzor fel/le mozgatásával válassza ki a "Dialog Enhancer" lehetőséget, majd nyomja meg az ENTER billentyűt.**
Megjelenik a "Dialog Enhancer" képernyő.
- 3 **A kurzor balra/jobbra mozgatásával válassza ki a kedvenc javítóhatását.**

Alacsony / Közepes / Magas: Felerősíti a párbeszédet és az énekhangot.

Off
(Alapértelmezett
):

Nem javítja a párbeszédet vagy az énekhangot.

- 4 **Nyomja meg az ENTER billentyűt.**



Az egyes csatornák hangerejének beállítása a bemeneti forráshoz (Channel Level Adjust)

Az egyes csatornák hangereje zenehallgatás közben is változtatható. Ezt minden egyes bemeneti forráshoz beállíthatja.

1 Nyomja meg az **OPTION** gombot.

Megjelenik egy opciós menü képernyője.

Ha a bemeneti forrás a "HEOS Music", megjelenik az online zenék választási menüje. Válassza ki az "AVR Options..." lehetőséget, majd nyomja meg az ENTER billentyűt.

2 A kurzor fel/le mozgatásával válassza ki a "Channel Level Adjust" (Csatorna szintbeállítás) lehetőséget, majd nyomja meg az ENTER billentyűt.

Megjelenik a "Channel Level Adjust" képernyő.

3 A kurzor fel/le mozgatásával válassza ki a beállítani kívánt csatornát.

4 A hangerő beállításához használja a kurzort balra/jobbra.

-12,0 dB - +12,0 dB (alapértelmezett: 0,0 dB)

5 A kurzor fel/le/balra/jobbra kurzorral válassza ki a "Kilépés" lehetőséget, majd nyomja meg az ENTER billentyűt.



Válassza a "Reset" (Visszaállítás) lehetőséget, és nyomja meg az ENTER billentyűt, ha a különböző csatornák beállítási értékeit "0,0 dB"-re (alapértelmezett) szeretné visszaállítani.

A fejhallgató hangereje fejhallgató csatlakoztatása esetén állítható be.

A "Channel Level Adjust" beállítások minden egyes bemeneti forráshoz tárolódnak.

Ezt csak olyan hangszórók esetében állíthatja be, amelyek hangot adnak ki. Ezenkívül nem állíthatja be ezt a beállítást, ha a menüben a "HDMI Audio Out" menü "TV" értékre van állítva. (✓ 178. o.)



A hangszín beállítása (Tone)

A hangzás tónusminőségének beállítása.

1 Nyomja meg az **OPTION** gombot.

Megjelenik egy opciós menü képernyője.

Ha a bemeneti forrás a "HEOS Music", megjelenik az online zenék választási menüje. Válassza ki az "AVR Options..." lehetőséget, majd nyomja meg az ENTER billentyűt.

2 A kurzor fel/le mozgatásával válassza ki a "Tone" lehetőséget, majd nyomja meg az **ENTER** billentyűt.

Megjelenik a "Tone" képernyő.

3 A kurzor balra/jobbra kurzorral állítsa be/ki a hangszin szabályzó funkciót.

On: Hangszínbeállítás (basszus, magas hangok).

Off (Alapértelmezett): Lejátszás hangszínbeállítás nélkül.

4

Válassza ki a 3. lépésben az "On" lehetőséget, és nyomja meg a kurzort lefelé a beállítandó hangtartomány kiválasztásához.

Basszusgítár: Basszus beállítása.

Hármashangzat: Magasságok beállítása.

5

A kurzorral balra/jobbra állítsa be a hangszint, majd nyomja meg az **ENTER** gombot.

-6 dB - +6 dB (alapértelmezett : 0 dB)



0A "Tone" beállítások minden egyes bemeneti forráshoz tárolódnak.
0Ez nem állítható be, ha a hangmód "Direct" vagy "Pure Direct" értékre van állítva.

0Ez az elem nem állítható be, ha a "Dynamic EQ" beállítása "On". ✓ 174. oldal)
0Nem állítható be, ha nincs bemeneti hangjel, vagy a "HDMI Audio Out" menüben.

"TV" értékre van állítva. (✓ 178. o.)



A hangkésleltetés beállítása (Audio Delay)

Kompenzálja a videó és a hang közötti helytelen időzítést.

1 Nyomja meg az **OPTION** gombot.

Egy opciós menü képernyő jelenik meg.

Ha a bemeneti forrás a "HEOS Music", megjelenik az online zenék választási menüje. Válassza ki az "AVR Options..." lehetőséget, majd nyomja meg az ENTER billentyűt.

2 A kurzor fel/le mozgatásával válassza ki a "Audio Delay" (Hangkésleltetés) lehetőséget, majd nyomja meg az ENTER billentyűt.

Megjelenik a "Hangkésleltetés" képernyő.

3 A kurzor balra/jobbra mozgatásával állítsa be/ki az automatikus ajakszinkronizálás funkciót.

A
oldal.
(Alapértel
mezett):

Automatikusan beállítja a hangfeldolgozási időt, hogy kompenzálja az automatikus ajakszinkronizálással kompatibilis tévékészülékről származó audio/video időzítés késleltetését.

Kikapcsolva:

Nem állítja be automatikusan.

4 Ha a kép és a hang időzítési eltérését manuálisan kell korrigálni, nyomja meg a kurzort lefelé a "Beállítás" lehetőség kiválasztásához, majd a kurzort balra/jobbra az időzítés beállításához használja.

0 ms - 500 ms (alapértelmezett : 0 ms)



0 Az "Audio Delay" beállítások minden egyes bemeneti forráshoz tárolódnak.

0 Az automatikus korrekció a televízió specifikációjától függően még akkor sem végezhető el, ha az "Auto Lip Sync" (Automatikus ajakszinkronizálás) beállítása "On" (Be).

0 Az "Auto Lip Sync" által beállított késleltetési korrekciós értéket is finoman beállíthatja.



A tapintható jelátalakító erősségének megváltoztatása a bemeneti forrásnak megfelelően (tapintható jelátalakító)

A tapintásérzékelő kimenetének hangerejét állítja be.

1 Nyomja meg az **OPTION** gombot.

Egy opciós menü képernyő jelenik meg.

Ha a bemeneti forrás a "HEOS Music", megjelenik az online zenék választási menüje. Válassza ki az "AVR Options..." lehetőséget, majd nyomja meg az ENTER billentyűt.

2 A kurzor fel/le mozgatásával válassza ki a "**Taktilis jelátalakító**" lehetőséget, majd nyomja meg az **ENTER** billentyűt.

Megjelenik a "Taktilis jelátalakító" képernyő.

3 A kurzor balra/jobbra kurzorral állítsa be/ki a tapintásérzékelő funkciót.

A Tapintható jelátalakító engedélyezése.

oldalon.
(Alapértelmezett):

Kikapcsolva: A tapintható jelátalakító kikapcsolása.

4 Ha a 3. lépésben az "On" (Be) lehetőséget választotta, nyomja meg a kurzort lefelé, és állítsa be a "Level" (Szint) értéket.

5 A kurzorral balra/jobbra állítsa be a hangszint, majd nyomja meg az **ENTER** gombot.

-12,0 dB - +12,0 dB (alapértelmezett: 0,0 dB)



0A "Tapintható jelátalakító" beállítások minden egyes bemeneti forráshoz tárolódnak.

0Ez nem állítható be, ha a "Hangszórók" - "Kézi beállítás" - "Tapintható jelátalakító beállítás" - "Tapintható jelátalakító" beállítása "Kikapcsolva".



A kívánt videó megjelenítése hanglejátszás közben (Video Select)

Ez a készülék a hanglejátszás közben a TV-n más forrásból származó videóit is megjeleníthet. Ezt minden egyes bemeneti forráshoz beállíthatja.

n Támogatott bemeneti források:

CDz / Tuner / HEOS Music / Phono

z Ez nem állítható be, ha HDMI-csatlakozó van hozzárendelve.

1 Nyomja meg az **OPTION** gombot.

Megjelenik egy opciós menü képernyője.

o Ha a bemeneti forrás a "HEOS Music", megjelenik az online zenék választási menüje. Válassza ki az "AVR Options..." lehetőséget, majd nyomja meg az ENTER billentyűt.

2 A kurzor fel/le mozgatásával válassza ki a "Video Select" lehetőséget, majd nyomja meg az **ENTER** billentyűt.

Megjelenik a "Video Select" képernyő.

3 A kurzor balra/jobbra mozgatásával válassza ki a Videó kiválasztása módot.

Off Videó kiválasztása mód letiltása.

(Alapértelmezett):

On: Video Select mód engedélyezése.

4

Ha a 3. lépésben a "Be" lehetőséget választotta, nyomja meg a kurzort lefelé, és válassza ki a "Forrás" lehetőséget.

5

A kurzor balra/jobbra mozgatásával válassza ki a lejátszani kívánt videó bemeneti forrását, majd nyomja meg az **ENTER** billentyűt.



o A "Video Select" beállítások minden egyes bemeneti forráshoz tárolódnak.



Ugyanaz a zene lejátszása minden zónában (All Zone Stereo)

A MAIN ZONE-ban lejátszott zenét egyidejűleg a ZONE2-ben (egy másik szobában) is lejátszhatja.

Hasznos, ha ugyanazt a zenét szeretné egyszerre több szobában is élvezni az otthoni partik során, vagy ha ugyanazt a háttérzenét szeretné lejátszani az egész házban.

1 Nyomja meg az **OPTION** gombot.

Egy opciós menü képernyő jelenik meg.

0Ha a bemeneti forrás a "HEOS Music", megjelenik az online zenék választási menüje. Válassza ki az "AVR Options..." lehetőséget, majd nyomja meg az ENTER billentyűt.

2 A kurzor fel/le mozdításával válassza ki az "All Zone Stereo" lehetőséget, majd nyomja meg az **ENTER** billentyűt.

Megjelenik az "All Zone Stereo" képernyő.

3 Válassza ki a "Start" lehetőséget, majd nyomja meg az **ENTER** billentyűt.

A ZONE2 bemeneti forrása ugyanarra a bemeneti forrásra vált, mint a ZONE2 bemeneti forrása.
a MAIN ZONE gombot, és a lejátszás az All Zone Stereo módban indul.

■ Az All Zone Stereo üzemmód leállítása

1 Az All Zone Stereo módban történő lejátszás közben nyomja meg az **OPTION** gombot.

Megjelenik egy opciós menü képernyője.

0Ha a bemeneti forrás a "HEOS Music", megjelenik az online zenék választási menüje. Válassza ki az "AVR Options..." lehetőséget, majd nyomja meg az ENTER billentyűt.

2 A kurzor fel/le mozdításával válassza ki az "All Zone Stereo" lehetőséget, majd nyomja meg az **ENTER** billentyűt.

3 Válassza ki a "Stop" lehetőséget, majd nyomja meg az **ENTER** billentyűt.



0Az All Zone Stereo üzemmód akkor is megszűnik, ha a MAIN ZONE tápellátása ki van kapcsolva.

0Az All Zone Stereo módban csak a "Multi Ch Stereo" és a "Stereo" hangmódok választhatók.

0Ha a "HDMI Audio Out" beállítása "TV", az All Zone Stereo mód nem érhető el. (✓ 178. o.)

0Az All Zone Stereo mód lejátszási állapotának mentése a Quick Select Plus funkcióba, hogy az All Zone Stereo módban egyszerű lejátszást tegyen lehetővé egyetlen érintéssel.



Két hangszóróbeállítás menthető el, hogy megfeleljen annak a környezetnek, ahol a hangszórókat használja.

1 Nyomja meg az **OPTION** gombot.

Egy opciós menü képernyő jelenik meg.

Ha a bemeneti forrás a "HEOS Music", megjelenik az online zenék választási menüje. Válassza ki az "AVR Options..." lehetőséget, majd nyomja meg az ENTER billentyűt.

2 A kurzor fel/le mozgatásával válassza ki a **"Speaker Preset"** (Hangszóró előbeállítás) lehetőséget, majd nyomja meg az **ENTER** billentyűt.

Megjelenik a "Speaker Preset" képernyő.

3 Az előbeállítás beállításához használja a kurzort balra/jobbra.

Előbeállítás 1 Használja az 1. előbeállítást.

(Alapértelmezett):

Előbeállítás 2: Használja a 2. előbeállítást.



Ez a funkció a következő esetekben használható.

Állítsa be manuálisan a hangszóróbeállításokat, miután a "Speaker Preset" (Hangszóró-előbeállítás) értéket "Speaker Preset 2" (Hangszóró-előbeállítás 2) értékre állította.

Az eredmény mentése a "Speaker Preset 2" (Hangszóró-előbeállítás 2) értékre az Audyssey® Setup második alkalommal történő végrehajtása után.



Hangmód kiválasztása

Ez a készülék lehetővé teszi, hogy különböző surround és sztereó lejátszási módokat élvezhessen.

Lemezformátumok, mint például a Blu-ray Disc és a DVD, valamint a digitális műsorszórás, sőt, az internetalapú előfizetési szolgáltatásokból származó filmek és zenék streamelése is támogatja.

Ez a készülék támogatja szinte az összes ilyen többcsatornás hangformátum lejátszását. Támogatja a többcsatornás hangtól eltérő hangformátumok, például a 2 csatornás sztereó hangok surround lejátszását is.



0A lemezen rögzített hangformátumokat lásd a lemez borítóján vagy címkéjén.

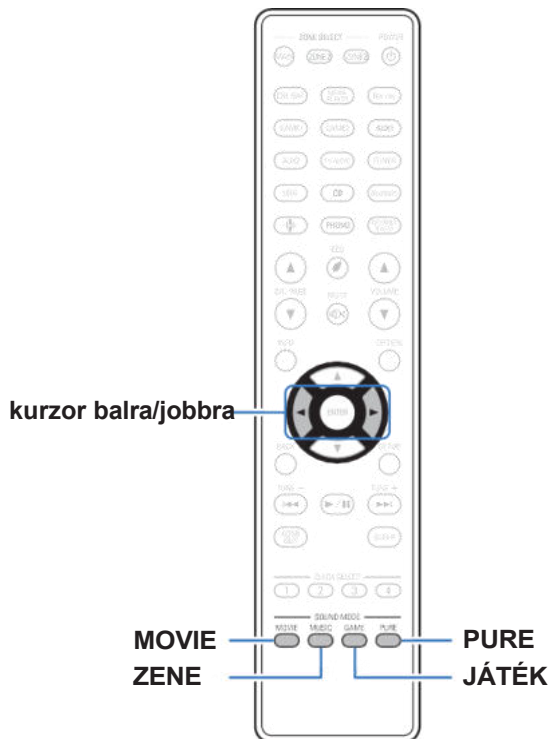

Hangmód kiválasztása

1 Nyomja meg a MOVIE, MUSIC vagy GAME gombot a

hangmód kiválasztásához.

FILM :

Átvált a filmek és TV-műsorok
évezetére alkalmas hangmódra.
Átvált a következő hangmódra

ZENE :

évezni a zenét.

JÁTÉK

Átvált a játékok évezetére alkalmas
hangmódra.



0 A MOVIE, MUSIC vagy GAME gomb megjegyzi a gombhoz utoljára kiválasztott hangmódot. A MOVIE, MUSIC vagy GAME gomb megnyomásával az előző lejátszásakor kiválasztott hangmódot hívja elő.

0 Ha a lejátszott tartalom nem támogatja a korábban kiválasztott hangmódot, a rendszer automatikusan kiválasztja a tartalomnak leginkább megfelelő hangmódot.

■ A hang üzemmód váltása

0 Nyomja meg a MOVIE, MUSIC vagy GAME gombot a választható hangmódok listájának megjelenítéséhez. A MOVIE, MUSIC vagy GAME gomb megnyomásakor minden alkalommal változik a hangmód.

0 A lista megjelenése közben a kurzor balra/jobbra kurzorral is kiválaszthat egy hangmódot.

0 Próbálja ki a különböző hangmódokat, és élvezze a hangmódot a kedvenc mód.



0 Kérjük, a Dolby Atmos kódolt tartalmak lejátszásakor állítsa a surround módot Dolby Atmos/Surround-ra. A Dolby Atmos/Surround optimális lejátszási élményt nyújt a Dolby Atmos-szal kódolt Blu-ray és streaming forrásokból, valamint a csatornaalapú tartalmakból. A vevőegység alapértelmezett beállítása a Dolby Atmos/ Surround.



GExampleH A MOVIE
megnyomásakor

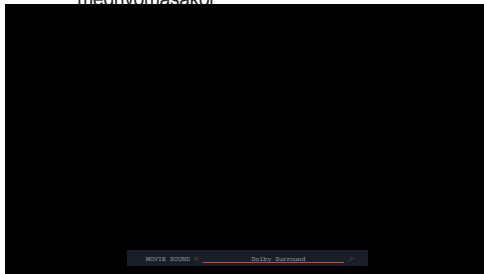

Ez a készülék nem csak a lemezeken rögzített formátumoknak (pl. Dolby és DTS) megfelelő hangmódokat kínál, hanem a hangszórók konfigurációjához illeszkedő, kibővített üzemmódokat és "eredeti hangmódokat" is, amelyek a Rock Aréna és a Jazz Club stb. hangulatát teremtik meg.

Közvetlen lejátszás

A forrásban rögzített hangot úgy játssza le, ahogy van.

1 Nyomja meg a **PURE** gombot a "Közvetlen"

kiválasztásához.

Megkezdődik a közvetlen lejátszás.



0ADSD jelek lejátszása közben a "DSD Direct" jelenik meg.



Pure Direct lejátszás

Ez az üzemmód a Direct lejátszási módnál jobb hangminőségű lejátszásra szolgál.

Ez az üzemmód kikapcsolja a főegység kijelzőjét. Ezzel elnyomja a hangminőséget befolyásoló zajforrásokat.

1 Nyomja meg a PURE gombot a "Pure Direct"

kiválasztásához.

A kijelző elsötétül, és megkezdődik a Pure Direct lejátszás.



0 A Direct és Pure Direct hangzásmódokban a következő elemek nem állíthatók be.

0 Dialog Enhancer (▼ - 110. o.)

0 Tone (▼ - 112. o.)

0 Restaurátor (▼ - 171. o.)

0 MultEQ® XT32 (▼ - 173. o.)

0 Dinamikus EQ (▼ - 174. o.)

0 Dinamikus hangerő (▼ - 175. o.)

0 Grafikus EQ (▼ - 176. o.)

MEGJ

EGYZÉ

S

0 Ha a Pure Direct üzemmód van kiválasztva, a kijelző kb. 5 perc után kikapcsol. másodpercek.

Automatikus surround lejátszás

Ez az üzemmód érzékeli a bemeneti digitális jel típusát, és automatikusan kiválasztja a megfelelő lejátszási módot.

Sztereó lejátszás, ha a bemeneti jel PCM. Ha a bemeneti jel Dolby Digital vagy DTS, a zene lejátszása a megfelelő csatornaszám szerint történik.

1 Nyomja meg a PURE gombot az "Auto" kiválasztásához.

Megkezdődik az automatikus surround lejátszás.



A hangüzemmód-típusok leírása

Dolby hang mód

Hang üzemmód típusa	Leírás
Dolby Atmos	Kérjük, válassza ezt az üzemmódot a Dolby Atmos-szal kódolt tartalmak lejátszásához. Ha korábban más hangmódot választott ki, kérjük, válassza ki ismét ezt az üzemmódot a Dolby Atmos tartalom lejátszásához. Ez a mód valós időben dekódolja a Dolby Atmos tartalmat és annak pozicionálási adatait, és a hangot a megfelelő hangszórókból adja ki, természetes hangképet hozva létre a hangszórók elrendezésétől függetlenül. Használjon mennyezeti hangszórókat és/vagy Dolby Atmos Enabled hangszórókat a háromdimenziós hangmező megvalósításához. A Speaker Virtualizer funkció kiválasztásával olyan hagyományos hangszóróelrendezésekből is élvezhető a magával ragadó hangélmény, amelyek nem használnak mennyezeti vagy Dolby Atmos Enabled hangszórókat.
Dolby TrueHD	Kérjük, válassza ezt az üzemmódot a Dolby TrueHD 192kHz/96kHz-en kódolt tartalmak lejátszásához.
Dolby Digital Plus	Kérjük, válassza ezt az üzemmódot a Dolby Digital Plus-szal kódolt tartalmak lejátszásához.
Dolby Digital	Kérjük, válassza ezt az üzemmódot a Dolby Digitalral kódolt tartalmak lejátszásához.
Dolby Surround	Ez az üzemmód a Dolby Surround Upmixer segítségével a különböző forrásokat természetes és valóságú többcsatornássá bővíti a lejátszáshoz. Használja a mennyezeti hangszórókat, például a felső középső hangszórókat a háromdimenziós hangmező megvalósításához.



DTS hang mód

Hang üzemmód típusa	Leírás
DTS Surround	Ez az üzemmód akkor választható, ha DTS-ben rögzített forrásokat játszik le.
DTS-HD	Ez az üzemmód a DTS-HD-ben rögzített források lejátszásakor választható.
DTS:X	Ez az üzemmód a DTS:X-szel kódolt tartalmak lejátszásakor választható. Valós időben dekódolja a DTS:X tartalmat és annak pozicionálási adatait, és a megfelelő hangszórókon keresztül adja ki a hangot, természetes hangképet hozva létre a hangszórók elrendezésétől függetlenül. Használjon magassági hangszórókat a háromdimenziós hangmező megvalósításához.
IMAX DTS	Ez az üzemmód automatikusan aktiválódik a DTS-bitfolyamot tartalmazó IMAX Enhanced tartalom lejátszásakor. (✓ 166. o.) 0Ha a "Speaker Configuration" - "Surround Back" (Hangszóró konfiguráció) - "2 spkrs", a "Speaker Configuration" - "Center" (Központ) - "Large" (Nagy) vagy "Small" (Kicsi), és a hangmód "IMAX DTS" (IMAX DTS), a surround hang a hátsó surround hangszóróból kerül kimenetre. A hang nem kerül kimenetre a surround hangszóróról. 0A hangszórók basszusinformációit nem a mélysugárzóra irányítja át, hanem az IMAX speciális algoritmusával jobb basszushatást ér el az elülső és a középső hangszórókból, amikor az "Front" és a "Center" beállítása "Small".
IMAX DTS:X	Ez az üzemmód automatikusan aktiválódik a DTS:X bitfolyamot tartalmazó IMAX Enhanced tartalom lejátszásakor. (✓ 166. o.) 0A hangszórók basszusinformációit nem a mélysugárzóra irányítja át, hanem az IMAX speciális algoritmusával jobb basszushatást ér el az elülső és a középső hangszórókból, amikor az "Front" és a "Center" beállítása "Small".



Hang üzemmód típusa	Leírás
DTS Neural:X	Ez az üzemmód a DTS Neural:X Upmixer segítségével a különböző forrásokat természetes és valóságú többcsatornássá bővíti a lejátszáshoz. Használjon magassági hangszórókat, például elülső magassági hangszórókat a háromdimenziós hangmező megvalósításához.
DTS Virtual:Xz1z2	Ez az üzemmód a DTS Virtual:X virtuális magasság és virtuális surround feldolgozással háromdimenziós hangmező megvalósítására használja, ha a magassági hangszórókat nem használja.

z1 Nem választható ki, ha a bemeneti jel Dolby Digital, Dolby Digital Plus, Dolby TrueHD vagy Dolby Atmos.

z2 Ez akkor választható, ha a Magasság, a Mennyezet és a Dolby Atmos Enabled hangszórókat nem használják.

Auro-3D hangmód

Hang üzemmód típusa	Leírás
Auro-3D	Ez az üzemmód egy Auro-3D dekódert használ a Height-csatorna segítségével háromdimenziós hangkimenet létrehozásához. Ideális az Auro-3D-kódolt jelek lejátszásához Height Channelrel. Ha nem Auro-3D-kódolású jelek kerülnek bevitelre, akkor egy Auro-Matic nevű Upmixerrel rendkívül valóságú háromdimenziós hangkimenetet lehet létrehozni.
Auro-2D Surround	Ez az üzemmód egy Auro-3D dekódert használ a Surround hangzás létrehozásához magassági csatorna nélkül. Ideális az Auro-3D-kódolt jelek lejátszásához Height Channel nélkül. Ha nem Auro-3D-kódolású jelek kerülnek bevitelre, akkor egy Auro-Matic nevű Upmixer kerül használatra a Surround Sound kimenethez.



MPEG-H hangmód

Hang üzemmód típusa	Leírás
MPEG-H	Ez az üzemmód akkor választható, ha MPEG-H hangot továbbítanak, például TV-közvetítéseknél. Az MPEG-H segítségével a formátumnak megfelelő, rendkívül valósághű hangzást élvezheti, például a kiváló minőségű hanggal rendelkező zenei programok és a többcsatornás hanggal rendelkező filmek lejátszását.

PCM többcsatornás hangmód

Hang üzemmód típusa	Leírás
Multi Ch In	Ez az üzemmód többcsatornás PCM/DSD források lejátszásakor választható.

Eredeti hang mód

Hang üzemmód típusa	Leírás
Multi Ch sztereó	Ebben az üzemmódban az összes hangszóróból sztereó hangzást élvezhet.
Rock Aréna	Ez az üzemmód egy arénában tartott élő koncert kiterjedt hangzását szimulálja.
Jazz Club	Ez az üzemmód azt az élményt szimulálja, mintha egy intim jazzklubban lennél.
Mono film	Ez az üzemmód monaurális hangforrásokkal működik, és térhatású hanghatást biztosít. Az optimális csatornaegyensúly és a térhatás érdekében a monaurális forrást mindkét elülső (L/R) hangbemenethez csatlakoztassa.
Videójáték	Ez az üzemmód izgalmas, dinamikus térhatást biztosít kedvenc akció-videójátékaiddal.
Mátrix	Ez az üzemmód tágas térhatást ad a sztereó zeneforrásokhoz.



Automatikus hang üzemmód

Hang üzemmód típusa	Leírás
Auto	Ebben az üzemmódban a digitális bemeneti jel típusa, például Dolby Digital, Dolby TrueHD, Dolby Digital Plus, Dolby Digital EX, Dolby Atmos, DTS, DTS-HD, DTS:X, DTS-ES, PCM (többcsatornás) érzékelődik, és a lejátszási mód automatikusan a megfelelő módra vált. Ha a bemeneti jel analóg vagy PCM (2 csatornás), akkor sztereó lejátszás történik. Dolby Digital vagy DTS esetén a zene lejátszása a megfelelő csatornaszámnak megfelelően történik.

Sztereó hang mód

Hang üzemmód típusa	Leírás
Stereo	Ez az üzemmód 2 csatornás sztereó hangot játszik le további térhatású hangfeldolgozás nélkül. 0Ahangkimenet a bal és jobb első hangszórókon, valamint a mélynyomón keresztül történik, ha van csatlakoztatva. 0Többcsatornás jelek bevitelkor azok 2 csatornás hanggá keverednek, és további térhatású hangfeldolgozás nélkül kerülnek lejátszásra.

Közvetlen hang mód

Hang üzemmód típusa	Leírás
Közvetlen	Ez az üzemmód a forrásban rögzített hangot játssza vissza.
Pure Direct	Ez az üzemmód még jobb minőségű hangot ad vissza, mint a "Direct" üzemmód. A következő áramkörök leállnak a hangminőség további javítása érdekében. 0Kijelző áramkör a főegységen (a kijelző kialszik.)



Az egyes bemeneti jelekhez kiválasztható hangmódok

oAMOVIE, MUSIC és GAME gombokkal a következő hangmódok választhatók ki.

oÁllítsa be a hangtérhatást a "Surround Parameter" menü segítségével, hogy a térhatású hangzást az Ön által kedvelt módon élvezhesse. v 163. o.)

Bemeneti jel	Hang üzemmód	MOVIE gomb	MUSIC gomb	GAME gomb
2 csatornás z1	Stereo	S	S	S
	Dolby Surround z2z3	S	S	S
	DTS Neural:X z2z3	S	S	S
	DTS Virtual:X z2z4z5	S	S	S
	Auro-3D z2z6	S	S	S
	Auro-2D Surround z2 z3	S	S	S
	Multi Ch sztereó	S	S	
	Mono film	S		
	Rock Aréna		S	
	Jazz Club		S	
	Mátrix		S	
	Videójáték			S

A z1 2 csatornás analóg bemenetet is tartalmaz.

z2 Fejhallgató használata esetén nem választható ki.

z3 Nem választható ki, ha a hangszórókonfiguráció csak az elülső hangszórókra vonatkozik.

z4 Nem választható ki, ha bármilyen magasságú hangszórókonfigurációt használnak.

z5 Nem választható ki, ha a bemeneti jel Dolby Digital, Dolby Digital Plus, Dolby TrueHD vagy Dolby Atmos.

z6 Nem választható ki, ha olyan hangszórókonfigurációt használnak, amely nem rendelkezik elülső magasságú vagy elülső Dolby Atmos Enabled hangszórókkal.



Bemeneti jel	Hang üzemmód	MOVIE gomb	MUSIC gomb	GAME gomb
Többcsatornás z7	Stereo	S	S	S
Dolby Digital	Dolby Digital	S	S	S
	Dolby Digital + Dolby Surround z2	S	S	S
	Dolby Digital + Neural:X z2	S	S	S
Dolby Digital Plus	Dolby Digital Plus	S	S	S
	Dolby Digital Plus + Dolby Surround z2 z8	S	S	S
	Dolby Digital Plus + Neural:X z2	S	S	S
	Dolby Atmos z2 z9	S	S	S
Dolby TrueHD	Dolby TrueHD	S	S	S
	Dolby TrueHD + Dolby Surround z2 z8	S	S	S
	Dolby TrueHD + Neural:X z2	S	S	S
	Dolby Atmos z2 z9	S	S	S
Dolby Atmos	Dolby Atmos	S	S	S

z2 Fejhallgató használata esetén nem választható ki.

z7 A választható hangmód a bemeneti jel hangformátumától és a csatornák számától függően változik.

z8 Ez akkor választható, ha a bemeneti jel nem tartalmaz Dolby Atmos-t.

z9 Ez akkor választható, ha a bemeneti jel Dolby Atmos-t tartalmaz.



Bemeneti jel		Hang üzemmód	MOVIE gomb	MUSIC gomb	GAME gomb
Többcsatornás	DTS	DTS Surround	S	S	S
		DTS + Dolby Surround z2	S	S	S
		DTS + Neural:X z2	S	S	S
		DTS + Virtual:X z2 z4	S	S	S
	DTS-HD	DTS-HD	S	S	S
		DTS-HD + Dolby Surround z2	S	S	S
		DTS-HD + Neural:X z2	S	S	S
		DTS-HD + Virtual:X z2 z4	S	S	S
	DTS:X	DTS:X	S	S	S
		DTS:X + Virtual:X z2z4	S	S	S
	IMAX DTS	IMAX DTS z2z10	S	S	S
		IMAX DTS + Neural:X z2z10	S	S	S
		IMAX DTS + Virtual:X z2z4 z10	S	S	S
	IMAX DTS:X	IMAX DTS:X z2z10	S	S	S
		IMAX DTS:X + Virtual:X z2z4z10	S	S	S

z2 Fejhallgató használata esetén nem választható ki.

z4 Nem választható ki, ha bármilyen magasságú hangszórókonfigurációt használnak.

z7 A választható hangmód a bemeneti jel hangformátumától és a csatornák számától függően változik.

z10 Kiválasztható, ha a menüben a "Surround paraméter" - "IMAX" beállítása "Auto". Ha az "IMAX" beállítása "Off", a lejátszás normál DTS vagy DTS:X. √ p. 166)

Bemeneti jel	Hang üzemmód	MOVIE gomb	MUSIC gomb	GAME gomb
PCM többcsatornás	Multi Ch In	S	S	S
	Multi Ch In 7.1 z2	S	S	S
	Multi In + Dolby Surround z2	S	S	S
	Multi Ch In + Neural:X z2	S	S	S
	Multi In + Virtuális:X z2 z4	S	S	S
MPEG-H	MPEG-H	S	S	S
Többcsatornás z7	Auro-3D z2 z6 z11	S	S	S
	Auro-2D Surround z2 z4z11	S	S	S
	Multi Ch sztereó	S	S	
	Mono film z12	S		
	Rock Aréna z12		S	
	Jazz Club z12		S	
	Mátrix z12		S	
	Videójáték z12			S

z2 Fejhallgató használata esetén nem választható ki.

z4 Nem választható ki, ha bármilyen magasságú hangszórókat tartalmazó hangszóró-konfigurációt használ.

z6 Nem választható ki, ha olyan hangszórókonfigurációt használnak, amely nem rendelkezik elülső magassággal vagy elülső Dolby Atmos Enabled hangszórókkal.

z7 A választható hangmód a bemeneti jel hangformátumától és a csatornák számától függően változik.

z11 Nem választható ki, ha a bemeneti jel Dolby Atmos, DTS:X és MPEG-H.

z12 Nem választható, ha a bemeneti jel MPEG-H.



■ Nézetek a kijelzőn

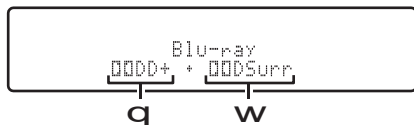

A Megmutatja a használandó dekódert.

0 Dolby Digital Plus dekóder esetén a "Dolby Digital Plus" jelenik meg.

B Egy dekódert mutat, amely hangkimenetet hoz létre.

0 "Dolby Surround" azt jelzi, hogy a Dolby Surround dekódert használják.

HDMI Control funkció

A HDMI-szabvány legújabb kiegészítése a CEC (Consumer Electronics Control), amely lehetővé teszi, hogy az egyik eszköz vezérlőjelei a HDMI-kábel kapcsolatán keresztül kommunikáljanak egy másik eszközzel.

Beállítási eljárás

1 Engedélyezze a készülék HDMI-vezérlő funkcióját.

Állítsa a "HDMI-vezérlés" értékét "Be" értékre. ✓ 180. oldal)

2 Kapcsolja be az összes csatlakoztatott eszköz áramellátását a

HDMI-kábel.

3 Állítsa be a HDMI-vezérlő funkciót a HDMI-kábellel csatlakoztatott összes eszközre.

0Abeállítások ellenőrzéséhez kérjük, olvassa el a csatlakoztatott eszközök kezelési útmutatóját.

0Végezze el a 2. és 3. lépést, ha bármelyik eszköz ki van húzva.

4 Kapcsolja át a televízió bemenetét a készülékhez csatlakoztatott HDMI bemenetre.

5 Kapcsolja át a készülék bemeneti forrását, hogy ellenőrizze, hogy a HDMI-n keresztül csatlakoztatott lejátszóról származó videó helyesen kerül lejátszásra. Amikor a TV-t készenléti állapotba kapcsolja, ellenőrizze, hogy

6 a készülék tápellátása is készenléti állapotba kerül.

MEGJ EGYZÉ S

0Egyes funkciók a csatlakoztatott TV vagy lejátszó függvényében nem működnek. A részletekért előzetesen olvassa el az egyes készülékek használati útmutatóját.

0A HDMI ZONE2 funkció nem kompatibilis a HDMI Control funkcióval.

0Ha a HDMI ZONE2 funkciót úgy használja, hogy a menüben a "HDMI vezérlés" beállítása "Be", a HDMI ZONE2 funkció esetleg nem működik teljes mértékben.



Alvásidőztítő funkció

Beállított idő elteltével a készülék automatikusan készenléti állapotba kapcsolhat. Ez kényelmes az alvás közbeni nézegetéshez és zenehallgatáshoz. Az alvásidőztítő funkció zónánként beállítható.

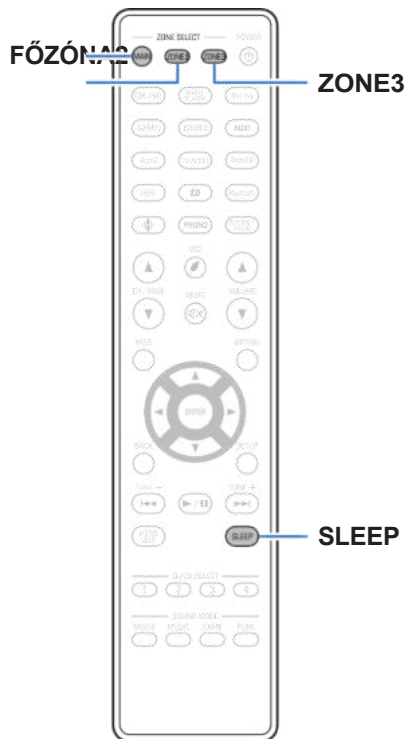

Az alvásidőzítő használata

1 Nyomja meg a MAIN, ZONE2 vagy ZONE3 gombot a működési zóna kiválasztásához a távirányítóval.

A kiválasztott zóna gombja világít.

2 Nyomja meg a SLEEP gombot, és jelenítse meg a

beállítani kívánt időt.

0 A kijelzőn kigyullad a B jelző és az alvásidőzítő kezdődik.

0 Az alvásidőzítőt 10 és 120 perc közötti tartományban, 10 perces lépésekben állíthatja be.

■ A hátralévő idő ellenőrzése

Nyomja meg a SLEEP gombot, amikor az alvásidőzítő működik. A kijelzőn megjelenik a hátralévő idő.

■ Az alvásidőzítő törlése

Nyomja meg a SLEEP gombot a "Ki" kiválasztásához.

A kijelzőn lévő B jelző kialszik.



0 Az alvásidőzítő beállítása törlődik, amikor a készülék készenléti üzemmódba kapcsol.

MEGJ EGYZÉ

S

0 Az alvásidőzítő funkció nem kapcsolhatja ki a készülékhez csatlakoztatott eszközök áramellátását. A csatlakoztatott eszközök kikapcsolásához állítsa be az alvásidőzítőket a csatlakoztatott eszközökön.



Gyors kiválasztás plusz funkció

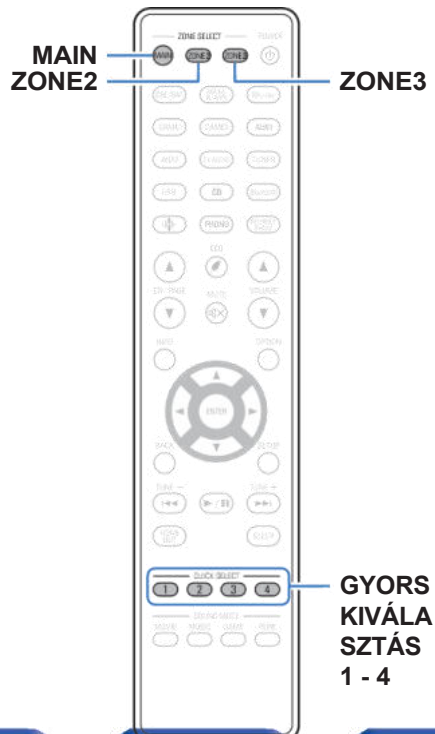

A QUICK SELECT 1-4 gombokra olyan beállítások regisztrálhatók, mint a bemeneti forrás, a hangerőszint és a hangmód.

A későbbi lejátszások során egyszerűen megnyomhatja a regisztrált QUICK SELECT gombok egyikét, hogy a mentett beállítások csoportjára váltson egy tételben.

A gyakran használt beállítások mentésével a QUICK SELECT 1-4 gomboknál,

mindig könnyen előhívhatja ugyanazt a lejátszási környezetet. A Quick Select Plus funkció minden egyes zónához megjegyezhető.



⚠️ A főegység QUICK SELECT gombja csak a MAIN ZONE működtetésére használható.

A beállítások meghívása

1 Nyomja meg a MAIN, ZONE2 vagy ZONE3 gombot a működési zóna kiválasztásához a távirányítóval.

A kiválasztott zóna gombja világít.

2 Nyomja meg a QUICK SELECT gombot.

A megnyomott gombhoz regisztrált gyorsválasztási beállítások a következők hívtak.

0A bemeneti forrás alapértelmezett beállításai az alábbiakban láthatóak.

GMAIN ZONEH / GZONE2H / GZONE3H

Gomb	Bemeneti forrás
QUICK SELECT 1	CBL/SAT
QUICK SELECT 2	Blu-ray
QUICK SELECT 3	Médialejátszó
QUICK SELECT 4	HEOS Music



0A gyári alapbeállítások szerint a hangerő nincs regisztrálva a Quick Select Plus-hoz.

Lásd "A beállítások módosítása" című részt a hangerő Quick Select Plus rendszerbe történő regisztrálásához. v 137. o.)



A beállítások módosítása

1 Állítsa be az alábbi elemeket a regisztrálni kívánt beállításokra.

A következő beállítások A-tól K-ig megjegyezhetők a FŐZÓNA számára, és az A és B beállítások megjegyezhetők a ZÓNA2 számára.

A Bemeneti forrás (v - 76. o.)

B Kötet (v - 77. o.)

C Hang üzemmód (v - 118. o.)

D Audyssey (Audyssey MultEQ® XT32, Audyssey Dynamic EQ®, Audyssey Dynamic Volume®, Audyssey LFC™) v - 173. o.)

E "Restaurátor" (v - 171. o.)

F "Az egyes csatornák hangerejének beállítása a bemeneti forráshoz (Channel Level Adjust)" (v - 111. o.)

G "A kívánt videó megjelenítése hanglejátszás közben (Video Select)" (v - 115. o.)

H "All Zone Stereo" (v - 116. o.)

I "Hangszóró előbeállítás" (v - 117. o.)

J "HDMI videokimenet" v - 183. oldal

K "TV Audio megosztási beállítások" v - 138. o.)



0 Nyomja meg és tartsa lenyomva a QUICK SELECT gombot, miközben egy rádióállomás vétele a következő források bármelyikével történik, az aktuális rádióállomás memorizálódik.

0 Internetes rádióállomás / Spotify

2 Nyomja meg a MAIN, ZONE2 vagy ZONE3 gombot a működési zóna kiválasztásához a távirányítóval.

A kiválasztott zóna gombja világít.

3 Tartsa lenyomva a kívánt QUICK SELECT gombot, amíg a kijelzőn megjelenik a "Quickz Memory", "Z2 Quickz Memory" vagy "Z3 Quickz Memory".

Az aktuális beállításokat a rendszer megjegyzi, z megjelenik a QUICK SELECT gomb száma.

nyomott.

■ A gyorskiválasztás nevének megváltoztatása

A TV-képernyőn vagy a készülék kijelzőjén megjelenő MAIN ZONE Quick Select név megváltoztatható egy másik névre.

A névváltoztatás módját lásd a "Gyors névválasztás" című fejezetben. (v - 247. o.)



■ TV Audio megosztási beállítások

A ZONE2 vagy ZONE3 zónában élvezheti ugyanazt a tartalmat, mint a FŐZÓNA, miközben a FŐZÓNA zónában a TV-ről vagy más lejátszóeszközökről származó tartalom surround lejátszása az eredeti hangformátummal, például Dolby Atmos hangformátummal folytatható.

Ha a következő beállításokat előre elmenti a Quick Select-be, akkor ezzel a funkcióval könnyen előhívhatja a MAIN ZONE és a ZONE2 vagy ZONE3 lejátszási környezeteket.

1 Válassza ki a MAIN ZONE-ban lejátszandó bemeneti forrást.

2 Nyomja meg a ZONE2 ON/OFF vagy ZONE3 ON/OFF gombot a főegységen a ZONE2 vagy ZONE3 bekapcsolásához.

3 Nyomja meg a ZONE2 SOURCE vagy ZONE3 SOURCE gombot a főegységen, hogy a ZONE2 vagy ZONE3 bemeneti forrását "Source" (Forrás) állapotba kapcsolja.

Ha a ZONE2 vagy ZONE3 bemeneti forrásaként a "Source" van kiválasztva, akkor a bemeneti forrás a MAIN ZONE-nak megfelelően módosul.

4 Nyomja meg és tartsa lenyomva a kívánt QUICK SELECT gombot, amíg a kijelzőn megjelenik a "Quick Select* Memory".



Panelzár funkció

A készülék véletlenszerű működésének megakadályozása érdekében letilthatja az előlapon található gombok működését.

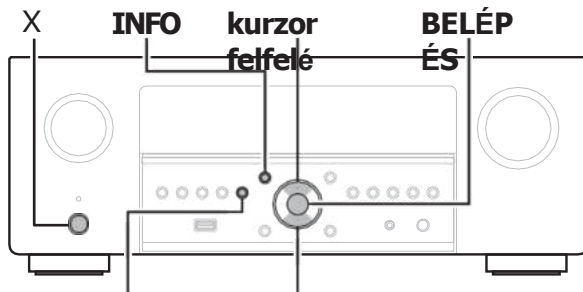

STATUS **kurzor lefelé**

Minden billentyűgombos művelet letiltása

- 1** Nyomja meg az **X** gombot, miközben a **STATUS** és az **INFO** gombokat készenléti üzemmódban tartja lenyomva.
- 2** A **kurzor fel/le** mozgásával válassza ki az **"FP/VOL LOCK On"** lehetőséget.
- 3** Nyomja meg az **ENTER** billentyűt a beállítás megadásához. Az X kivételével minden gombművelet letiltva van.

A VOLUME kivételével minden gombműködés letiltása

- 1** Nyomja meg az **X** gombot, miközben a **STATUS** és az **INFO** gombokat készenléti üzemmódban tartja lenyomva.
- 2** A **kurzor fel/le** mozgásával válassza ki az **"FP LOCK On"** lehetőséget.
- 3** Nyomja meg az **ENTER** billentyűt a beállítás

A panelzár funkció törlése

- 1** Nyomja meg az **X** gombot, miközben a **STATUS** és az **INFO** gombokat készenléti üzemmódban tartja lenyomva.
- 2** **A** kurzor fel/le mozgatásával válassza ki az **"FP LOCK zOff"** lehetőséget.
(z Az aktuálisan beállított üzemmód.)
- 3** Nyomja meg az **ENTER** billentyűt a beállítás megadásához.
A panelzár funkció törlődik.



ⓘ Még akkor is működtetheti a készüléket a távirányítóval, ha a panelzár funkció be van állítva.



Távoli zár funkció

IR-vevő csatlakoztatásakor engedélyezze a Távoli zár funkciót. Ha a funkció engedélyezve van, nem végezhet műveleteket a távirányítóval. Alapértelmezés szerint ez a funkció ki van kapcsolva.

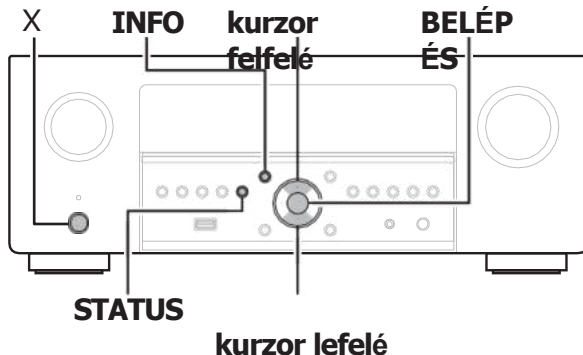

A távirányító érzékelő funkciójának letiltása

- 1** Nyomja meg az **X** gombot, miközben a **STATUS** és az **INFO** gombokat készenléti üzemmódban tartja lenyomva.
- 2 A** kurzor fel/le mozgatójával válassza ki az "RC LOCK On" lehetőséget.
- 3** Nyomja meg az **ENTER** billentyűt a beállítás megadásához.
Az infravörös fényvételi funkció ki van kapcsolva.

A távérzékelő funkció engedélyezése

- 1** Nyomja meg az **X** gombot, miközben a **STATUS** és az **INFO** gombokat készenléti üzemmódban tartja lenyomva.
- 2 A** kurzor fel/le mozgatójával válassza ki az "RC LOCK zOff" lehetőséget.
(z Az aktuálisan beállított üzemmód.)

Webes vezérlés funkció

A készüléket egy webböngésző webes vezérlőképernyőjéről vezérelheti és konfigurálhatja.

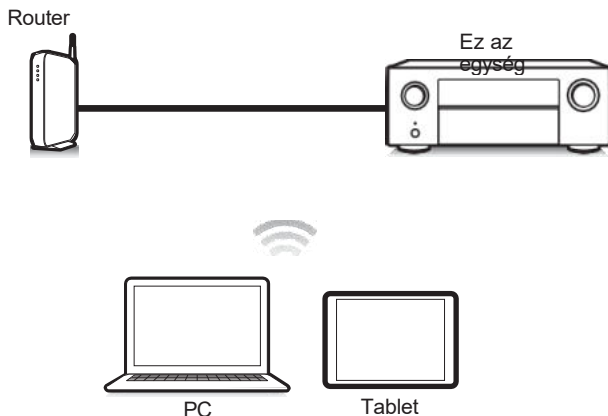

☐ Ezt a készüléket és a PC-t vagy táblagépet megfelelően kell csatlakoztatni a hálózathoz a webes vezérlési funkció használatához. (✓ 70. o.)

☐ A biztonsággal kapcsolatos szoftver beállításaitól függően előfordulhat, hogy nem tud hozzáférni a készülékhez a számítógépről. Ha ez a helyzet, akkor módosítsa a biztonsággal kapcsolatos szoftver beállításait.

A készülék vezérlése webes vezérléssel

A webes vezérlőképernyő a következő funkciókat támogatja.

A Beállítási menü

B Bekapcsolás/kikapcsolás minden zónához

C MAIN ZONE bemeneti forrásváltás



☐ Az Audyssey Setup nem támogatott a webes vezérlőképernyőn. Ha mérést szeretne végezni, végezze el a mérést a képernyőn megjelenő Setup menüből.

☐ A Speciális beállítások az egyéni telepítők által használt beállításokat tartalmazza, és máskor nem használható.

- 1 Állítsa a "Hálózati vezérlés" beállítást "Mindig be" értékre. (✓ 235. o.)
- 2 Ellenőrizze a készülék IP-címét az "Információ" segítségével. (✓ 231. o.)



- 3 Nyisson meg egy webböngészőt a számítógépen vagy táblagépen.

4

Írja be a készülék IP-címét a böngésző cím mezőjébe.

Ha például a készülék IP-címe "192.168.100.19", írja be a "http://192.168.100.19" szót.



5

A webes vezérlőképernyő webböngészőn keresztül megnyitásakor adatvédelmi hibaüzenet jelenik meg. Kövesse az alábbi eljárást a webes vezérlőképernyőre lépéshez.

Az üzenet és a viselkedés a webböngészőtől függően változik.

6 Amikor a felső menü megjelenik a webböngészőben, kattintson a működtetni kívánt menüpontra.

Példa (Chrome):

Kattintson a "Speciális" és a "Tovább a xxx.xxx.xxx.xxx (IP-cím)" gombra a webes vezérlő képernyő megnyitásához.

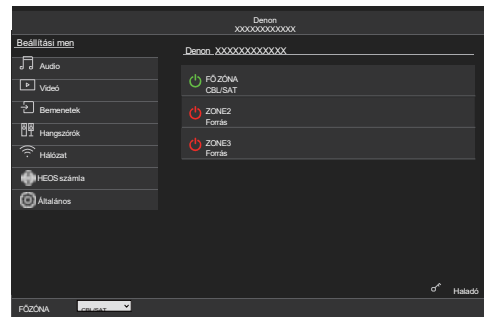
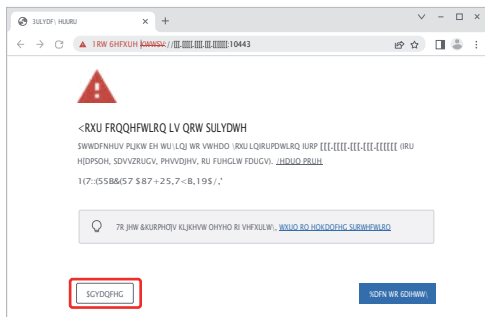

Lejátszás a ZONE2/ZONE3-ban (másik szoba)

Ezt a készüléket úgy is működtetheti, hogy olyan helyiségben (ZONE2 és ZONE3) élvezze a videót és a hangot, amely különbözik attól a helyiségtől, ahol ez a készülék található (MAIN ZONE).

0 Egyidejűleg lejátszhatja ugyanazt a forrást a MAIN ZONE, ZONE2 és ZONE3 zónákban.

0A MAIN ZONE, a ZONE2 és a ZONE3-on különálló forrásokat is lejátszhat.

■ ZONE csatlakoztatása v. 146. o.)

"Csatlakozás 1 : Csatlakozás a HDMI ZONE2 csatlakozón keresztül" v. 146.

o.) "Csatlakozás 2 : Csatlakozás a hangszóró kimeneti csatlakozóval" v.

147. o.) "Csatlakozás 3 : Csatlakozás a külső végerősítőkön keresztül" v. 150.

o.)

■ A forrás lejátszása ZONE2/ZONE3-ban v. 151. o.)

"Ugyanazon forrás egyidejű lejátszása a MAIN ZONE, ZONE2 és ZONE3 (TV Audio Sharing beállítás)" v. 151. o.)

"Különböző források lejátszása a MAIN ZONE, ZONE2 és ZONE3 zónákban" v. 153. o.)

■ A hangerő beállítása ZONE2/ZONE3-ban v. p. 155)

"A hangerő beállítása" v. 155. o.)

"A hang ideiglenes kikapcsolása (némítás)" v. 155. o.)



Csatlakozó ZÓNA

■ Csatlakozás 1 : Csatlakozás a HDMI ZONE2 csatlakozón keresztül

Ha a HDMI ZONE2 OUT csatlakozóhoz televízió van csatlakoztatva, akkor a ZONE2-ben a HDMI 1-7 IN csatlakozóhoz csatlakoztatott eszköztől lejátszhat videót vagy hangot (HDMI ZONE2 funkció).

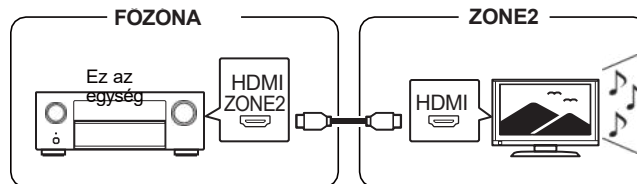

Ha a HDMI ZONE2 OUT csatlakozóhoz egy TV van csatlakoztatva, és a MAIN ZONE és a ZONE2 ugyanarra a bemeneti forrásra van beállítva, a MAIN ZONE hangja 2 csatornás hangra keveredhet.



■ Csatlakozás 2 : Csatlakozás a hangszóró kimeneti csatlakozóval

Ha a menüben az "Assign Mode" (Hozzárendelési mód) az alábbi értékek valamelyikére van állítva, a hang a ZONE2 vagy ZONE3 hangszórókból kerül kimenetre. ✓ 205. o.)

n Hozzárendelési mód: 7.1ch + ZONE2

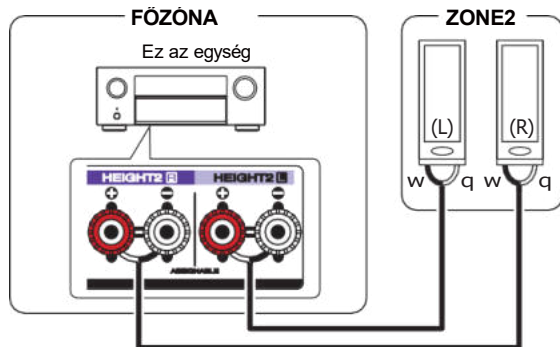

n Hozzárendelési mód: 7.1ch + ZONE3

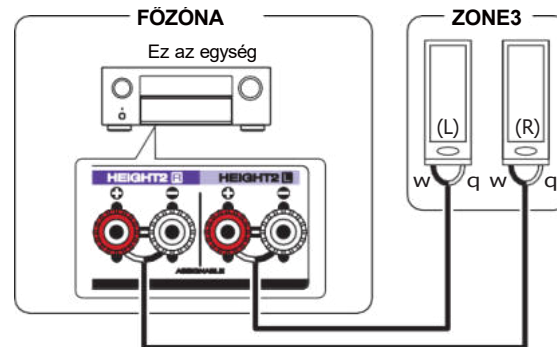

n Hozzárendelési mód: 7.1ch + ZONE2/3-MONO

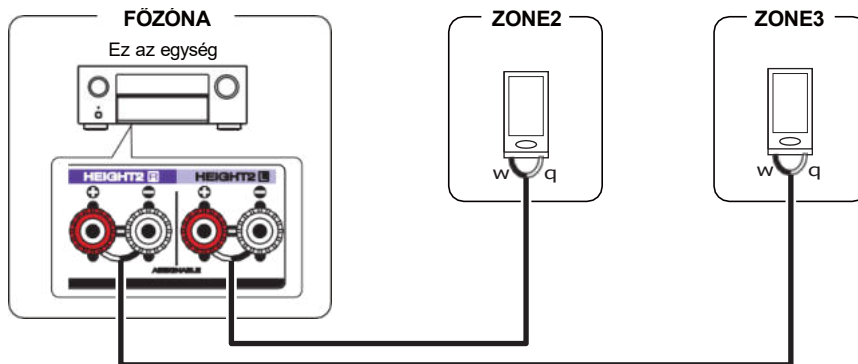

n Hozzárendelési mód: 5.1ch + ZONE2/3

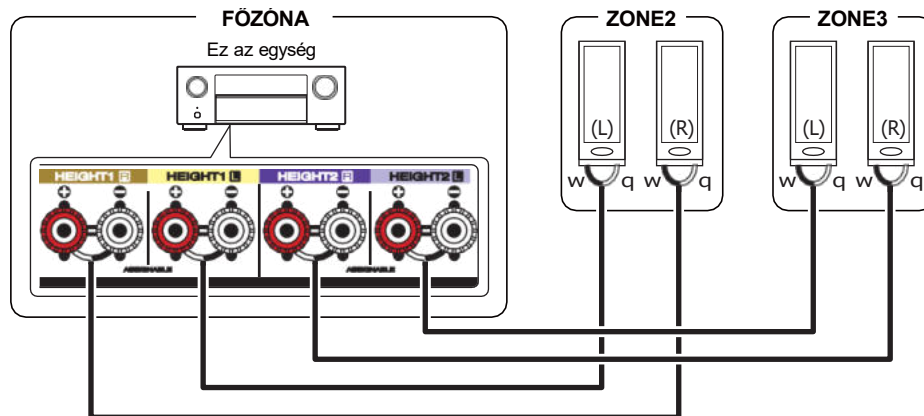

■ Csatlakozás 3 : Csatlakozás a külső végerősítőkön keresztül

A készülék ZONE2 és ZONE3 hangkimeneti csatlakozóinak hangjeleit a ZONE2 és ZONE3 végerősítők játsszák le.

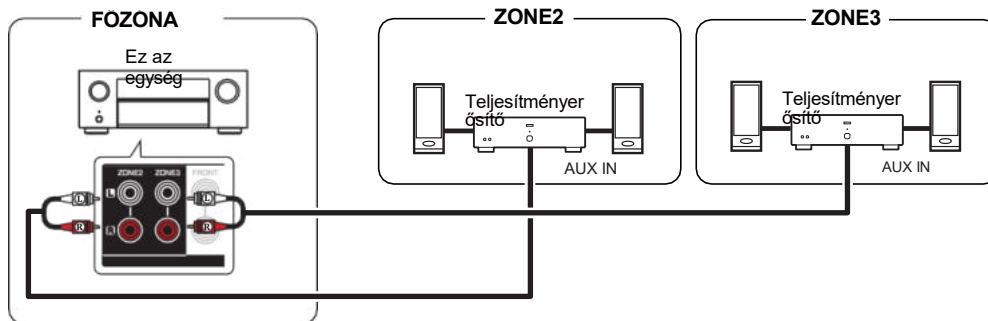

A forrás lejátszása a ZONE2/ZONE3-ban

■ Ugyanazon forrás egyidejű lejátszása a MAIN ZONE, a ZONE2 és a ZONE3 (TV Audio Sharing beállítása)

A készülék TV Audio Sharing beállítása használható a ZONE2 és ZONE3 összes jelének kimenetére a "Source" (Forrás) beállításával a ZONE2 és ZONE3 bemeneti forrásaként. Amikor a TV-ről ARC vagy eARC segítségével vagy egy lejátszóeszköztől bejövő hangot játszik le, a MAIN ZONE-ban az eredeti bemeneti hangformátumot, például Dolby Atmos-t, térhangzásban élvezheti, miközben ugyanazt a tartalmat a ZONE2 és ZONE3-ban lejátszsa.



0Csak a főegységen lévő vezérlőkkel lehet a "Source" (Forrás) beviteli forrást beállítani.

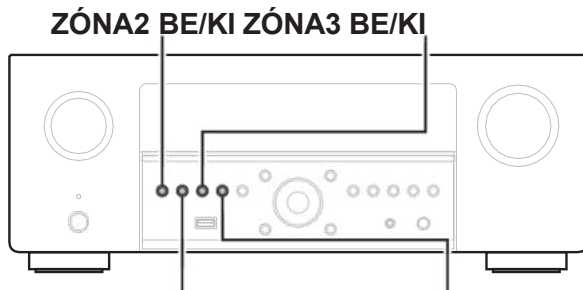

ZÓNA2 FORRÁSZÓNA3 FORRÁS

1 Válassza ki a MAIN ZONE-ban lejátszandó bemeneti forrást.

2 Nyomja meg a ZONE2 ON/OFF vagy ZONE3 ON/OFF gombot a főegységen a ZONE2 vagy ZONE3 bekapcsolásához.

A kijelzőn világít a jelzés.



3 Nyomja meg a ZONE2 SOURCE vagy ZONE3 SOURCE gombot a főegységen, hogy a ZONE2 vagy ZONE3 bemeneti forrását "Source" (Forrás) állapotba kapcsolja.

Ha a ZONE2 vagy ZONE3 bemeneti forrásaként a "Source" van kiválasztva, akkor a bemeneti forrás a MAIN ZONE-nak megfelelően módosul. A "Source" (Forrás) az alapértelmezett beállítás.

0A következő hangjelek játszhatók le a ZONE2 és ZONE3 hangzónában.

Bem enet		
	ZONE2	ZONE3
Digitális hang (HDMI)	S	S
Digitális hang (koaxiális/optikai)	S	S
Analóg hang	S	S
USB	S	S
HEOS Music	S	S



■ Különböző források lejátszása a FŐZÓNA, ZONE2 és ZONE3 zónákban

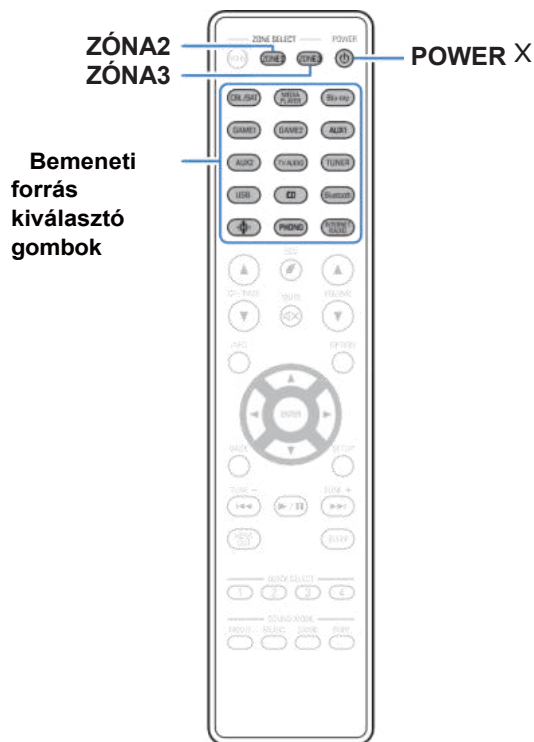

1 Nyomja meg a ZONE2 vagy ZONE3 gombot a működési zóna kiválasztásához a távirányítóval.
A kiválasztott zóna gombja világít.

2 Nyomja meg a POWER X gombot a ZONE2 vagy ZONE3 bekapcsolásához.

A kijelzőn világít a jelzés.

0A ZONE2 vagy ZONE3 tápellátása a főegységen lévő ZONE2 ON/OFF vagy ZONE3 ON/OFF gomb megnyomásával kapcsolható be vagy ki.

3 Nyomja meg a bemeneti forrás kiválasztó gombot a lejátszandó bemeneti forrás kiválasztásához.

A kiválasztott forrás hangjelét a ZONE2 vagy ZONE3 kimenetre adja ki.

0A főegységgel történő művelet végrehajtásához nyomja meg a ZONE2 SOURCE vagy a ZONE3 SOURCE gombot. A ZONE2 SOURCE vagy ZONE3 SOURCE minden egyes megnyomásakor megváltozik a bemeneti forrás.

0A következő hangjelek játszhatók le a ZONE2 és ZONE3 hangzónában.

Bemenet		
	ZONE2	ZONE3
Digitális hang (HDMI)	Sz1	
Digitális hang (koaxiális/optikai)	Sz2	Sz2
Analóg hang	S	S
USB	S	S
HEOS Music	S	S

z1 Ha a ZONE2-ben nem PCM 2 csatornás HDMI jelet szeretne lejátszani, állítsa a "HDMI Audio" értéket "PCM" értékre. (✓ p. 246)

z2 Csak a 2 csatornás PCM jel támogatott.



A hangerő beállítása ZONE2/ZONE3-ban

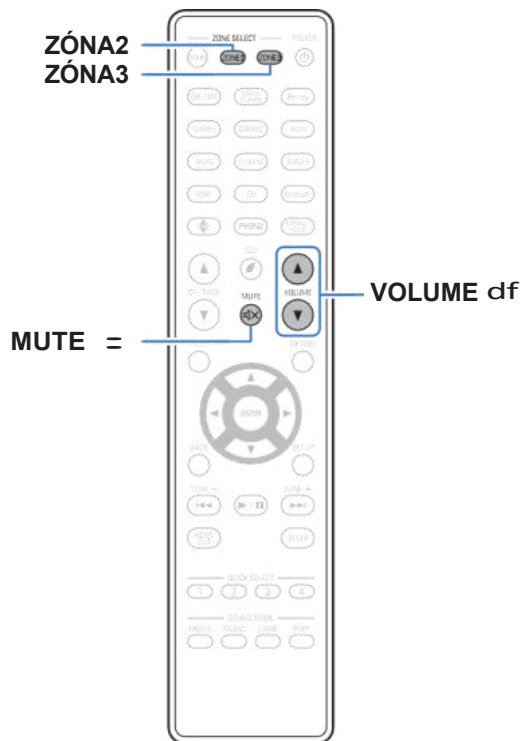

■ A hangerő beállítása

1 Nyomja meg a ZONE2 vagy ZONE3 gombot a működési zóna kiválasztásához a távirányítóval.

A kiválasztott zóna gombja világít.

2 A hangerő beállításához használja a VOLUME df gombot.

0A vásárláskor a "Volume Limit" (hangerőhatár) "70 (-10 dB)" értékre van beállítva.

(✓ - 246. o.)



0A főegységen a ZONE2 SOURCE vagy ZONE3 SOURCE megnyomása után a MASTER VOLUME gombot elforgatva állíthatja be a hangerőt.

■ A hang ideiglenes kikapcsolása (némítás)

1 Nyomja meg a ZONE2 vagy ZONE3 gombot a működési zóna kiválasztásához a távirányítóval.

A kiválasztott zóna gombja világít.

2 Nyomja meg a MUTE :

A hang a menüben a "Mute Level" menüpontban beállított szintre csökken.



(✓ 247. o.)

0Anémítás megszüntetéséhez vagy állítsa be a hangerősséget, vagy nyomja meg újra a MUTE = gombot.



Menü térkép

A menüműveletek használatakor csatlakoztassa ezt a készüléket egy TV-hez, és a TV nézése közben működtesse ezt a készüléket.

A készülék alapértelmezés szerint az ajánlott beállításokat konfigurálja. Ezt az egységet a meglévő rendszere és az Ön preferenciái alapján testre szabhatja.

Beállítási elemek	Részletes tételek	Leírás	Oldal
 Audio	Subwoofer szint beállítása	A mélynyomó csatorna hangerejének beállítása az összes bemeneti forráshoz.	162
	Basszus szinkronizálás	Szinkronizálja az alacsony frekvenciájú hangok időzítését.	162
	Surround paraméter	A térhatású hang paramétereinek beállítása.	163
	Restaurátor	Kiterjeszti a tömörített audiotartalom, például az MP3-fájlok alacsony és magas frekvenciájú komponenseit a gazdagabb hanglejátszás érdekében.	171
	Kötet	A FŐZÓNA (szoba, ahol a készülék található) hangerő beállítása.	172
	Audyssey	Az Audyssey MultEQ® XT32, Audyssey Dynamic EQ®, Audyssey Dynamic Volume® és Audyssey LFCTM beállítások elvégzése.	173
	Grafikus EQ	Az egyes hangszórók hangminőségének beállítása grafikus equalizer segítségével.	176
 Videó	HDMI beállítás	A HDMI Audio Out, a HDMI Pass Through és a HDMI Control beállítások beállításait végzi el.	178
	Kimeneti beállítások	A videokimenet beállításait végzi.	183
	Képernyőn megjelenő kijelző	A képernyőn megjelenő felhasználói felület beállításainak kiválasztása.	184
	Képernyővédő	Beállítja a képernyőkímélő beállítását.	185
	4K/8K jelformátum	Beállítja a jelformátum beállításait a 4K vagy 8K videóberendezésekhez.	186
	HDCP beállítása	Beállítja a HDCP-verziót minden egyes HDMI bemeneti forráshoz.	187
	TV formátum	Kiválasztja a videó TV-hez történő küldéséhez használt formátumot.	188

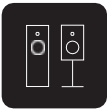

Beállítási elemek	Részletes tételek	Leírás	Oldal
 Bemenetek	Bemenet hozzárendelése	Megváltoztatja a bemeneti csatlakozó hozzárendelését és az audio bemeneti módot.	189
	Forrás átnevezése	Megváltoztatja a bemeneti forrás megjelenített nevét.	192
	Források elrejtése	Kiválasztja a felhasználói felületen és az előlapi kijelzőkön elrejtetni kívánt forrásbemeneteket.	192
	Forrásszint	Az aktuális forrás bemeneti szintjének beállítása.	193
 Hangszórók	Audyssey® beállítása	A csatlakoztatott hangszórók és a hallgatószoba akusztikai jellemzőit a rendszer felméri, és automatikusan elvégzi az optimális beállításokat.	194
	Kézi beállítás	A hangszórók manuális beállítása vagy az Audyssey® Setup beállítások módosítása.	205
 Hálózat	Információ	Hálózati információk megjelenítése.	231
	Kapcsolat	A hálózati kapcsolat konfigurálása.	231
	Beállítások	A hálózati beállítások konfigurálása (DHCP és IP-cím).	234
	Hálózati vezérlés	Engedélyezi a hálózati kommunikációt készenléti üzemmódban.	235
	Barátságos név	Szerkeszti az egység hálózaton megjelenő nevét.	236
	Diagnosztika	A hálózati kapcsolat tesztelése.	236
	AirPlay	Az Apple AirPlay beállításai.	237
	Spotify Connect	A Spotify Connect elérésének bekapcsolása.	238
	Wi-Fi és Bluetooth	A Wi-Fi és Bluetooth rádiók áramellátásának átkapcsolása.	238



Beállítási elemek	Részletes tételek	Leírás	Oldal
 HEOS számla	[Amikor a felhasználó kijelentkezett a HEOS-fiókból]		
	HEOS-fiókom van	Válassza ki a bejelentkezéshez.	239
	Fiók létrehozása	Új HEOS-fiók létrehozása.	239
	Elfelejtett jelszó	Ha elfelejtette a jelszavát, küldünk egy e-mailt az újbóli beállításához szükséges utasításokkal.	239
	[Amikor a felhasználó be van jelentkezve a HEOS-fiókba]		
	Bejelentkezve mint	Megjeleníti az Ön HEOS-fiókját.	239
	Helyváltoztatás	Kiválasztja az Ön tartózkodási helyét.	239
	Jelszó módosítása	Megváltoztatja a HEOS-fiók jelszavát.	239
	Fiók törlése	Törli a HEOS-fiókját.	239
	Kijelentkezés	Kijelentkezik a HEOS-fiókjából.	239

Beállítási elemek	Részletes tételek	Leírás	Oldal
 Általános	Nyelv	A képernyőn megjelenő felhasználói felület nyelvének kiválasztása.	240
	Használati útmutató	Az online használati útmutatót mobil eszközéről is elérheti.	240
	ECO	Az ECO Mode és az Auto Standby energiatakarékos funkciók konfigurálása.	240
	Bluetooth adó	A Bluetooth adó beállításait állítja be.	244
	ZONE2 beállítás/ ZONE3 beállítás	A ZONE2 és ZONE3 hanglejátszáshoz szükséges beállítások elvégzése.	245
	Zóna átnevezése	Megváltoztatja az egyes zónák kijelzőcímét a kívánt címre.	247
	Nevek gyors kiválasztása	A Gyorskiválasztás neve kijelzőcímének megváltoztatása a kívánt címre.	247
	Trigger Out 1/ Trigger Out 2/ Trigger Out 3	Válassza ki a trigger out funkció aktiválásának feltételeit.	248
	Elülső kijelző	A készülék kijelzőjével kapcsolatos beállítások elvégzése.	248
	Firmware	Ellenőrzi a legfrissebb firmware-információkat a frissítésekről és frissíti a firmware-t, valamint beállítja az értesítési üzenetek megjelenítését.	250
	Információ	Megjeleníti a készülék beállításaira, bemeneti jelekre stb. vonatkozó információkat.	252
	Felhasználási adatok	Kiválasztja, hogy küldjön-e anonim használati adatokat a Denonnak.	254
	Mentés és betöltés	A készülék beállításainak mentése és visszaállítása USB-memóriaeszközzel.	254
	Beállítás zár	Védi a beállításokat a véletlen módosításoktól.	255
Reset	A különböző beállítások visszaállnak a gyári alapértelmezett értékekre.	255	



Beállítási elemek	Részletes tételek	Leírás	Oldal
 Beállítási asszisztens	Kezdje a beállítást...	Az alapvető telepítést/csatlakoztatást/beállítást a kezdetektől fogva elvégzi a TV képernyőjén feltüntetett útmutatás szerint.	A különálló "Gyorsindítási útmutató" 9. oldala
	Nyelv kiválasztása	Az egyes beállítási elemeket a TV képernyőn megjelenő útmutatás szerint állítja be.	
	Hangszóró beállítása		
	Hangszóró kalibrálás		
	Hálózat beállítása		
	TV Audio beállítása		
	Bemeneti beállítások		
Mobil alkalmazások			



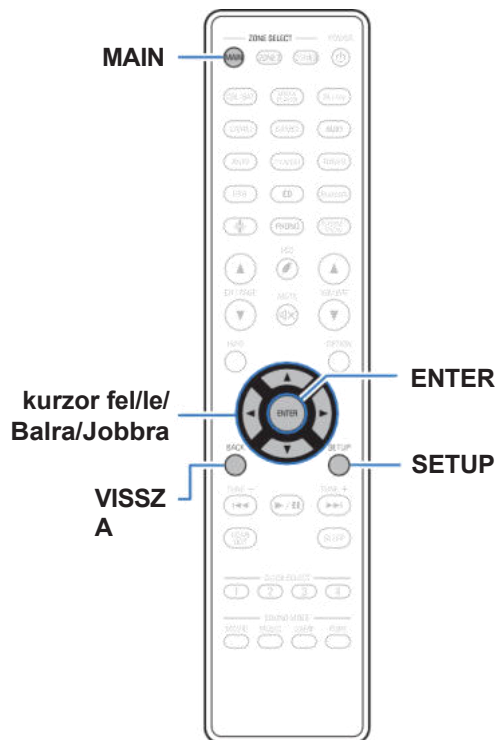

Menü műveletek

- 1 Nyomja meg a MAIN gombot a távirányítón, hogy a működési zónát a MAIN ZONE-ra állítsa.**
A MAIN gomb világít.
- 2 Nyomja meg a SETUP gombot.**
A menü megjelenik a TV-képernyőn.
- 3 A kurzor fel/le/jobbra kurzorral válassza ki a beállítandó vagy kezelendő menüt, majd nyomja meg az ENTER billentyűt.**
- 4 A kurzor balra/jobbra mozgásával váltson a kívánt beállításra.**
- 5 Nyomja meg az ENTER billentyűt a beállítás megadásához.**
 - 0Az előző elemhez való visszatéréshez nyomja meg a BACK gombot.
 - 0Amenüből való kilépéshez nyomja meg a SETUP gombot, miközben a menü megjelenik. A menü kijelzője eltűnik.

Audio

Audióval kapcsolatos beállítások elvégzése.

Subwoofer szint beállítása

A mélynyomó csatorna hangerejének beállítása az összes bemeneti forráshoz.

■ Subwoofer 1 / Subwoofer 2 / Subwoofer 3 / Subwoofer 4

A Subwoofer 1, 2, 3 és 4 hangerőszintjének beállítása.

-12,0 dB - +12,0 dB (alapértelmezett: 0,0 dB)



0 Ez a beállítás a mélynyomó csatorna szintjében is megjelenik a "Hangszórók" - "Szintek" menü beállításában. (▼ p. 226)

0 A mélynyomó neve a "Subwoofer Mode" ▼ 217. ○.) és a "Subwoofer Layout" ▼ 217. ○.) beállításoktól függően változik.

Basszus szinkronizálás

A többcsatornásan rögzített tartalmak, például Blu-ray lemezek esetében a rögzített mélyfrekvenciás effektek (LFE) nem szinkronizáltak és késleltetettek lehetnek. Ez a funkció korrigálja az alacsony frekvenciájú effektek (LFE) ilyen késleltetését.

0 ms - 16 ms (alapértelmezett : 0 ms)



0 Az alacsony frekvenciájú effektek (LFE) késleltetésének módja lemezenként eltérő. Állítsa be a kívánt értékre.

0 A "Bass Sync" beállítások minden egyes bemeneti forráshoz tárolódnak.

0 Ez akkor állítható be, ha a bemeneti jelben szerepel az LFE jel.



Surround paraméter

A térhatású hangmező effektusait beállíthatja a saját preferenciáinak megfelelően.

A beállítható elemek (paraméterek) az adott jeltől függnnek.

bemenet és az aktuálisan beállított hangmód.



0 Egyes beállítási elemek nem állíthatók be a lejátszás megállítása közben. A beállításokat lejátszás közben végezze el.

0 A "Surround paraméter" beállítások minden egyes hangmódhoz tárolódnak.

■ Cinema EQ

Finoman lágyítja a filmzenék felső magas tartományát, hogy csökkentse az esetleges keménységet és javítsa a tisztaságot.

On: "Cinema EQ" használatban van.

Off
(Alapértelmezett): A "Cinema EQ" nem használatos.



0 Ez az elem nem állítható be, ha a hangmód "Direct", "Pure Direct", "Stereo" és "Original sound mode".

■ Hangerő kezelés

Ez állítja be, hogy a kimenet a "Dinamikus tömörítés" pontban megadottak szerint történjen-e, vagy közvetlenül a lemezen rögzített hang dinamikatartományának tömörítése nélkül.

A
oldal.
(Alapértelmezett):

A kimenetek a "Dinamikus tömörítés" és a Párbeszéd normalizálása funkció beállításainak engedélyezésén alapulnak.

A "Dinamikus tömörítés" beállítások és a Dialogue normalizálás ki van kapcsolva, és a lemezen lévő jelek változatlan formában kerülnek kimenetre.

Kikapcs
olva:



0 A "Loudness Management" beállítható, ha Dolby Digital, Dolby Digital Plus, Dolby TrueHD és Dolby Atmos jel van bemeneten.



■ Dinamikus tömörítés

Dinamikai tartomány tömörítése (különbség a hangos és a halk hangok között).

Auto:

Automatikus dinamikartomány-tömörítés be-/kikapcsolása a forrásnak megfelelően.

Alacsony / Közepes / Magas: Ezek állítják be a tömörítési szintet.

Off

(Alapértelmezett):

A dinamikartomány-tömörítés mindig ki van kapcsolva.



0A "Dinamikus tömörítés" beállítható, ha Dolby Digital, Dolby Digital Plus, Dolby TrueHD, Dolby Atmos vagy DTS jelet adnak be.

0Az "Auto" nem állítható be DTS jel bevitelkor.

■ Párbeszédvezérlés

Állítsa be a párbeszéd hangerejét a filmekben, az énekhangot a zenében stb., hogy azok könnyebben hallhatóak legyenek.

0 - 6 (alapértelmezett: 0)



0Ez akkor állítható be, ha a Dialog Control funkcióval kompatibilis DTS:X jelet adnak be.

■ Alacsony frekvenciájú effektek

Állítsa be az alacsony frekvenciájú effektek szintjét (LFE).

-10 dB - 0 dB (alapértelmezett: 0 dB)



0Ez akkor állítható be, ha a bemeneti jelben szerepel az LFE jel.

0Ez az elem akkor választható ki, ha Dolby Digital vagy DTS jelet vagy DVD-Audio jelet játszanak le.

0A különböző források megfelelő lejátszása érdekében javasoljuk, hogy az alábbi értékeket állítsa be.

0Dolby Digital források: 0 dB

0DTS filmforrások: 0 dB

0DTS zenei források: -10 dB



■ Hangszóró virtualizáló

A Speaker Virtualizer felerősíti a surround és a magassági hangszórócsatornákat, hogy egy burkolózó virtuális surround hatást hozzon létre.

A
oldalon. Engedélyezi a "Speaker
(Alapértel Virtualizer" funkciót.
mezett):

Kikapcsolva: A "Speaker Virtualizer"
kikapcsolása.



0 Ezt akkor állíthatja be, ha a hangmód "Dolby Atmos", "Dolby Surround" vagy olyan hangmód, amelynek hangmódnevében "+Dolby Surround" szerepel.

0 Használható, ha nem használ magassági, mennyezeti vagy Dolby Atmos Enabled hangszórókat, vagy ha nem használ surround hangszórókat.

0 A surround hátsó hangszóróról nem történik hangkimenet, ha a "Speaker Virtualizer" (Hangszóró virtualizáló) beállítása "On" (Be), amikor a menüben a "Speaker Configuration" - "Surround Back" (Hangszóró konfiguráció) - "Surround Back" (Surround hátul) beállítása "1 spkr".

■ Center Spread

A Center Spread kiterjeszti a középcsatorna jelét a bal és jobb első hangszórókra, hogy szélesebb frontális hangképet hozzon létre a hallgató számára. Ez optimalizált és elsődlegesen sztereó zenei tartalmak lejátszására tervezték.

On: Használja a "Center Spread"-et.

Off Ne használja a "Center Spread" opciót.
(Alapértel mezett):



0 Ezt akkor állíthatja be, ha a hangmód "Dolby Surround".



■ DTS Neural:X

A DTS Neural:X kibővíti a nem tárgyalapú hangjeleket, és optimalizálja azokat a hangszórókonfigurációhoz.

A oldalon. (Alapértelmezett):	Használja a "DTS Neural:X"-et.
Kikapcsolva:	Ne használja a "DTS Neural:X"-et.



☞ Ezt akkor állíthatja be, ha a hangmód "DTS:X".

■ IMAX

Beállítja az IMAX lejátszás audio módját.

Auto (Alapértelmezett):	Automatikusan bekapcsolja az IMAX üzemmódot, ha IMAX tartalmat észlel.
Kikapcsolva:	Letiltja az IMAX üzemmódot.



☞ Ez a beállítás fejhallgató használata esetén nem állítható be.

■ IMAX hangbeállítások

Speciális IMAX hangbeállításokat konfigurálhat az IMAX mozi körülményeinek visszaállításához.

Auto (Alapértelmezett):	Alkalmazza az optimalizált hangszóróbeállításokat az IMAX színházhoz hasonló reprodukáláshoz. környezet.
Kézikönnyv:	Manuálisan állítja be a "Magas passzusú szűrő", az "Alacsony passzusú szűrő" és a "Szubwoofer kimenet" értékeit.



☞ Ezt akkor állíthatja be, ha a hangmód "IMAX DTS" vagy "IMAX DTS:X".

☞ A menüben található "Speakers" - "Crossover", "Bass" - "Subwoofer Output" és "LPF for LFE" nem alkalmazható IMAX lejátszás közben.

■ Magas passzusú szűrő

Állítsa be az IMAX lejátszás során az összes hangszóró számára a magaspasszusú határfrekvenciáját.

40 Hz / 60 Hz / 80 Hz / 90 Hz / 100 Hz / 110 Hz / 120 Hz / 150 Hz / 150 Hz / 180 Hz / 200 Hz / 250 Hz (Alapértelmezett: 80 Hz)



☞ Ezt akkor állíthatja be, ha az "IMAX Audio Settings" (IMAX hangbeállítások) beállítása "Manual" (Kézi).



■ Aluláteresztő szűrő

Az IMAX lejátszás során az LFE jel aluláteresztő szűrő határfrekvenciájának beállítása.

80 Hz / 90 Hz / 100 Hz / 110 Hz / 120 Hz / 150 Hz / 180 Hz /

200 Hz / 250 Hz (alapértelmezett: 120 Hz)



0 Ezt akkor állíthatja be, ha az "IMAX Audio Settings" (IMAX hangbeállítások) beállítása "Manual" (Kézi).

■ Subwoofer kimenet

Az IMAX lejátszás során a mélynyomó által lejátszandó basszusjel beállítása.

LFE + Main:

Az összes hangszóró alacsony tartományú jele hozzáadódik a mélynyomóból kimenő LFE jelhez. Az LFE-jel és az egyes hangszórók basszusösszetevője kerül lejátszásra.

LFE

(Alapértelmezett):

Csak az LFE jelet játssza le.



0 Ezt akkor állíthatja be, ha az "IMAX Audio Settings" (IMAX hangbeállítások) beállítása "Manual" (Kézi).

■ Auro-Matic 3D előbeállítás

Az Auro-Matic 3D Preset kiválasztása az Auro-3D élmény finomhangolásához az adott hanganyaghoz.

A "Small" ideális a pop és a kamara
színházra

Kicsi:

zene.

Közepes

(Alapértelmezett):

A "Medium" ideális jazz zenére vagy tipikus filmekre és TV műsorokra.

A "Large" ideális olyan felvételekhez, amelyeket nagy térben rögzítettek (pl. zenekari felvételek).

Nagy:

Film:

A "Movie" ideális egy nagyszabású... filmnézéshez (pl. akciófilmek nagy robbanásokkal).

A "Beszéd" ideális olyan felvételekhez, melyek

Beszéd:

többnyire párbeszéd (pl. hírműsorok), és amelyek gyakorlatilag nem tartalmaznak térbeli információkat.



0 Ezt akkor állíthatja be, ha a hangmód Auro-3D-re van állítva.

0 Ez nem állítható be, ha a bemeneti jel olyan Auro-3D jeleket tartalmaz, amelyek Height csatornát tartalmaznak.



■ Auro-Matic 3D szilárdság

A felfelé kevert csatornák szintjének módosítása az eredeti bemeneti jelhez képest.
Az érték 0 (nincs felfelé keverés) és 15 (maximális szint) között változik, maximális hatást biztosítva).

0 - 15 (alapértelmezett:12)



0 Ezt akkor állíthatja be, ha a hangmód Auro-3D-re van állítva.
0 Ez nem állítható be, ha a bemeneti jel olyan Auro-3D jeleket tartalmaz, amelyek Height csatornát tartalmaznak.

■ Auro-3D mód

Válassza ki, hogy az Auro-3D dekódolás aktiválásakor hogyan adjon ki hangot az összes hangszóróra.

Csatorna bővítése (Alapértelmezett):

A bejövő Auro-3D tartalom további hangszórókra bővül. Az összes Auro-3D-re konfigurált hangszóró hangot fog kiadni.

Közvetlen:

A bejövő Auro-3D tartalom közvetlenül a megfelelő csatornára kerül. A további hangszórókra nem kerül küldésre tartalom.



0 Ezt akkor állíthatja be, ha a bemeneti jel Auro-3D jelet tartalmaz, és a hangmód Auro-3D-re van állítva.



■ Késleltetési idő

A surround csatornák késleltetési idejének beállítása.

0 ms - 300 ms (alapértelmezett: 30 ms)



0 Ezt akkor állíthatja be, ha a hangmód "Mátrix".

■ Hatás szint

A hanghatás szintjének beállítása az aktuális hangmódban.

1 - 15 (alapértelmezett: 10)



0 Ez az elem akkor állítható be, ha a hangmód "Rock Arena", "Jazz Club", "Mono Movie" és "Video Game".

0 Alacsonyabb szintre állítsa, ha a surround jelek pozicionálása és fázisérzékelése természetellenesnek tűnik.

■ Szoba mérete

Az akusztikai környezet méretének meghatározása.

Kicsi: Egy kis helyiség akusztikájának szimulálása.

Közepesen kicsi: Egy közepes méretű kiscépk akusztikájának szimulálása.

Közepes Egy közepes méretű szoba akusztikájának szimulálása.
s (Alapértelmezett):

Közepesen nagy: Egy közepesen nagyméretű akusztika szimulálása.

Nagy: Egy nagy szoba akusztikájának szimulálása.



0 Ez az elem akkor állítható be, ha a hangmód "Rock Arena", "Jazz Club", "Mono Movie" és "Video Game".

0 A "Room Size" nem jelzi a szoba méretét, amelyben a források lejátszása történik.



■ Hangszóró kiválasztása

Kiválasztja, hogy melyik hangszóró adjon ki hangot az aktuális hangtól függően.

mód.

Emelet: Visszajátszás magassági
hangszórók nélkül.

Padló és magasság Visszajátszás magassági
(Alapértelmezett hangszórókkal.
):



0Ez akkor állítható be, ha a hangmód az eredeti hangmód.

■ Subwoofer

A mélynyomó kimenet be- és kikapcsolása.

A A mélysugárzót használják.
oldalon.
(Alapértelmezett):

Kikapcsolva: A mélynyomó nem használatos.



0Ezt akkor állíthatja be, ha a hangmód "Direct" vagy "Stereo", és a "Subwoofer Output" menüben a "Subwoofer Output" beállítása "LFE + Main". (✓ 227. o.)

■ Alapértelmezett beállítások

A "Surround paraméter" beállítások visszaállnak az alapértelmezett beállításokra.



Restaurátor

A tömörített hangformátumok, mint például az MP3 és a WMA (Windows Media Audio), csökkentik az adatmennyiséget az emberi fül számára nehezen hallható jelkomponensek eltávolításával. A "Restorer" funkció létrehozza a tömörítéskor eltávolított jeleket, és a hangot a tömörítés előtti eredeti hanghoz közeli állapotba állítja vissza. Emellett visszaállítja az eredeti basszus karakterisztikát a gazdag és kibővített hangszíntartomány érdekében.

■ Mód

Magas:	Optimalizált üzemmód a nagyon gyenge magas (64 kbps és az alatti) magas frekvenciájú tömörített forrásokhoz.
Közepes:	Alkalmazzon megfelelő basszus és magasság erősítést minden tömörített forráshoz (96 kbps és az alatti).
Alacsony	Optimalizált üzemmód tömörített forrásokhoz, normál magas (96 kbps vagy annál nagyobb) hangerővel.
Off (Alapértelmezett):	Ne használja a "Restorer"-t.



0 Ez az elem analóg jelek vagy PCM jel (Sample Rate = 44,1/48 kHz) bemenet esetén állítható be.

0 Ez nem állítható be, ha a hangmód "Direct" vagy "Pure Direct" értékre van állítva.

0 A "Restorer" beállítások minden egyes bemeneti forráshoz tárolódnak.



Kötet

Állítsa be a FÖZÓNA (szoba, ahol a készülék található) hangerő beállítását.

■ Skála

A hangerő megjelenítésének beállítása.

0 - 98

(Alapértelmezett):

Kijelzés 0 (Min) és 98 között.

-79,5 dB - 18,0 dB:
tartományban

Kijelzés ----dB (Min), a -79,5 dB
18,0 dB-re.



0A "Skála" beállítások minden zónában tükröződnek.

■ Limit

Állítsa be a maximális hangerőt.

60 - 80 (-20 dB - 0 dB)

Ki (alapértelmezett)



0A dB érték akkor jelenik meg, ha a "Skála" beállítása "-79,5 dB - 18,0 dB". (✓ 172. o.)

■ Bekapcsolt szint

Beállítja a kezdeti hangerőszintet a készülék bekapcsolásakor.

Last

(Alapértelmezett):

A bekapcsolási szintet a legutóbb használt hangerőszintre állítja.

Néma:

állítja.

A bekapcsolási szintet némítási szintre állítja.

1 - 98 (-79 dB - 18 dB) : Egy adott bekapcsolási szint beállítása.



0A dB érték akkor jelenik meg, ha a "Skála" beállítása "-79,5 dB - 18,0 dB". (✓ 172. o.)

■ Néma szint

Beállítja a csillapítás mértékét, amikor a némítás be van kapcsolva.

Teljes

(Alapértelmezett):

A némítási szintet teljes némításra állítja (nincs hang).

mezett):

A némítási szintet az aktuális hangerőszintnél 40 dB-lel alacsonyabbra állítja.

-40 dB :

-20 dB :

A némítási szintet az aktuális hangerőszintnél 20 dB-lel alacsonyabbra állítja.



Audyssey®

Audyssey MultEQ® XT32, Audyssey Dynamic EQ®, Audyssey Dynamic Volume® és Audyssey LFC™ beállítása. Ezek az Audyssey® Setup elvégzése után választhatók ki.

Az Audyssey technológiával kapcsolatos további információkért kérjük, tekintse meg a következőt

"A kifejezések magyarázata" v. 303. o.).



0 A "MultEQ® XT32", "Dynamic EQ", "Reference Level Offset", "Dynamic Volume", "Audyssey LFC™" és "Containment Amount" beállítások minden egyes bemeneti forráshoz tárolódnak.

0 Ha a hangmód "Direct" vagy "Pure Direct" módban van, a "MultEQ® XT32", "Dynamic EQ", "Dynamic Volume" és "Audyssey LFC™" beállítások nem konfigurálhatók.

0 Ha a hangmód "DTS Virtual:X" vagy olyan hangmódban van, amelynek a hangmód nevében "+Virtual:X" szerepel, a "Dynamic EQ", a "Dynamic Volume" és az "Audyssey LFC™" beállítások nem konfigurálhatók.

0 Ez az elem nem választható ki, ha 48 kHz-nél nagyobb mintavételei frekvenciájú DTS:X formátumot adnak be.

■ MultEQ® XT32

A MultEQ® XT32 az Audyssey® Setup mérési eredményei alapján kompenzálja a hallgatási terület idő- és frekvenciajellemzőit. A választás háromféle kompenzációs görbe közül történik. Mi a "Reference" beállítást ajánljuk.

Kvázi-automatizált kalibrált beállítás

Hivatkozás
(Alapértelmezett):

enyhe elhalkulás a magas frekvenciákon. Optimális filmekhez.

L/R Bypass:

A referenciabeállítást választja, de a MultEQ® XT32-t megkerüli a bal és jobb első hangszórón.

Lapos:

A kalibrált beállítást választja ki, amely kis helyiségekre optimalizált, ahol a hallgatási pozíció közelebb van a hangszórókhöz.

Kikapcsolva:

Nem használja a "MultEQ® XT32"-t.



0 Ha fejhallgatót használ, a "MultEQ® XT32" automatikusan "Off" értékre áll.



■ Dinamikus EQ

Az emberi érzékelés és a szobaakusztika figyelembevételével megoldja a hangerő csökkenésével romló hangminőség problémáját.

Működik a MultEQ® XT32-vel.

A oldalon.

(Alapértel

"Dinamikus EQ" használata.

Rögzítés:

Nem használja a "Dynamic EQ"-t.



0 Ha a "Dynamic EQ" menü "On" beállítása "On", akkor nem lehetséges a "Tone" beállítása. (✓ 112. oldal)

0 Ez a tétel nem állítható be, ha a menüben a "MultEQ® XT32" beállítása "Off".

■ Referenciaszint-eltolás

Az Audyssey Dynamic EQ® a standard filmmix szintjére vonatkozik. Beállításokat végez a referencia-válasz és a térhatás fenntartása érdekében, amikor a hangerőt 0 dB-ről lefelé fordítjuk. A filmes referenciaszintet azonban nem mindig használják zenei vagy más, nem filmes tartalmak esetén. A Dynamic EQ Reference Level Offset három eltérést biztosít a filmes referenciaszinthez képest (5 dB, 10 dB és 15 dB), amelyek akkor választhatók ki, ha a tartalom keverési szintje nem a szabványon belül van. A tartalomhoz ajánlott beállítási szintek az alábbiakban láthatók.

0 dB (filmreferencia)
(alapértelmezett):

Olyan tartalmakra optimalizálva, mint például filmek.

5 dB :

Válassza ezt a beállítást olyan tartalmakhoz, amelyeknek nagyon széles dinamikatartomány, például klasszikus zene.

10 dB :

Ezt a beállítást válassza jazz vagy más, szélesebb dinamikatartományú zenéhez. Ez a beállítást kell választani a TV-tartalmakhoz is, mivel azokat általában 10 dB-lel a filmreferencia alatt keverik.

15 dB :

Válassza ezt a beállítást pop/rock zenéhez vagy más olyan programanyaghoz, amelyet nagyon magas hallgatási szinten kevernek, és amelynek dinamikatartománya tömörített.



0A beállítás akkor engedélyezett, ha a "Dynamic EQ" "On". (✓ 174. oldal)

■ Dinamikus hangerő

Megoldja a TV, filmek és egyéb tartalmak közötti nagy hangerőszint-eltérések problémáját (csendes és hangos részek között, stb.) azáltal, hogy automatikusan alkalmazkodik a felhasználó által preferált hangerő-beállításhoz. Működik a MultEQ® XT32-vel.

Nehéz:	A leghalkabb és leghangosabb hangokhoz való legnagyobb mértékű alkalmazkodás.
Közepes:	Közepes beállítás a leghangosabb és leghalkabb hanghoz.
Fény:	Legkevésbé alkalmazkodik a leghangosabb és leghalkabb hangokhoz.
Off (Alapértelmezett):	Ne használja a "Dinamikus hangerő" opciót.



0 Ha az "Audyssey® Setup" menüpontban a "Dynamic Volume" (Dinamikus hangerő) beállítása "Yes" (Igen), a beállítás automatikusan "Medium" (Közepes) értékre változik. (✓ 194. o.)

0 Ez a tétel nem állítható be, ha a menüben a "MultEQ® XT32" beállítása "Off".

■ Audyssey LFC™

Beállítja az alacsony frekvenciasávot, hogy megakadályozza a basszus és a rezgés áterjedését a szomszédos helyiségekbe. Működik a MultEQ® XT32-vel.

On:	Használja az "Audyssey LFC™"-t.
Off (Alapértelmezett):	Ne használja az "Audyssey LFC™"-t.



0 Ez a tétel nem állítható be, ha a menüben a "MultEQ® XT32" beállítása "Off".

■ Visszatartási összeg

Az alacsony frekvenciák elszigetelésének mértékét állítja be. Használjon magasabb beállításokat, ha közeli szomszédai vannak.

1 - 7 (alapértelmezett: 4)



0 Ez akkor állítható be, ha a menüben az "Audyssey LFC™" beállítása "On".



Grafikus EQ

A grafikus equalizer segítségével beállítja az egyes hangszórók hangszínét.



0 Azok a hangszórók, amelyekhez a "Graphic EQ" beállítható, a hangosítási módtól függően különböznek.

0 Ez akkor állítható be, ha a "MultEQ® XT32" beállítás "Off". ✓ 173. o.)

0 Ez nem állítható be, ha a hangmód "Direct" vagy "Pure Direct" értékre van állítva.

0 Ha fejhallgatót használ, beállíthatja a fejhallgatóra vonatkozó equalizer-t. (✓ 176. o.)

■ Grafikus EQ / fejhallgató EQ

Beállítja, hogy használja-e a grafikus equalizer-t vagy sem.

On: A grafikus equalizer használata.

Off
(Alapértelmezett): Ne használja a grafikus kiegyenlítőt.



0 A "Headphone EQ" a menüben van beállítva, ha fejhallgatót használ.

■ A hangszóró kiválasztása

Válassza ki, hogy a hangokat az egyes hangszórókhoz vagy az összes hangszóróhoz kívánja-e beállítani.

Mindenki: Az összes hangszóróhangot együttesen állítja be.

Balra/Jobbra
(Alapértelmezett): Állítsa be a bal és a jobb hangszóró hangját együtt.

Mindegyik: A hangszín beállítása minden egyes hangszóróhoz.

■ EQ beállítása

Állítsa be az egyes frekvenciasávok hangszínegyensúlyát.

1. **Válassza ki a hangszórót.**

2. **Válassza ki a beállítási frekvenciasávot.**

63 Hz / 125 Hz / 250 Hz / 500 Hz / 1 kHz / 2 kHz / 4 kHz / 8 kHz / 16 kHz

3. **Állítsa be a szintet.**

-20,0 dB - +6,0 dB (alapértelmezett: 0,0 dB)



0 Az első Dolby, a Surround Dolby és a hátsó Dolby hangszórók csak akkor állíthatók be, ha 63 Hz/125 Hz/250 Hz/500 Hz/1 kHz.



■ Görbe másolás

Másolja az Audyssey® Setup programban létrehozott Flat korrekciós görbét.



0A "Curve Copy" az Audyssey® Setup elvégzése után jelenik meg.

0A "Curve Copy" nem használható fejhallgató használata esetén.

■ Alapértelmezett beállítások

A "Graphic EQ" beállítások visszaállnak az alapértelmezett beállításokra.



Videó

Videóval kapcsolatos beállítások elvégzése.

HDMI beállítás

A HDMI Audio Out, a HDMI Pass Through és a HDMI Control beállítások beállításainak elvégzése.

MEGJ EGYZÉ

S

0 Ha a "HDMI Pass Through" és a "HDMI Control" beállítása "On", akkor több készületi energiát fogyaszt. ("HDMI Pass Through" (✓ 178. o.), "HDMI Control" (✓ 180. o.)) Ha hosszabb ideig nem használja a készüléket, ajánlott kihúzni a tápkábelt a konnektorból.

■ HDMI Audio Out

A hangkimeneti hangszórók kiválasztása.

AVR (Alapértelmezett):	A készülékhez csatlakoztatott hangszórókon keresztül történő lejátszás.
----------------------------------	---

TV:	A készülékhez csatlakoztatott TV-n keresztül történő lejátszás.
------------	---



0 Ha a HDMI-vezérlő funkció aktiválva van, a TV hangbeállítása elsőbbséget élvez. (✓ 132. o.)

0 Ha a készülék bekapcsolva van, és a "HDMI Audio Out" (HDMI hangkimenet) beállítása "TV", a HDMI OUT csatlakozóból a hang 2 csatormában kerül kimenetre.

■ HDMI áthaladás

Kiválasztja, hogy ez a készülék hogyan továbbítja a HDMI-jeleket a HDMI-kimenetre készületi üzemmódban.

On:

A kiválasztott HDMI bemenetet továbbítja a készülék HDMI-kimenetén keresztül, amikor a készülék készületi üzemmódban van.

Off

(Alapértelmezett):

Készületi üzemmódban a készülék HDMI-kimenetén keresztül nem továbbít HDMI-jeleket.



■ Átmenő forrás

Kiválasztja a HDMI bemenetet a HDMI kimeneten való áthaladáshoz, amikor ez a készülék készenléti üzemmódban van.

Last

(Alapértelmezett): Az utoljára használt HDMI bemenet kiválasztása.

CBL/SAT / Médialejátszó

/ Blu-ray / Játék1 /

Game2 / AUX1 / AUX2 /

TV Audio / CDz: A HDMI bemenetet választja

készenléti forrásként.

z **A** "Pass Through Source" beállítható, ha a "Input Assign" beállításban a HDMI-csatlakozók bármelyike a "CD" bemeneti forráshoz van rendelve. (✓ 189. o.)



0 "Átmenő forrás" akkor állítható be, ha a "HDMI vezérlés" "Be" vagy a "HDMI átmenő" "Be" értékre van állítva. ("HDMI Pass Through" ✓ 178. oldal), "HDMI Control" (✓ 180. oldal)

■ RC forrás kiválasztása

Beállítja, hogy a készülék bekapcsolható legyen-e a távirányító bemeneti forrás kiválasztó gombjával, amikor a készülék készenléti üzemmódban van.

Bekapcsolás +

Forrás

(Alapértelmezett):

A készülék bekapcsol, és a bemeneti forrás megváltozik.

Ez a készülék készenléti állapotban

marad, de a bemeneti forrás gomb

megnyomásakor átkapcsol a HDMI

bemeneti forrásra. A készülék

bekapcsolási kijelzője villog, amikor a

bemeneti

a távirányító forrásválasztó gombját

megnyomja.

Csak a forrás

kiválasztása:



0 Az "RC Source Select" (RC forrás kiválasztása) akkor állítható be, ha a "HDMI Control" (HDMI vezérlés) "On" (Be) vagy a "HDMI Pass Through" (HDMI áthaladás) "On" (Be) értékre van állítva. ("HDMI Pass Through" ✓ 178. oldal), "HDMI Control" (✓ 180. oldal)



■ HDMI vezérlés

A műveletek összekapcsolhatók a HDMI-hez csatlakoztatott és a HDMI-vezérléssel kompatibilis eszközökkel.

On:	HDMI Control funkció használata.
Off (Alapértelmezett):	Ne használja a HDMI Control funkciót.



0 Ha a HDMI-vezérlő funkciót használja, csatlakoztasson egy HDMI-vezérléssel kompatibilis tévét a HDMI MONITOR 1 csatlakozóhoz.

0 A beállítások ellenőrzéséhez kérjük, olvassa el az egyes csatlakoztatott készülékek használati utasításait.

0 Ha a "HDMI-vezérlés" beállítása "Be", akkor ennek a készüléknek a tápellátása összekapcsolható a TV tápellátásával, és a készülék hangereje a TV távirányítóval szabályozható.

0 A HDMI-vezérlő funkcióval kapcsolatos további információért lásd a "HDMI-vezérlő funkció" című részt. (✓ 132. o.)

MEGJEGYZÉ

S

0 Ha a "HDMI-vezérlés" beállításait megváltoztatták, a változtatás után mindig állítsa vissza a csatlakoztatott eszközök tápellátását.

■ ARC

A HDMI MONITOR 1 csatlakozóhoz csatlakoztatott TV-n állítsa be, hogy a TV-ről HDMI-n keresztül fogadjon-e hangot.

On:	ARC funkció használata.
Off (Alapértelmezett):	Ne használja az ARC funkciót.



0 Ha ezt a funkciót használja, használjon ARC (Audio Return Channel) kompatibilis TV-t, és engedélyezze a TV HDMI Control funkcióját.

0 Ha az "ARC" beállítása "Be", akkor a készülék hangereje a TV távirányítóval akkor is szabályozható, ha a "HDMI vezérlés" beállítása "Ki" ezen a készüléken.

0 Ha a "HDMI vezérlés" beállítása "Be", az "ARC" beállítások automatikusan "Be" kapcsolnak. (✓ 180. oldal)

MEGJEGYZÉ

S

0 Ha az "ARC" beállításokat megváltoztatták, a változtatás után mindig állítsa vissza a csatlakoztatott eszközök tápellátását.

0 Az eARC funkcióval kompatibilis televízió használata lehetővé teszi a hanglejátszást a készülékhez csatlakoztatott hangszóróról, függetlenül a menüben található "ARC" beállításoktól.



■ TV Audio kapcsolás

Beállítja az automatikus átkapcsolást a "TV Audio" bemenetre, ha egy TV csatlakoztatva van.

HDMI-n keresztül megfelelő CEC vezérlőparancsot küld ennek az egységnek.

A
oldal. Automatikusan kiválasztja a "TV Audio"
(Alapértel bemenetet, amikor parancsot kap a TV-
mezett): től.

Ne válassza ki automatikusan a "TV
Audio" bemenetet, amikor a TV-től
parancsot kap.

Kikapcs
olva:



0A "TV Audio Switching" akkor állítható be, ha a "HDMI Control"
beállítása "On". (✓ 180. oldal)

■ Kikapcsolás vezérlés

Összekapcsolja a készülék készenléti állapotát külső eszközökkel.

Mi
en

(Alapértel
mezett):

Ha a csatlakoztatott TV tápellátása
kikapcsol

a bemeneti forrástól függetlenül a
készülék automatikusan készenléti
állapotba kerül.

Videó:

Ha olyan bemeneti forrás van
kiválasztva, amelyhez "HDMI" van
rendelve, a TV kikapcsolásakor a
készülék automatikusan készenléti
állapotba kerül.
(✓ 190. o.)

Kikapcsolva:

Ez a készülék nem csatlakozik a TV-hez.



0A "Kikapcsolás vezérlés" akkor állítható be, ha a "HDMI vezérlés"
beállítása "Be". (✓ 180. oldal)



■ Energiatakarékosság

Engedélyezi az AVR energiatakarékossági funkcióját, hogy csökkentse az energiaköltségeket a TV hangszóróinak használatakor.

Ez a funkció a következő esetekben aktiválódik.

0 Ha a "TV Audio" van kiválasztva a készülék bemeneti forrásaként.

0 HDMI-n keresztül csatlakoztatott eszközről származó tartalom lejátszása

On: Energiatakarékossági funkció használata.

Off
(Alapértelmezett): Ne használja az energiatakarékossági funkciót.



0 Az "Energiatakarékosság" akkor állítható be, ha a "HDMI vezérlés" beállítása "Be". √ 180. oldal)



Kimeneti beállítások

A videokimenet beállításait végzi.

■ HDMI videó kimenet

Válassza ki a használni kívánt HDMI monitorcsatlakozót.

	A televízió jelenléte csatlakoztatva a
Automatikus (Kettős) (Alapértelmezett):	HDMI MONITOR 1 vagy HDMI MONITOR 2 csatlakozó automatikusan felismerésre kerül, és ez a TV-csatlakozás használatos.
Monitor 1:	Mindig a HDMI MONITOR 1 csatlakozóhoz csatlakoztatott TV-t használjuk.
Monitor 2:	Mindig a HDMI MONITOR 2 csatlakozóhoz csatlakoztatott TV-t használjuk.



0Ha mind a HDMI MONITOR 1, mind a HDMI MONITOR 2 csatlakozók csatlakoztatva vannak, és a "HDMI Upscaler" beállítása "Auto", a jelek mindkét TV-vel kompatibilis felbontással kerülnek kimenetre. (✓ p. 184. o.)

0A "HDMI Monitor 1" és a "HDMI Monitor 2" menüpontokban ellenőrizheti, hogy mely felbontások kompatibilisek a tévével (✓ p. 252).

0Több Dolby Vision TV csatlakoztatásakor a jel csak egy TV számára lesz optimális. A HDMI MONITOR 1 csatlakozóhoz csatlakoztatott TV elsőbbséget élvez.

■ Videó mód

Állítsa be a videófeldolgozási módszert a videotartalom típusának megfelelően.

Auto (Alapértelmezett):	A videó automatikus feldolgozása a HDMI-tartalom információi alapján.
Játék:	Mindig feldolgozza a videót a játéktartalomhoz. Minimalizálja a videó késleltetését, ha a videó késleltetve van a játékkonzol vezérlőjének gombjaihoz képest.
Film:	A játékokon kívüli tartalmakhoz alkalmas képfeldolgozás elvégzése.
Bypass:	Távolítson el minden videófeldolgozást a HDMI-videó útvonaláról.



0Ha a "Video Mode" (Videó mód) beállítása "Auto" (Automatikus), az üzemmód a bemeneti tartalomnak megfelelően változik.

0Az olyan információs kijelzők, mint a hangerőssáv nem fedhetők le a videojelekkel, ha a "Video Mode" (Videó üzemmód) "Bypass" (áthidalás) értékre van állítva.

0Ez az elem akkor állítható be, ha minden egyes bemeneti forráshoz "HDMI" van hozzárendelve.

0Ez nem állítható be, ha a hangmód "IMAX DTS" vagy "IMAX DTS:X".



■ HDMI Upscaler

Beállítja az 1080p és 4K HDMI tartalom 8K-ra történő felskálázásának módját.

Auto: A monitor képességei alapján 1080p és 4K HDMI-videók 8K-ra történő felskálázása.

Off
(Alapértelmezett): A 8K felskálázás ki van kapcsolva.



☐ Ez az elem akkor állítható be, ha minden egyes bemeneti forráshoz "HDMI" van hozzárendelve.

☐ Ez a funkció nem működik, ha a bemeneti jel "x.v.Color", 3D, sYCC601 szín, Adobe RGB szín, Adobe YCC601 szín, számítógépes felbontás, tömörített videó vagy HDR.

☐ Ez nem állítható be, ha a hangmód "IMAX DTS" vagy "IMAX DTS:X".

☐ Ez az elem akkor állítható be, ha a "Video Mode" (Videó üzemmód) beállítása nem "Bypass". (✓ 183. o.)

Képernyőn megjelenő kijelző

Válassza ki a képernyőn megjelenő felhasználói felület beállításait.

■ Kötet

Beállítja, hogy hol jelenjen meg a hangerőszint.

Alul
(Alapértelmezett): Kijelző alul.

Top: Megjelenítés a tetején.

Kikapcsolva: Kikapcsolja a kijelzőt.



☐ Ha a fő hangerő kijelzője nehezen látható, amikor a feliratozott szöveg (zárt feliratozás) vagy filmfelirat jelen van, állítsa a "Top" értékre.

■ Info

A bemeneti forrás átkapcsolásakor ideiglenesen megjeleníti a működés állapotát.

A oldalon.
(Alapértelmezett): Kapcsolja be a kijelzőt.

Kikapcsolva: Kikapcsolja a kijelzőt.



■ Most lejátszás

Beállítja a lejátszási kijelző megjelenítési idejét, amikor a bemeneti forrás a "HEOS Music".

**Mindig be
van**

A kijelző folyamatos
megjelenítése.

kapcsolva

(Alapértelm
ezett): Működés után 30 másodpercig
kijelzőt mutat.

**Automati
kus
kikapcs
olás:**

Képernyővédő

Válassza ki a képernyőkímélő beállítását.

A képernyőkímélő aktiválódik, ha több mint 5 percig nem történik semmilyen művelet.

percekig, amikor nincs videojel bemenet, vagy amikor ugyanaz a képernyő (pl. a beállítási menü) jelenik meg.

A kurzor fel/le/balra/jobbra mozgásával törölheti a képernyőkímélőt.

On: A képernyőkímélő bekapcsolása.

Off
(Alapértelm
ezett): Képernyőkímélő kikapcsolása.



0A képernyőkímélő a következő esetekben aktiválódik.

0Amikor a beállítási menü megjelenik

0Ha nincs videojel bemenet

0Amikor a HEOS Music, USB vagy Bluetooth lejátszási képernyő jelenik meg



4K/8K jelformátum

A készülék által lejátszandó 4K és 8K jel formátumának beállítása, ha a készülékhez csatlakoztatott TV vagy lejátszó eszköz HDMI 4K vagy 8K jel kompatibilis.

■ 4K/8K jelformátum

Beállítja a jelformátum beállításait a készülék egyes bemeneteire csatlakoztatott eszközökhöz.

Szabványos:

Válassza ki, ha a TV és a forráseszköz támogatja a 4K 60Hz 4:2:0 8 bites videojeleket.

Továbbfejlesztett (Alapértelmezett):

Válassza ki, hogy a TV, a forráseszköz és a kábelek támogatják-e a kiváló minőségű 4K 60Hz 4:4:4 8 bites, 4:2:2 vagy 4:2:0 10 bites videojeleket.

8K Enhanced:

Válassza ki, hogy a TV, a forráseszköz és a kábelek támogatják-e a kiváló minőségű 8K 60Hz vagy 4K 120Hz videojeleket.

A "4K/8K jelformátum" beállítás és a támogatott felbontások közötti összefüggésH

Támogatási határozat	Szinté r	Pixel mélység	4K/8K jelformátum		
			Standard	Továbbfejlesztett	8K Továbbfejlesztett
4K 24Hz, 4K 30Hz, 4K 25Hz	RGB / YCbCr 4:4:4	8 bit			
		10,12 bit	-		
	YCbCr 4:2:2	12 bit			
4K 60Hz, 4K 50Hz	YCbCr 4:2:0	8 bit			
		10,12 bit	-		
	RGB / YCbCr 4:4:4	8 bit	-		
		10,12 bit	-	-	
YCbCr 4:2:2	12 bit	-			
4K 120Hz, 4K 100Hz	YCbCr 4:2:0	8,10,12 bit	-	-	
	RGB / YCbCr 4:4:4	8,10 bit	-	-	
		YCbCr 4:2:2	12 bit	-	-
8K 24Hz, 8K 30Hz, 8K 25Hz	YCbCr 4:2:0	8,10,12 bit	-	-	
	RGB / YCbCr 4:4:4	8,10 bit	-	-	
		YCbCr 4:2:2	12 bit	-	-
8K 60Hz, 8K 50Hz	YCbCr 4:2:0	8, 10 bit	-	-	



0 Ha ezt a beállítást "Fokozott" értékre állítja, javasoljuk, hogy olyan "Prémium nagysebességű HDMI-kábelt" vagy "Prémium nagysebességű HDMI-kábelt Ethernet-kapcsolattal" használjon, amely a termék csomagolásán "HDMI Premium Certified Cable" címkével van ellátva.

0 Ha ezt a beállítást "8K Enhanced" értékre állítja, javasoljuk, hogy tanúsított "Ultra High Speed HDMI-kábelt" használjon.

0 Ha ez a beállítás "8K Enhanced", konfigurálja a televízió vagy a lejátszó eszköz beállításait ennek a beállításnak megfelelően.

0 Ha ez a beállítás "8K Enhanced", előfordulhat, hogy a videó kimenete nem lesz megfelelő.

a csatlakoztatott lejátszóeszköz vagy HDMI-kábel függvényében. Ebben az esetben módosítsa ezt a beállítást "Enhanced" vagy "Standard" értékre.

0 "Custom" (Egyéni) jelenik meg a beállítási elemnél, ha a szervizmérnökeink vagy egyéni telepítőink konfigurálták a HDMI jelformátumot ehhez a készülékhez.

0 A "4K/8K jelformátum" a következő eljárással is beállítható. A menüképernyő azonban nem jelenik meg. A beállítás konfigurálása közben figyelje a kijelzőt.

1. Váltson a beállítani kívánt HDMI bemeneti forrásra.
2. Nyomja meg és tartsa lenyomva a főegység ZONE3 SOURCE és STATUS gombjait legalább 3 másodpercig egyszerre.
A kijelzőn megjelenik a "zVideo formátum < PAL >" felirat.
3. Nyomja meg a kurzor lefelé gombot a főegységen.
A kijelzőn megjelenik a "4K/8K:<Enhanced>" felirat.
4. A főegységen a kurzor balra vagy jobbra kurzorral válassza ki a 4K/8K jelformátumot.
5. A beállítás befejezéséhez nyomja meg a főegység ENTER gombját.

HDCP beállítása

Beállítja a HDCP-verziót minden egyes HDMI bemeneti forráshoz.

A lejátszó és a TV HDCP-verziójától függően előfordulhat, hogy a videó nem kerül kimenetre.

Ha ez a probléma előfordul, használja ezt a beállítást a HDCP egy verziójának beállításához. Ez képes lehet a videó kimenetre.

Auto (Alapértelmezett):	Automatikusan alkalmazza a készülék HDCP-verzióját a TV-nek megfelelően.
-----------------------------------	--

1.4:	A készülék HDCP-verzióját 1.4-re javítja.
-------------	---

2.3:	A készülék HDCP-verzióját 2.3-ra javítja.
-------------	---



0 "Custom" (Egyéni) jelenik meg a beállítási elemnél, ha szervizmérnökeink vagy egyéni telepítőink konfigurálták a HDCP-verziót ehhez a készülékhez.



TV formátum

Állítsa be a kimeneti videojel formátumát a használt TV-hez.

■ Formátum

PAL
(Alapértelmezett):

Válassza ki a PAL kimenetet.

NTSC:

NTSC kimenet kiválasztása.



0A "Formátum" a következő eljárással is beállítható. A menüképernyő azonban nem jelenik meg. A beállítás elvégzéséhez kövesse a kijelző tartalmát.

1. Nyomja meg és tartsa lenyomva a főegység ZONE3 SOURCE és STATUS gombjait legalább 3 másodpercig egyszerre.
A kijelzőn megjelenik a "zVideo formátum <PAL>" felirat.
2. Használja a főegység balra vagy jobbra kurzorát, és állítsa be a videojel formátumát.
3. A beállítás befejezéséhez nyomja meg a főegység ENTER gombját.

MEGJ

EGYZÉ

S

0Ha a csatlakoztatott TV készülék videóformátumától eltérő formátumot állít be, a kép nem jelenik meg megfelelően.



Bemenetek

A bemeneti forrás lejátszásával kapcsolatos beállítások elvégzése.

A készülék használatához nem kell megváltoztatnia a beállításokat. Szükség esetén végezze el a beállításokat.

Bemenet hozzárendelése

A készülék audio/video bemeneti csatlakozóin feltüntetett bemeneti forrásoknak megfelelő csatlakoztatással egyszerűen megnyomhatja a bemeneti forrás kiválasztó gombok egyikét, hogy könnyedén lejátssza az csatlakoztatott eszköztől származó hangot vagy videót.

Kérjük, változtassa meg a HDMI bemeneti csatlakozó, a digitális audio bemeneti csatlakozó és az analóg audio bemeneti csatlakozó hozzárendelését, ha olyan bemeneti forrást csatlakoztat, amely eltér a készülék audio/video bemeneti csatlakozóira nyomtatottaktól.

Beállítja az egyes "INPUT MODE" források hangbemeneti módját. Az "AUTO" általában ajánlott ehhez a beállításhoz. Ez automatikusan felismeri és lejátssza az erre a készülékre bevitt jelet a következő sorrendben rangsorolva: HDMI > DIGITÁLIS > ANALÓG.

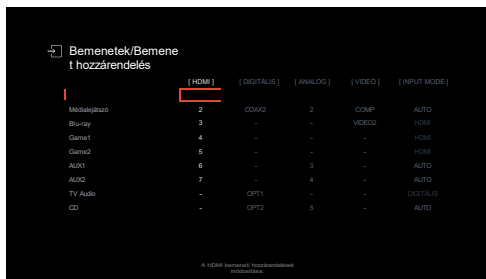

0 Alapértelmezés szerint az egyes elemek a következőképpen vannak beállítva.

Bemeneti forrás	Bemeneti csatlakozó				BEMENETI MÓD
	HDMI	DIGITÁLIS	ANALÓG	VIDEO	
CBL/SAT	1	COAX1	1	VIDEO1	AUTO
Médialejátszó	2	COAX2	2	COMP	AUTO
Blu-ray	3	-	-	VIDEO2	HDMI
Game1	4	-	-	-	HDMI
Game2	5	-	-	-	HDMI
AUX1	6	-	3	-	AUTO
AUX2	7	-	4	-	AUTO
TV Audio	-	OPT1	-	-	DIGITÁLIS
CD	-	OPT2	5	-	AUTO

n A TV set top box/műholdas felhasználók figyelmét kérjük, vegye figyelembe

Ha a digitális hangkimenetet egy TV/műholdas dobozon használja:

A "HDMI"-hez rendelt videojel és a "Input Assign" - "DIGITAL" menüpontban rendelt hangjel kombinált lejátszásához a következőkre is szükség lesz
válassza a "DIGITÁLIS" lehetőséget a "Bemeneti mód" menüpontban.



Ugyanaz a bemeneti csatlakozó több bemeneti forráshoz is hozzárendelhető. Például rendelje ugyanazt a HDMI bemeneti csatlakozót több forráshoz, hogy az egyes bemeneti forrásokat tetszés szerint analóg vagy digitális hanggal kombinálva használhassa. Ilyen esetekben állítsa be az audiocsatlakozót a lejátszáshoz az "INPUT MODE" menüpontban.

■ HDMI

Ezzel a beállítással módosíthatja a bemeneti forrásokhoz rendelt HDMI bemeneti csatlakozókat.

1 / 2 / 3 / 4 / 5 / 6 / 7

Egy HDMI bemeneti csatlakozó hozzárendelése a kiválasztott bemeneti forráshoz.

-:

Ne rendeljen HDMI bemeneti csatlakozót a kiválasztott bemeneti forráshoz.



0 Ha a menüben a "HDMI vezérlés" vagy az "ARC" beállítása "Be", a "HDMI" nem rendelhető a "TV hanghoz". ("HDMI Control" ✓ 180. o.), "ARC" ✓ 180. o.)

0 Az eARC funkció nem működik, ha a "HDMI" van beállítva "TV Audio" bemeneti forrásként.

■ DIGITÁLIS

Ezzel a beállítással módosíthatja a bemeneti forrásokhoz rendelt digitális audio bemeneti csatlakozókat.

COAX1 (koaxiális) /

COAX2 /
OPT1 (optikai) / **OPT2:**

A digitális audio bemeneti csatlakozó hozzárendelése a kiválasztott bemeneti forráshoz.

-:

Ne rendeljen digitális audio bemeneti csatlakozót a kiválasztott bemeneti forráshoz.

■ ANALOG

Ezzel a beállítással módosíthatja a bemeneti forrásokhoz rendelt analóg audio bemeneti csatlakozókat.

1 / 2 / 3 / 4 / 5:

Egy analóg audio bemeneti csatlakozó hozzárendelése a kiválasztott bemeneti forráshoz.

-:

Ne rendeljen analóg audio bemeneti csatlakozót a kiválasztott bemeneti forráshoz.

■ VIDEÓ

Ezzel a beállítással módosíthatja a bemeneti forrásokhoz rendelt komponens video bemeneti csatlakozókat és kompozit video bemeneti csatlakozókat.

COMP (komponens videó) /
VIDEO1 / **VIDEO2:**

Rendelje a videó bemeneti csatlakozót a kiválasztott bemeneti forráshoz.



■ BEMENETI MÓD

Állítsa be az egyes bemeneti forrásokhoz tartozó hangbeviteli módokat.

Általában ajánlott az audio bemeneti módot "AUTO" értékre állítani.

AUTO (Alapértelmezett):	Automatikusan érzékeli a bemeneti jelet és lejátszást végez.
HDMI:	Csak a HDMI bemenetről érkező jelek lejátszása.
DIGITÁLIS:	Csak a digitális audiobemenetről érkező jelek lejátszása.
ANALOG:	Csak az analóg audio bemenetről érkező jelek lejátszása.



0 Ha a digitális jelek megfelelően kerülnek bevitelre, a kijelzőn kigyullad a ~ jelzőfény. Ha a ~ jelző nem világít, ellenőrizze a "Input Assign" (bemeneti hozzárendelés) és a csatlakozásokat. (✓ 189. o.)

0 Ha a "HDMI-vezérlés" beállítása "Be", és egy ARC-kompatibilis TV van csatlakoztatva a HDMI MONITOR 1 csatlakozókra keresztül, a bemeneti mód, amelynek bemeneti forrása "TV Audio", ARC-re van állítva.

0 Ha egy eARC funkcióval kompatibilis televízió van csatlakoztatva a HDMI MONITOR 1 csatlakozóhoz, akkor a bemeneti mód, amelynek bemeneti forrása "TV Audio", eARC-re van állítva.

■ Alapértelmezett beállítások

A "Input Assign" beállítások visszaállnak az alapértelmezett beállításokra.



Forrás átnevezése

0 Megváltoztatja a bemeneti forrás megjelenített nevét.

A megváltoztatás után a név megjelenik a készülék kijelzőjén és menüképernyőin.

0 Ha az eszköz neve egy csatlakoztatott HDMI-eszköztől szerezhető be, a kijelző neve automatikusan megváltozik.

Ezzel a funkcióval szükség szerint módosíthatja a neveket, ha a használt eszköz eltér a készülék bemeneti forrásától.

CBL/SAT / Médialejátszó /

**Blu-ray / Game1 / Game2
/ AUX1 / AUX2 / TV Audio
/ CD / Phono / Tuner:**

A bemeneti forrás megjelenített nevének módosítása.

Alapértelmezett

A "Forrás átnevezése" beállítások visszaállnak az alapértelmezett

beállítások:

beállításokra.

0 Legfeljebb 16 karaktert lehet beírni.

Források elrejtése

Távolítsa el a kijelzőről a nem használt bemeneti forrásokat.

Mutasd meg a

(Alapértelmezett):

Használja ezt a forrást.

Rejtsd el:

Ne használja ezt a forrást.



Forrásszint

Ez a funkció korrigálja a kiválasztott bemeneti forrás hangbemenetének lejátszási szintjét.

Ezt a beállítást akkor végezze el, ha a különböző források bemeneti hangerőszintjei között különbségek vannak.

■ Forrásszint

n **Ha a bemeneti forrás a "HEOS Music" beállításra van állítva.**

-12 dB - +12 dB (alapértelmezett : 0 dB)

■ Analóg bemenetek / digitális bemenetek

n **Ha a bemeneti forrás nem a "HEOS Music" beállításra van állítva.**

-12dB - +12dB (alapértelmezett: 0dB)



0 Az analóg bemeneti szint függetlenül állítható be azon bemeneti forrásokhoz, amelyekhez a "Input Assign" menüpontban az "ANALOG" van hozzárendelve. (✓ 189. o.)

0 A digitális bemeneti szint függetlenül állítható be azon bemeneti forrásokhoz, amelyekhez a "Bemenet hozzárendelés" menüpontban a "HDMI" vagy a "DIGITAL" van hozzárendelve. (✓ 189. o.)

0 A "Forrásszint" beállítások minden egyes bemeneti forráshoz tárolódnak.



Hangszórók

A csatlakoztatott hangszórók és a hallgatószooba akusztikai jellemzőit a rendszer felméri, és automatikusan elvégzi az optimális beállításokat. Ezt hívják "Audyssey® Setup"-nek.

Nem kell elvégeznie az Audyssey® Setup-ot, ha már elvégezte a "Hangszórók kalibrálását" a "Setup Assistant" menüpontban. A hangszórók manuális beállításához használja a menü "Manual Setup" (Kézi beállítás) menüpontját.

(✓ 205. o.)

Audyssey® beállítása

A mérés elvégzéséhez helyezze a hangkalibrációs mikrofont a több helyszínen a hallgatói körzetben. A legjobb eredmény elérése érdekében javasoljuk, hogy legalább hat vagy több helyen végezzen méréseket, ahogyan az az alábbi ábrán látható. illusztráció (legfeljebb nyolc pozíció).

A második és az azt követő pozíciók mérésekor a hangkalibráló mikrofont az első mérési pozíciótól (fő hallgatási pozíció) 60 cm-en belül helyezze el.



0 Az Audyssey® Setup elvégzése esetén az Audyssey MultEQ® XT32, Audyssey Dynamic EQ®, Audyssey Dynamic Volume® és Audyssey LFC™ funkciók engedélyezve vannak. (✓ 173. o.)

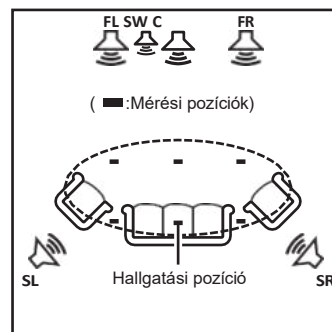

FL Első hangszóró (L)

FR Első hangszóró (R)

C Középső hangszóró

SW mélynyomó

SL Surround hangszóró (L)

SR Surround hangszóró (R)

■ A fő hallgatási pozícióról

A fő hallgatási pozíció az a hely, ahol a hallgatók általában ülnek, vagy ahol az ember általában egyedül ül a hallgatási környezetben. Az Audyssey® Setup elindítása előtt helyezze a hangkalibráló mikrofont a fő hallgatási pozícióba.

Az Audyssey MultEQ® XT32 az ebből a pozícióból származó mérések alapján kiszámítja a hangszórók távolságát, szintjét, polaritását és a mélysugárzó optimális keresztváltó értékét.

■ Az Audyssey Sub EQ HT™-ről

Az Audyssey Sub EQ HT™ a hangerőszint és a több mélysugárzó távolsága alapján végez korrekciókat, és az Audyssey MultEQ® XT32 jelét az erőteljes mélyhangok reprodukálása érdekében dolgozza fel.

Az Audyssey Sub EQ HT™ futtatásához a "Measure (2 spkrs)", "Measure (3 spkrs)" vagy "Measure (4 spkrs)" és a "Subwoofer Mode" "Standard" értékre kell állítani a "Channel Select" menüben. (✓ 197. oldal).



0 Az Audyssey Sub EQ HT nem működik, ha a "Subwoofer Mode" (mélynyomó mód) "Directional" (irányított) értékre van állítva.

MEGJ EGYZÉ S

- 0 Tegye a szobát a lehető legcsendesebbé. A háttérzaj megzavarhatja a szobai méréseket. Zárja be az ablakokat, és kapcsolja ki az elektronikus eszközöket (rádiók, légkondicionálók, fénycsövek stb.). Az ilyen eszközök által kibocsátott hangok befolyásolhatják a méréseket.
- 0 Améresi folyamat során a mobiltelefonokat helyezze a hallgatószobán kívülre. A mobiltelefonok jelei megzavarhatják a méréseket.
- 0 Ne álljon a hangszórók és a hangkalibráló mikrofon közé, és ne engedje, hogy a mérés közben akadályok kerüljenek az útjába. A Hangkalibráló mikrofont is legalább 50 cm távolságra helyezze el a faltól. Ennek elmulasztása pontatlan mérési eredményeket eredményez.
- 0 A mérési folyamat során a hangszórókból és a mélynyomó(k)ból hallható teszthangok fognak jönni, de ez a normál működés része. Ha a helyiségben háttérzaj van, ezek a tesztjelek hangereje megnő.
- 0 Ha a mérések közben a távirányítón a VOLUME d f vagy a főegységen a MASTER VOLUME gombot kezeli, a mérések megszakadnak.
- 0 Amérés nem végezhető el, ha fejhallgató van csatlakoztatva. Az Audyssey® Setup elvégzése előtt húzza ki a fejhallgatót.



A hangszóróbeállítások elvégzése (Audyssey® Setup)

Előkészítés



Mérés



Számítás és tárolás



Ellenőrizze a
címet.



Befejezés

1 Csatlakoztassa a hangkalibráló mikrofont a mellékelt mikrofonállványhoz vagy saját állványához, és szerelje fel a fő hallgatói pozícióban.

A hangkalibrációs mikrofon felszerelések a mikrofon hegyét a mennyezet felé kell irányítani, és a magasságot úgy kell beállítani, hogy megfeleljen az ülő helyzetben lévő hallgató fülmagasságának.

2 Ha olyan mélynyomót használ, amely képes a következő beállításokra, állítsa be a mélynyomót az alábbiak szerint. n Ha direkt üzemmódu mélynyomót használ.

Állítsa a közvetlen üzemmódot "Be" állásba, és tiltsa le a hangerőszabályozást és a keresztfrekvencia-beállítást.

n Ha direkt üzemmód nélküli mélynyomót használ

Végezze el a következő beállításokat:

0Hangerő : 10 órai pozíció

0Keresztfrekvencia : Maximális/magasabb frekvencia

0Aluláteresztő szűrő : Ki

0Készenléti üzemmód : Ki



3 Csatlakoztassa a hangkalibráló mikrofont a készülék SETUP MIC csatlakozójához.

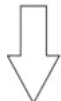
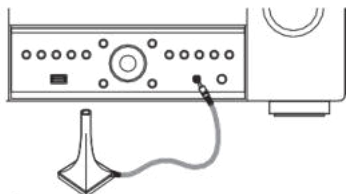

Ha a hangkalibráló mikrofon csatlakoztatva van, a következő képernyő jelenik meg.

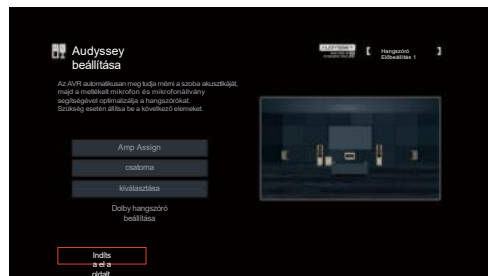

4 Válassza ki a "Start" lehetőséget, majd nyomja meg az

ENTER billentyűt.

Az Audyssey® Setup a következő beállításokat is elvégezheti.

0 Erősítő hozzárendelése

A HEIGHT1 és HEIGHT2 hangszórócsatlakozókon kimenő jelek a hangszórókönyezetnek megfelelően átkapcsolhatók. ("Amp Assign" (✓) 205. oldal)

0 Csatorna kiválasztása

Ha a nem használandó csatornákat előre beállítja, a beállított csatornák mérése kihagyásra kerül, és a mérési idő csökkenthető. A surround hátsó hangszórók és a mélynyomó száma is módosítható.

0 Dolby hangszóró beállítása

Állítsa be a Dolby Atmos Enabled hangszóró és a mennyezet közötti távolságot.

Ez akkor állítható be, ha az előző Dolby Atmos Enabled, Surround Dolby Atmos Enabled vagy Back Dolby Atmos Enabled hangszórót használja.

5 Kövesse a képernyőn megjelenő utasításokat, és nyomja meg a "Tovább" gombot a folytatáshoz.

6 Amikor megjelenik a következő képernyő, válassza a "Teszt megkezdése" lehetőséget, majd nyomja meg az ENTER billentyűt.

Indítsa el az első pozíció mérését.



0 Amérés több percet vesz igénybe.

MEGJ EGYZÉ S

0 Ha a TV képernyőn a "HIBA" vagy a "VIGYÁZAT" felirat jelenik meg:

0 Lépjen a "Hibaüzenetek" (v. 202. o.) témakörbe. Ellenőrizze a kapcsolódó elemeket, és végezze el a szükséges eljárásokat.

0 Ha a mélynyomó hangereje nem megfelelő, hibaüzenet jelenik meg.

Lásd "A mélynyomó hangerőszint hibaüzenete és a beállítás módja" (v. 203. o.).

7 Amikor megjelenik az észlelt hangszóró, válassza a "Tovább" lehetőséget, majd nyomja meg az ENTER billentyűt.

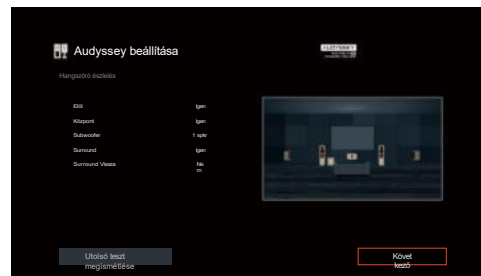

8 Állítsa a hangkalibráló mikrofont a 2. pozícióba, válassza a "Folytatás" lehetőséget, majd nyomja meg az ENTER billentyűt.

Megkezdődik a második pozíció mérése. Legfeljebb nyolc pozícióban lehet méréseket végezni.



n Az Audyssey® Setup leállítása

A Nyomja meg a BACK gombot a felugró képernyő megjelenítéséhez.

B Nyomja meg a kurzor balra gombját az "Igen" kiválasztásához, majd nyomja meg az ENTER billentyűt.

9 Ismételje meg a 8. lépést a 3-8. pozíció mérésével.



0 A negyedik és az azt követő hallgatási pozíció mérésének kihagyásához nyomja meg a kurzort balra a "Complete" (Teljes) lehetőség kiválasztásához, majd nyomja meg az ENTER billentyűt a 11. lépéshez.

10 Válassza ki a "Folytatás" lehetőséget, majd nyomja meg az

ENTER billentyűt.

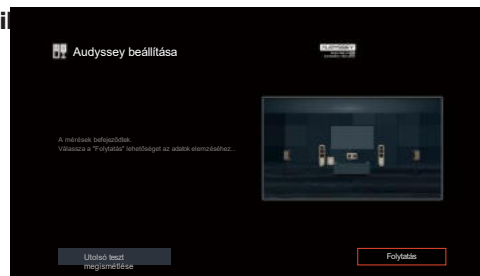

Indítsa el a mérési eredmények elemzését és tárolását.

0 Az elemzés több percet vesz igénybe.

Minél több hangszóró és mérési pozíció van, annál több időt vesz igénybe az elemzés elvégzése.

MEGJ EGYZÉ S

0 A mérési eredmények mentésekor győződjön meg arról, hogy a készülék nincs kikapcsolva.

11 Végezze el az Audyssey Dynamic EQ® és az Audyssey Dynamic Volume® beállításait.

Az elemzés során a következő képernyő jelenik meg. Állítsa be a beállításokat a kívánt módon.

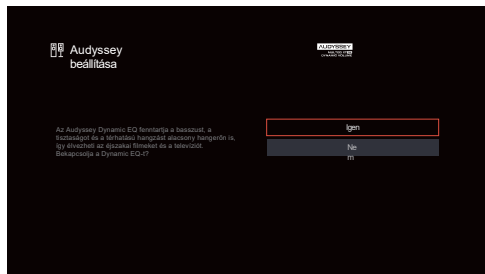

0 Adinamikus EQ korigálja a frekvenciaválaszt a szoba hangjellemzőinek és az emberi hallásképességnek a figyelembevételével, hogy a hang még alacsony hangerőn is hallható legyen.

Ez akkor ajánlott, ha a készüléket lehalkított hangerővel használja, pl. ha az éjszaka közepén filmet vagy tévéműsort néz.

0 Adinamikus hangerő a kimeneti hangerőt az optimális szintre állítja be, miközben folyamatosan figyeli a készülék bemeneti hangszintjét. Az optimális hangerőszabályozás automatikusan, a hang dinamikájának és tisztaságának csökkenése nélkül történik, amikor például a televíziós műsorok alatt megjelenő reklámok miatt hirtelen megnő a hangerő.

12 Amikor az elemzés és a tárolás véget ér, húzza ki a hangkalibráló mikrofont a főegység SETUP MIC csatlakozójából, majd nyomja meg a "Next" gombot.

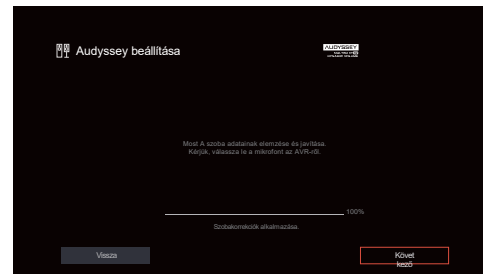



- 0 Az Audyssey® Setup első alkalommal történő végrehajtásakor a mérési adatok automatikusan elmentésre kerülnek a "Speaker Preset 1" "Speaker Preset" (hangszóró-előkészítés) mezőbe.
- 0 Ha az Audyssey® Setup már végrehajtásra került, a következő "Speaker Preset" kiválasztási képernyő jelenik meg.

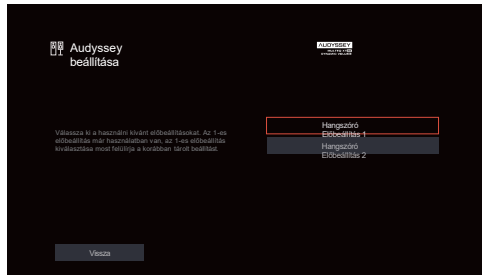

- 0 A hangszóró előbeállítás funkcióval kapcsolatos részletes információkért lásd a "Hangszóró előbeállítás" című részt. (✓ 230. o.)

13 Válassza a "Részletek" lehetőséget, és nyomja meg az ENTER billentyűt a mérési eredmények ellenőrzéséhez.

- 0 A mélysugárzók a tényleges távolságnál nagyobb távolságot mérhetnek a mélysugárzóknál szokásos elektromos késleltetés miatt.

MEGJ EGYZÉ S

- 0 Ne engedélyezze az új hangszórók használatát a hangszórókonfigurációs menüben, miután az Audyssey® Beállítás. Ha ez megváltozott, futtassa újra az Audyssey® Setup programot az optimális kiegyenlítő beállítások konfigurálása érdekében.



Hibaüzenetek

Hibaüzenet jelenik meg, ha az Audyssey® Setup a hangszórók elhelyezése, a mérési környezet stb. miatt nem tudott befejeződni. Ha hibaüzenet jelenik meg, ellenőrizze a vonatkozó elemeket, és végezze el a szükséges intézkedéseket. A hangszórócsatlakozások ellenőrzése előtt feltétlenül kapcsolja ki a készüléket.

Példák	Hiba részletei	Intézkedések
Nem találtunk hangszórót.	0A hangkalibráló mikrofon nem érzékelhető. 0Nem minden hangszórót sikerült felismerni.	0Csatlakoztassa a mellékelt hangkalibrációs mikrofont a készülék SETUP MIC csatlakozójához. 0Ellenőrizze a hangszórók csatlakoztatását.
A környezeti zaj túl magas vagy a szint túl alacsony	0Túl nagy a zaj a szobában. 0A hangszóró vagy a mélynyomó hangja túl halk.	0Vagy kapcsolja ki a zajt keltő készüléket, vagy vigye arrébb. 0Végezze el újra, amikor a környezet csendesebb. 0Ellenőrizze a hangszórók beszerelését és a hangszórók irányát. 0A mélynyomó hangerejének beállítása.
Elöl R : Nincs	0A megjelenített hangszórót nem sikerült érzékelni.	0Ellenőrizze a megjelenített hangszóró csatlakozásait.
Front R : Fázis	0A megjelenített hangszóró fordított polaritással van csatlakoztatva.	0Ellenőrizze a megjelenített hangszóró polaritását. 0Egyes hangszórók esetében ez a hibaüzenet akkor is megjelenhet, ha a hangszóró megfelelően van csatlakoztatva. Ha biztos benne, hogy a csatlakozás megfelelő, nyomja meg a p gombot az "Ignore" (figyelmetlenül hagyás) lehetőség kiválasztásához, majd nyomja meg az ENTER billentyűt.



■ A mélysugárzó szintjének hibaüzenete és beállítása

Az Audyssey® Setup mérésekhez az egyes mélysugárzó csatornák optimális szintje 75 dB.

A mélysugárzók szintjének mérése során hibaüzenet jelenik meg, ha a mélysugárzók egyik szintje a 72 - 78 dB tartományon kívül esik.

Beépített erősítővel rendelkező mélynyomó (aktív típus) használata esetén állítsa be a mélynyomó hangerejét úgy, hogy a mélynyomó szintje a 72 és 78 dB közötti tartományban legyen.

1 Válassza ki az "SW Level Matching" lehetőséget, majd

nyomja meg az ENTER billentyűt.

2 Állítsa be a mélynyomó hangerőszabályozóját úgy, hogy a mért szint a 72 és 78 dB közötti tartományban legyen.

3 Ha a mért szint a 72 és 78 dB közötti tartományba esik, válassza a "Next" (Tovább) lehetőséget, majd nyomja meg az ENTER billentyűt.

0 Két mélynyomó használata esetén a második mélynyomó beállítása indul el. Ismétlje meg a műveletet a 2., 3. lépéstől.

G Hibaüzenet H

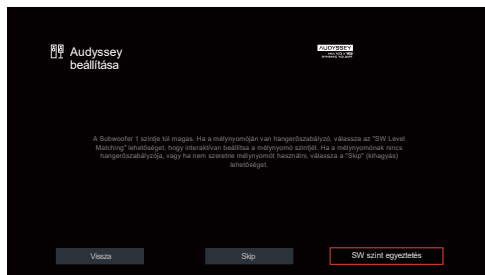

Audyssey® Setup beállítások lekérése

Ha a "Restore..." (Visszaállítás...) értéket "Restore" (Visszaállítás) értékre állítja, akkor is visszatérhet az Audyssey® Setup mérési eredményéhez (a MultEQ® XT32 által az induláskor kiszámított érték), ha az egyes beállításokat kézzel módosította.



Kézi beállítás

A hangszórók manuális beállításakor vagy az Audyssey® Setup programban végzett beállítások módosításakor végezze el.

0Ha az Audyssey® Setup elvégzése után új hangszórókat engedélyez a hangszórókonfigurációs menüben, akkor többé nem tudja kiválasztani az Audyssey MultEQ® XT32, Audyssey Dynamic EQ® vagy Audyssey Dynamic Volume® funkciót. (✓ 173. o.)

0A következő beállítások módosítása:

A hangszórók mérete (nagy vagy kicsi) / távolságok / szintek / keresztváltók beállításai nem tiltják le az Audyssey®-t, és nem teszik szükségessé az Audyssey® Setup újbóli futtatását.

0A "Kézi beállítás" a beállítások módosítása nélkül használható. Kérjük, állítsa be, ha szükséges.

Amp hozzárendelés

Válassza ki a hangszórórendszerének megfelelő végerősítő-használati módszert.

■ Hozzárendelési mód

Válassza ki, hogyan kívánja használni a végfokot.

A hangszórókonfiguráció részletes beállításait a kiválasztott üzemmódnak megfelelően kell konfigurálnia. Válassza ki a Hozzárendelési módot a megfelelő részletes beállítások konfigurálásához.

0Beállítás a készülékben lévő 9 csatornás teljesítményerősítő és egy külső PRE-hez csatlakoztatott végerősítő

11.1ch:

OUT akár 11.1-csatornás lejátszáshoz.

0A MAIN ZONE-hoz akár 11.1-csatornás hangszórókat is csatlakoztathat.



9.1ch (Alapértelmezett):	0 Beállítások a készülékben lévő összes végerősítő MAIN ZONE-hoz rendelése a 9,1-csatornás lejátszáshoz.
	0 Akár 11,1-csatornás hangszórókat is csatlakoztathat a MAIN ZONE-hoz. A hangszórók a kimeneti hanghoz automatikusan átkapcsolnak a bemeneti jelnek és a hangmódnak megfelelően akár 9,1-csatornás lejátszáshoz.
7.1ch + ZONE2:	0 A ZONE2 egységben lévő végerősítők 2 csatornás beállításához való hozzárendelése. 0 A MAIN ZONE-hoz akár 9,1-csatornás hangszórókat is csatlakoztathat. A kimeneti hangszórók automatikusan átkapcsolnak a bemeneti jelnek és a hangmódnak megfelelően akár 7,1-csatornás lejátszáshoz.

7.1ch + ZONE3:	0 A ZONE3 egységben lévő végerősítők 2 csatornára történő hozzárendelésének beállítása. 0 A MAIN ZONE-hoz akár 9,1-csatornás hangszórókat is csatlakoztathat. A kimeneti hangszórók automatikusan átkapcsolnak a bemeneti jelnek és a hangmódnak megfelelően akár 7,1-csatornás lejátszáshoz.
5.1ch + ZONE2/3:	0 Beállítás a készülékben lévő végerősítők hozzárendeléséhez a ZONE2 és a ZONE3 esetében két különböző csatornához.
7.1ch + ZONE2/3-MONO:	0 Beállítás, amellyel a készülékben lévő végerősítők a ZONE2 és ZONE3 számára egy-egy másik csatornához rendelhetők. 0 A MAIN ZONE-hoz akár 9,1-csatornás hangszórókat is csatlakoztathat. A kimeneti hangszórók automatikusan átkapcsolnak a bemeneti jelnek és a hangmódnak megfelelően akár 7,1-csatornás lejátszáshoz.



7.1ch (Bi-Amp):

0 Beállítás az ebben a készülékben lévő végerősítők 2 csatornás elülső hangszóró kétfokozatú csatlakoztatásához való hozzárendeléséhez.

0 A MAIN ZONE-hoz akár 9,1-csatornás hangszórókat is csatlakoztathat.

A kimeneti hangszórók automatikusan átkapcsolnak a bemeneti jelnek és a hangmódnak megfelelően akár 7,1-csatornás lejátszáshoz.

5.1ch (Bi-Amp) + ZONE2:

0 Beállítás az ebben a készülékben lévő végerősítők 2 csatornás elülső hangszóró kétfokozatú csatlakoztatásához való hozzárendeléséhez.

0 A ZONE2 egységben lévő végerősítők 2 csatornás beállításához való hozzárendelése.

0 A készülékben lévő végerősítők hozzárendelésének beállítása a második elülső hangszórókészlet csatlakoztatásához.

0 Az A és B elülső hangszórók kívánt kombinációja között válthat.

Kapcsolja át az elülső hangszórót az "Elülső hangszóró" beállítással. (✓ p. 228)

0 A MAIN ZONE-hoz akár 9,1-csatornás hangszórókat is csatlakoztathat.

A kimeneti hangszórók automatikusan átkapcsolnak a bemeneti jelnek és a hangmódnak megfelelően akár 7,1-csatornás lejátszáshoz.

7.1ch + Front B:**Előerősítő:**

0 Az összes hangszóró külső végerősítővel van csatlakoztatva, és ez a készülék előerősítőként működik.



0 Ha a "Hozzárendelési mód" menüben "7.1ch + ZONE2", "7.1ch (Bi-Amp)" vagy "7.1ch + Front B" értékre van állítva, a hozzárendelt csatornák a HEIGHT2 hangszóró csatlakozókon kerülnek kimenetre.

0 Ha a menüben az Assign Mode (Hozzárendelési mód) beállítása "5.1ch (Bi-Amp) + ZONE2", a Bi-Amp csatlakozáshoz tartozó első csatornák a HEIGHT1 hangszóró csatlakozókon, a ZONE2 csatornák pedig a HEIGHT2 hangszóró csatlakozókon kerülnek kimenetre.



■ Padló

Válassza ki a padlós hangszórók helyét.

5ch & SB
(Alapértelmezett):

Ez az elrendezés egy surround háttérsugárzót kombinál az alapvető 5 csatornás elrendezéssel.

5ch:

Ez egy alapvető 5 csatornás elrendezés, amely a következő eszközöket használja elülső hangszórók, középső hangszórók és surround hangszórók.

■ Magasság n Magasság Sp

Válassza ki a MAIN ZONE-ban használt magassági hangszórók és mennyezeti hangszórók számát.

Nincs:

hangszórókat.

Nem használ magassági és mennyezeti

2ch

(Alapértelmezett):

Egy (két) magassági hangszóró vagy mennyezeti hangszóró készletet használ.

4ch:

Két (négy) magassági hangszórót vagy mennyezeti hangszórót használ.

5ch:

használ.

Öt magassági vagy mennyezeti hangszórót

6ch:

Hat magassági vagy mennyezeti



hangszórót használ.

0 Válassza az "5ch" vagy magasabb beállítást, ha Top Surround vagy Center Height hangszórókat használ.

0 "5ch" és "6ch" akkor választható, ha a "Floor" értéke "5ch".



n Dolby Sp

Válassza ki a MAIN ZONE-ban használt Dolby Atmos Enabled hangszórók számát.

Nincs (Alapértelmezett):	Nem használ Dolby Atmos-képes hangszórókat.
2ch:	Egy (két) Dolby Atmos-képes hangszórót használ.
4ch:	Két (négy) Dolby Atmos-képes hangszórót használ.



n Elrendezés

Állítsa be a hangszóróelrendezést, ha 1 készlet (2 csatornás) magassági, mennyezeti vagy Dolby Atmos Enabled hangszórót telepít.

A kiválasztható elrendezések a menüben az "Assign Mode" és az "Floor" kombinációtól függően változnak. ("Assign Mode" ✓ 205. o.), "Floor" (✓ 208. o.))

[2 csatornás magas beszéd]

Beállítás ok			AUDIO OUT csatlakozók	
Magasság Sp	Dolby Sp	Elrendezés	MAGASSÁG 1	MAGASSÁG 2
Nincs	Nincs	-	-	-
2ch	Nincs	Elülső magasság	Elülső magasság	-
		Top Front	Top Front	-
		Top Közép	Top Közép	-
		Top Hátul	Top Hátul	-
Nincs	2ch	Hátsó magasság	Hátsó magasság	-
		Elülső Dolby	Elülső Dolby	-
		Surround Dolby	Surround Dolby	-
		Vissza Dolby z	Vissza Dolby	-

z Ez akkor választható, ha az "Assign Mode" (Hozzárendelési mód) menüben "11.1ch" vagy "9.1ch" és a "Floor" (Emelet) menüben "5ch & SB" (5ch & SB) értékre van állítva.



n Elülső elrendezés / Középső elrendezés / Hátsó elrendezés

Állítsa be a hangszóróelrendezést, ha 2 vagy több (4 csatornás) készletet telepít Magassági, mennyezeti vagy Dolby Atmos Enabled hangszórókból. A kiválasztható elrendezések a menüben az "Assign Mode" és az "Floor" kombinációtól függően változnak. ("Assign Mode" ✓ 205. o.), "Floor" (✓ 208. o.)

[4 csatornás magas hangok]

Beállítás ok					AUDIO OUT csatlakozók	
Magasság Sp	Dolby Sp	MEGJEGYZÉS	Elülső elrendezés	Hátsó elrendezés	MAGASSÁG 1	MAGASSÁG 2
4ch	Nincs		Elülső magasság	Top Közép	Elülső magasság	Top Közép
			Elülső magasság	Top Hátul	Elülső magasság	Top Hátul
			Elülső magasság	Hátsó magasság	Elülső magasság	Hátsó magasság
			Elülső magasság	Körüljáró magassága	Elülső magasság	Körüljáró magassága
			Top Front	Top Hátul	Top Front	Top Hátul
			Top Front	Hátsó magasság	Top Front	Hátsó magasság
			Top Közép	Hátsó magasság	Top Közép	Hátsó magasság
2ch	2ch		Elülső magasság	Surround Dolby	Elülső magasság	Surround Dolby
			Elülső magasság	Vissza Dolbyz1	Elülső magasság	Vissza Dolby
			Top Előlap	Surround Dolby	Top Előlap	Surround Dolby
			Top Front	Vissza Dolbyz1	Top Front	Vissza Dolby
			Elülső Dolby	Top Hátul	Elülső Dolby	Top Hátul
			Elülső Dolby	Hátsó magasság	Elülső Dolby	Hátsó magasság
Nincs	4ch		Elülső Dolby	Surround Dolby	Elülső Dolby	Surround Dolby
			Elülső Dolby	Vissza Dolbyz1	Elülső Dolby	Vissza Dolby



[5 csatornás magas hangok]

Ez a beállítás a felső Surround vagy a középmagasságú hangszórót a Surround Back csatlakozóval csatlakoztatja. Ez akkor állítható be, ha az "Assign Mode" (Hozzárendelési mód) beállítása "11.1ch" és a "Floor" (Emelet) beállítása "5ch".

Beállítások						AUDIO OUT csatlakozók		
Magasság Sp	Dolby Sp	MEGJE GYZÉS	Elülső elrendezés	Középső elrendezés	Hátsó elrendezés	MAGASSÁG 1	MAGASSÁG 2	HÁTTÉR HÁTTÉR
5ch	Nincs		Elülső magasság	Top Körbevétel	Hátsó magasság2	Elülső magasság	Hátsó magasság	L: Felső körítés
			Elülső magasság	Surround magasság & Top Surround	Nincs	Elülső magasság	Körüljáró magassága	L: Felső körítés
			Első magasság és középmagasság	Nincs	Hátsó magasság2	Elülső magasság	Hátsó magasság	R: középmagasság
			Első magasság és középső magasság	Körüljáró magassága	Nincs	Elülső magasság	Körüljáró magassága	R: középmagasság



[6 csatornás magassági beszéd]

Ez a beállítás a Surround Back csatlakozóval olyan hangszórókat csatlakoztat, mint a Top Middle és a Top Surround/Center Height. Ez akkor állítható be, ha az "Assign Mode" beállítás "11.1ch" és a "Floor" beállítás "5ch".

Beállítások						AUDIO OUT csatlakozók		
Magasság Sp	Dolby Sp	MEGJE EGYZ ÉS	Elülső elrendezés	Középső elrendezés	Hátsó elrendezés	MAGASSÁG 1	MAGASSÁG 2	HÁTTÉR HÁTTÉR
6ch	Nincs		Elülső magasság	Top Közép	Hátsó magasság	Elülső magasság	Hátsó magasság	Top Közép
		z3	Elülső magasság	Körüljáró magassága	Hátsó magasság	Elülső magasság	Hátsó magasság	Körüljáró magassága
			Top Front	Top Közép	Top Hátsó	Top Előlap	Top Hátsó	Top Közép
			Első magasság és középső magasság	Top Körbevétel	Hátsó magasság	Elülső magasság	Hátsó magasság	L: felső körítés R: közép magasság
4ch	2ch		Első magasság és középső magasság	Surround magasság & Top Surround	Nincs	Elülső magasság	Körüljáró magassága	L: felső körítés R: közép magasság
			Elülső magasság	Surround Dolby	Hátsó magasság	Elülső magasság	Hátsó magasság	Surround Dolby
4ch	2ch		Top Front	Surround Dolby	Top Hátsó	Top Előlap	Top Hátsó	Surround Dolby
			Elülső Dolby	Surround Dolby	Hátsó magasság	Elülső Dolby	Hátsó magasság	Surround Dolby

z1 Ez akkor választható, ha Surround Back hangszórókat használ.

z2 A legjobb Auro-3D élmény érdekében Surround Height hangszórók használata ajánlott, azonban a Surround Height hangszórók helyett helyettesíthetők a Dolby Atmos hangszórókból származó Rear Height hangszórókkal.

z3 Használjon 2 db Height hangszórót a Dolby Atmos, DTS:X vagy Auro-3D lejátszáshoz a megfelelő hangmódokban.

A Dolby Atmos lejátszáshoz használja az elülső magasságú és a hátsó magasságú hangszórókat.

A DTS:X lejátszáshoz használja a Front Height, Surround Height és Rear Height hangszórókat. Használja az Front Height és Surround Height hangszórókat Auro-3D lejátszáshoz.



■ Bi-Amp

Ha az "Assign Mode" (Hozzárendelési mód) "7.1ch (Bi-Amp)" és "5.1ch (Bi-Amp) + ZONE2", akkor az elülső hangszóró bi-amp csatlakoztatására használt hangszórócsatlakozó jelenik meg. Az "Assign Mode" beállításaitól függően a csatlakozó automatikusan meghatározásra kerül.

MAGASSÁ G 1:

A HEIGHT 1 hangszórócsatlakozót használják az elülső hangszórók bi-amp csatlakoztatásához.

MAGASSÁ G 2:

A HEIGHT 2 hangszórócsatlakozó az elülső hangszórók bi-amp csatlakoztatására szolgál.

■ Elöl B

Ha a "Hozzárendelési mód" "7.1ch + Front B", akkor a második elülső hangszóróhoz használt hangszórócsatlakozó jelenik meg.

MAGASSÁ G 2:

A HEIGHT 2 hangszórócsatlakozót a második elülső hangszóróhoz használják.

■ ZONE2

Ha az "Assign Mode" (Hozzárendelési mód) "7.1ch + ZONE2" és "5.1ch (Bi-Amp) + ZONE2", akkor a ZONE2 hangszóróhoz használt hangszórócsatlakozó jelenik meg.

MAGASSÁ G 2:

A HEIGHT 2 hangszórócsatlakozót a ZONE2 hangszóróhoz használják.

Ha a "Hozzárendelési mód" "5.1ch + ZONE2/3", akkor a ZONE2 hangszóróhoz használt hangszórócsatlakozó jelenik meg.

MAGASSÁ G 1:

A HEIGHT 1 hangszórócsatlakozót a ZONE2 hangszóróhoz használják.

■ ZONE3

Ha az "Assign Mode" (Hozzárendelési mód) "7.1ch + ZONE3" és "5.1ch + ZONE2/3", akkor a ZONE3 hangszóróhoz használt hangszórócsatlakozó jelenik meg.

MAGASSÁ G 2:

A HEIGHT 2 hangszórócsatlakozót a ZONE3 hangszóróhoz használják.

■ ZÓNA2/3

Ha a "Hozzárendelési mód" "7.1ch + ZONE2/3-MONO", a ZONE2/3 hangszóróhoz használt hangszórócsatlakozó jelenik meg.

MAGASSÁ G 2:

A HEIGHT 2 hangszórócsatlakozót a ZONE2/3 hangszóróhoz használják.



■ Pre-out

Ha az "Assign Mode" (Hozzárendelési mód) beállítása "11.1ch", a MAIN ZONE-ban használt külső végerősítő PRE OUT csatlakozóját választja ki.

A kiválasztható PRE OUT csatlakozók a menüben konfigurált "Floor" és "Height" - "Layout" beállítások kombinációjától függően változnak.

(✓ 208. o.)

Ez a beállítás akkor állítható be, ha 10 vagy több csatornát használ, beleértve a padlóhangszórót, a magassági hangszórót és a Dolby hangszórót.

FRONT

(Alapértelmezett):

A bal és jobb első előerősítő kimenetek egy külső erősítőhöz csatlakoznak.

A Height2 bal és jobb előerősítő kimenetei egy külső erősítőhöz csatlakoznak.

Magasság z

A Surround Back bal és jobb előerősítő kimenetei egy külső erősítőhöz csatlakoznak.

SURROUND BACKz:

z **Annak** a hangszórónak a neve jelenik meg, amely a HEIGHT 2 vagy SURROUND BACK hangszóró csatlakozókhöz a menüben a "Height" - "Layout" beállítással van beállítva.

■ Terminál konfiguráció megtekintése.

Ez azt mutatja, hogyan kell csatlakoztatni a hangszóró csatlakozókat és a PRE OUT csatlakozókat az "Amp Assign" beállításhoz a menüképernyőn.



Hangszóró konfiguráció

Válassza ki, hogy vannak-e hangszórók vagy sem, a mély basszusfrekvenciák lejátszási kapacitását és a hangszóró méretét.



0 Ha azok a hangszórók, amelyekhez az "Amp Assign" menüpontban Height1-et rendelt, "None" értékre vannak állítva, a Height2 értékre automatikusan a "None" érték lesz beállítva.

■ Elöl

Állítsa be az első hangszóró méretét.

Nagy

(Alapértelmezett):

Használjon nagyméretű hangszórót, amely képes a nagyon mély basszusfrekvenciák megfelelő lejátszására.

Használjon kis hangszórót, amely nem megfelelő

Kicsi:

lejátszási kapacitás nagyon mély basszusfrekvenciákhoz.



0 Ha a "Subwoofer" beállítása "No", az "Front" automatikusan "Large" értékre van állítva.

0 Ha az "Front" beállítása "Small", akkor az "Front"-tól eltérő hangszórókat nem lehet "Large"-ra állítani.

■ Központ

A középső hangszóró jelenlétének és méretének beállítása.

Nagy:

Használjon nagyméretű hangszórót, amely képes a nagyon mély basszusfrekvenciák megfelelő lejátszására.

Kis (Alapértelmezett):

Használjon olyan kis hangszórót, amelynek nem megfelelő a lejátszási kapacitása a nagyon mély basszusfrekvenciákhoz.

Nincs:

Válassza ki, ha nincs csatlakoztatva középső hangszóró.

■ Subwoofer

A mélynyomó jelenlétének beállítása.

4 spkrs:

Négy mélysugárzó használata.

3 spkrs:

Három mélysugárzó használata.

2 spkrs:

Két mélynyomó használata.

1 spkr (Alapértelmezett):

Csak egy mélynyomót használjon.

Nincs:

Válassza ki, ha nincs csatlakoztatva mélynyomó.



0 Ha a "Subwoofer" beállítása "None", és az "Front" beállítása "Small", a "Subwoofer" automatikusan "1 spkr".



■ Subwoofer mód

Több mélynyomó használata esetén állítsa be a mélynyomóról kimenő hangot.

Standard (Alapértelmezett)

Minden mélynyomó az LFE jeleket és a basszusokat az összes mélynyomó keresztfrekvenciája alatt adja ki. a hangszórók.

Irányított:

Minden mélysugárzó LFE jeleket ad ki. Ezenkívül minden mélysugárzó a közelében elhelyezett hangszórók átviteli frekvenciája alatti basszust ad ki.



Ez akkor állítható be, ha a "Subwoofer" beállítása "4 spkrs", "3 spkrs" vagy "2 spkrs".

■ Subwoofer elrendezés

Több mélynyomó használata esetén konfigurálja a mélynyomók elrendezését. A kiválasztható elrendezések a következők szerint különböznek

"Subwoofer mód" konfigurációja.

[Ha a "Subwoofer" beállítása "2 spkrs"]

Balra/Jobbra (Alapértelmezett):

Helyezze a mélysugárzókat szimmetrikusan az elülső oldalra.

Helyezzen egy mélynyomót az elülső oldal közepére, egy másikat pedig a hátsó oldal közepére.

Elöl/hátul:

[Ha a "Subwoofer" beállítása "3 spkrs"]

FL/FR/Hátul:

Helyezze a mélysugárzókat szimmetrikusan a az elülső oldalon és egy a hátsó oldal közepén.

[Ha a "Subwoofer" beállítása "4 spkrs"]

FL/FR/RL/RR:

Helyezze a mélysugárzókat a négy sarokba. a szobában.





0 Ez akkor állítható be, ha a "Subwoofer" beállítása "4 spkrs", "3 spkrs" vagy "2 spkrs", és a "Subwoofer Mode" beállítása "Directional".

0 A készülék felhasználói felületén megjelenő mélynyomó neve a "Subwoofer", "Subwoofer Mode" és "Subwoofer Layout" beállítási kombinációtól függ.

Subwoofer	Subwoofer mód	Subwoofer elrendezés	Subwoofer neve			
			Subwoofer 1	2 mélynyomó	3 mélynyomó	Subwoofer 4
1 spkr	-	-	Subwoofer 1	-	-	-
2 spkrs	Standard	-	Subwoofer 1	2 mélynyomó	-	-
	Irányított	Balra/Jobbra	Bal mélynyomó	Subwoofer jobbra	-	-
		Elöl/hátul	Subwoofer elöl	Hátsó mélynyomó	-	-
3 spkrs	Standard	-	Subwoofer 1	2 mélynyomó	3 mélynyomó	-
	Irányított	FL/FR/Hátul	FL mélynyomó	FR mélynyomó	Hátsó mélynyomó	-
4 spkrs	Standard	-	Subwoofer 1	2 mélynyomó	3 mélynyomó	Subwoofer 4
	Irányított	FL/FR/RL/RR	FL mélynyomó	FR mélynyomó	RL mélynyomó	RR mélynyomó



0Az "Irányított" beállítással a szoba négy területre van felosztva az alábbi ábrán látható módon, így minden mélynyomó a "Kis" beállítású hangszóró basszusait játssza, amely a területen belül található.

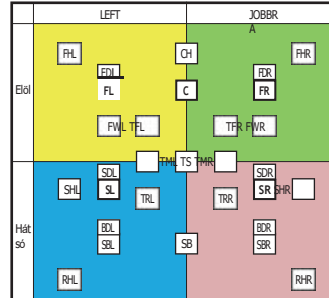

Például, ha Subwoofer = 2 spkrs és Subwoofer elrendezés = balra/jobbra, akkor a bal oldali mélynyomó (Subwoofer 1) a bal oldali területen lévő hangszórók basszusait játssza, amely magában foglalja az FL/SL-t, a jobb oldali mélynyomó (Subwoofer 2) pedig a jobb oldali területen lévő hangszórók basszusait játssza, amely magában foglalja az FR/SR-t.



■ Surround

A surround hangszórók jelenlétének és méretének beállítása.

Nagy:	Használjon nagyméretű hangszórót, amely képes a nagyon mély basszusfrekvenciák megfelelő lejátszására.
Kis (Alapértelmezett):	Használjon olyan kis hangszórót, amelynek nem megfelelő a lejátszási kapacitása a nagyon mély basszusfrekvenciákhoz.
Nincs:	Válassza ki, ha a surround hangszórók nincsenek csatlakoztatva.



0 Ha a "Surround" beállítása "Nincs", a "Surround Back", "Surround Dolby" és "Back Dolby" automatikusan "Nincs" értékre áll.

■ Surround Vissza

A surround hátsó hangszórók jelenlétének, méretének és számának beállítása.

Nagy:	Használjon nagyméretű hangszórót, amely képes a nagyon mély basszusfrekvenciák megfelelő lejátszására.
Kis (Alapértelmezett):	Használjon olyan kis hangszórót, amelynek nem megfelelő a lejátszási kapacitása a nagyon mély basszusfrekvenciákhoz.
Nincs:	Akkor válassza ki, ha a surround hátsó hangszórók nincsenek csatlakoztatva.
2 spkr (Alapértelmezett):	Használjon két surround hátsó hangszórót. Csak egy surround
1 spkr:	hátsó hangszórót használjon. Csatlakoztassa az L csatlakozót a SURROUND BACK-hez, ha ez a beállítás van kiválasztva.



0 Ha a "Surround Back" beállítása "None" vagy "1 spkr", a "Back Dolby" automatikusan "None" értékre áll.



■ Elülső magasság

Állítsa be az elülső magasságú hangszórók jelenlétét és méretét.

Nagy:	Használjon nagyméretű hangszórót, amely képes a nagyon mély basszusfrekvenciák megfelelő lejátszására.
Kis (Alapértelmezett):	Használjon olyan kis hangszórót, amelynek nem megfelelő a lejátszási kapacitása a nagyon mély basszusfrekvenciákhoz.
Nincs:	Válassza ki, ha az elülső magasságú hangszórók nincsenek csatlakoztatva.

■ Top Front

Állítsa be a felső elülső hangszórók jelenlétét és méretét.

Nagy:	Használjon nagyméretű hangszórót, amely képes a nagyon mély basszusfrekvenciák megfelelő lejátszására.
Kis (Alapértelmezett):	Használjon olyan kis hangszórót, amelynek nem megfelelő a lejátszási kapacitása a nagyon mély basszusfrekvenciákhoz.
Nincs:	Akkor válassza ki, ha a felső elülső hangszórók nincsenek csatlakoztatva.

■ Top Közép

Állítsa be a felső középső hangszórók jelenlétét és méretét.

Nagy:	Használjon nagyméretű hangszórót, amely képes a nagyon mély basszusfrekvenciák megfelelő lejátszására.
Kis (Alapértelmezett):	Használjon olyan kis hangszórót, amelynek nem megfelelő a lejátszási kapacitása a nagyon mély basszusfrekvenciákhoz.
Nincs:	Akkor válassza ki, ha a felső középső hangszórók nincsenek csatlakoztatva.

■ Elülső Dolby

Állítsa be az elülső Dolby hangszórók jelenlétét és méretét.

Nagy:	Használjon nagyméretű hangszórót, amely képes a nagyon mély basszusfrekvenciák megfelelő lejátszására.
Kis (Alapértelmezett):	Használjon olyan kis hangszórót, amelynek nem megfelelő a lejátszási kapacitása a nagyon mély basszusfrekvenciákhoz.
Nincs:	Akkor válassza ki, ha az elülső Dolby hangszórók nincsenek csatlakoztatva.



■ Surround Dolby

A Dolby surround hangszórók jelenlétének és méretének beállítása.

Nagy:	Használjon nagyméretű hangszórót, amely képes a nagyon mély basszusfrekvenciák megfelelő lejátszására.
Kis (Alapértelmezett):	Használjon olyan kis hangszórót, amelynek nem megfelelő a lejátszási kapacitása a nagyon mély basszusfrekvenciákhoz.
Nincs:	Akkor válassza ki, ha a térhatású Dolby hangszórók nincsenek csatlakoztatva.

■ Top Hátul

Állítsa be a felső hátsó hangszórók jelenlétét és méretét.

Nagy:	Használjon nagyméretű hangszórót, amely képes a nagyon mély basszusfrekvenciák megfelelő lejátszására.
Kis (Alapértelmezett):	Használjon olyan kis hangszórót, amelynek nem megfelelő a lejátszási kapacitása a nagyon mély basszusfrekvenciákhoz.
Nincs:	Akkor válassza ki, ha a felső hátsó hangszórók nincsenek csatlakoztatva.

■ Hátsó magasság

Állítsa be a hátsó magasságú hangszórók jelenlétét és méretét.

Nagy:	Használjon nagyméretű hangszórót, amely képes a nagyon mély basszusfrekvenciák megfelelő lejátszására.
Kis (Alapértelmezett):	Használjon olyan kis hangszórót, amelynek nem megfelelő a lejátszási kapacitása a nagyon mély basszusfrekvenciákhoz.
Nincs:	Akkor válassza ki, ha a hátsó magasságú hangszórók nincsenek csatlakoztatva.

■ Körüljáró magassága

Állítsa be a surround magasságú hangszórók jelenlétét és méretét.

Nagy:	Használjon nagyméretű hangszórót, amely képes a nagyon mély basszusfrekvenciák megfelelő lejátszására.
Kis (Alapértelmezett):	Használjon olyan kis hangszórót, amelynek nem megfelelő a lejátszási kapacitása a nagyon mély basszusfrekvenciákhoz.
Nincs:	Válassza ki, ha a térhatású magasságú hangszórók nincsenek csatlakoztatva.



0 Ha az "Elülső magasság" beállítása "Nincs", a "Surround magasság" automatikusan "Nincs" értékre áll.



■ Vissza Dolby

Állítsa be a hátsó Dolby hangszórók jelenlétét és méretét.

Nagy:	Használjon nagyméretű hangszórót, amely képes a nagyon mély basszusfrekvenciák megfelelő lejátszására.
Kis (Alapértelmezett):	Használjon olyan kis hangszórót, amelynek nem megfelelő a lejátszási kapacitása a nagyon mély basszusfrekvenciákhoz.
Nincs:	Akkor válassza ki, ha a hátsó Dolby hangszórók nincsenek csatlakoztatva.



Ha azok a hangszórók, amelyekhez az "Amp Assign" menüpontban Height1-et rendelt, "None" értékre vannak állítva, a Height2 érték automatikusan a "None" érték lesz beállítva.

■ Közép magassága

Állítsa be a középső magasságú hangszóró jelenlétét és méretét.

Nagy:	Használjon nagyméretű hangszórót, amely képes a nagyon mély basszusfrekvenciák megfelelő lejátszására.
Kis (Alapértelmezett):	Használjon olyan kis hangszórót, amelynek nem megfelelő a lejátszási kapacitása a nagyon mély basszusfrekvenciákhoz.
Nincs:	Akkor válassza ki, ha a középső magasságú hangszóró nincs csatlakoztatva.



Ha a "Surround Height" vagy a "Rear Height" (Hátsó magasság) beállítása "None" (Nincs), a "Center Height" (Középmagasság) automatikusan "None" (Nincs).

Ha a "Központ" beállítása "Nincs", a "Központ magassága" automatikusan "Nincs" értékre áll.



■ Top Körbevétel

Állítsa be a felső surround hangszóró jelenlétét és méretét.

Nagy:

Használjon nagyméretű hangszórót, amely képes a nagyon mély basszusfrekvenciák megfelelő lejátszására.

Kis

(Alapértelmezett):

Használjon olyan kis hangszórót, amelynek nem megfelelő a lejátszási kapacitása a nagyon mély basszusfrekvenciákhoz.

Nincs:

Válassza ki, ha a felső surround hangszóró nincs csatlakoztatva.



0 Ha a "Surround Height" vagy a "Rear Height" (Hátsó magasság) beállítása "None" (Nincs), a "Top Surround" (Felső surround) automatikusan "None" (Nincs) értékre áll.

Távolságok

Állítsa be a hallgatási pozíció és a hangszórók közötti távolságot. Előzetesen mérje meg a hallgatói pozíció és az egyes hangszórók közötti távolságot.

■ Egység

A távolság egységének beállítása.

Mérők (alapértelmezett)

Lábak

■ Lépés

A távolság minimális változó szélességének beállítása.

0.1 m / 0.01 m (alapértelmezett: 0.1 m)

1 ft / 0.1 ft



■ Állítsa be a távolságot

0,00 m - 18,00 m / 0,0 láb - 59,1 láb



0 Az "Amp Assign" és a "Speaker Configuration" beállításoktól függően eltérő hangszórók választhatók ki. ("Amp Assign" ▼ 205. o.), "Speaker Configuration" (▼ 216. o.)

0 Alapértelmezett beállítások:

Front L / Front R / Front Height L / Front Height R / Center / Front Dolby L / Front Dolby R / Szubwoofer 1 / Szubwoofer 2 / Szubwoofer 3 / 4-es mélysugárzó: 3,60 m (11,8 láb)

A fentiekén kívüli felszólalók: 3,00 m (9,8 láb)

0 A hangszórók közötti távolságkülönbséget 6,00 m-nél (19,7 láb) kisebbre állítsa be.

■ Dolby hangszóró beállítása

Állítsa be a Dolby Atmos Enabled hangszóró és a mennyezet közötti távolságot.

0,90 m - 3,30 m / 3,0 láb - 10,8 láb

(Alapértelmezett: 1,80 m / 5,9 ft)



0 Ez akkor állítható be, ha a "Hangszóró konfiguráció" menüpontban az "Front Dolby", "Surround Dolby" vagy "Back Dolby" beállítása "Large" vagy "Small".

■ Alapértelmezett beállítások

A "Távolságok" beállítások visszaállnak az alapértelmezett beállításokra.



Szintek

Állítsa be a teszthang hangerejét úgy, hogy a hallgatói pozícióban azonos legyen, amikor az egyes hangszórókból kikerül.

■ Teszthang indítása

A kiválasztott hangszóróból egy teszthangot ad ki.

A teszthang hallgatása közben állítsa be a kiválasztott hangszóró kimeneti hangerejét.

-12,0 dB - +12,0 dB (alapértelmezett: 0,0 dB)



0 A beállított "Szintek" minden hangmódban tükröződnek.

0 Ha az egyes bemeneti források csatornaszintjét kívánja beállítani, végezze el a "Csatornaszint-beállítás" pontban szereplő beállításokat. (✓ 111. o.)

0 Ha fejhallgató van csatlakoztatva a készülék PHONES csatlakozójához, a "Levels" nem állítható be.

■ Alapértelmezett beállítások

A "Szintek" beállítások visszaállnak az alapértelmezett beállításokra.

Crossoverek

Az egyes hangszórókon keresztül lejátszható alaphangfrekvenciák alsó határfrekvenciájának megfelelően állítsa be. A hangszórók keresztfrekvenciájára vonatkozó információkat lásd a hangszórók kézikönyvében.

■ A keresztfrekvencia beállítása

40 Hz / 60 Hz / 80 Hz / 90 Hz / 100 Hz / 110 Hz / 120 Hz / 150 Hz / 150 Hz /

180 Hz / 200 Hz / 250 Hz (Alapértelmezett: 80 Hz)



0 "Crossover" akkor állítható be, ha a "Subwoofer Output" beállítása "LFE + Main", vagy ha a hangszóró "Small" értékre van állítva. (✓ 227. o.)

0 Az alapértelmezett átviteli frekvencia "80 Hz", amely a legkülönbözőbb hangszórókkal működik a legjobban. Javasoljuk, hogy kis hangszórók használata esetén a keresztelési frekvenciánál magasabb frekvenciát állítson be. Például állítsa "250 Hz"-re, ha a hangszórók frekvenciatartománya 250 Hz - 20 kHz.

0 A keresztfrekvencia alatti hangot a "Small" beállítású hangszórók kimenetéről levágja. Ez a levágott basszusfrekvencia a mélysugárzón vagy az első hangszórókon keresztül kerül kimenetre.

0 A beállítható hangszórók a "Subwoofer kimenet" beállítástól függően változnak. (✓ 227. o.)

0 Ha az "LFE" van kiválasztva, a "Hangszórókonfiguráció" menüpontban "Small" értékre beállított hangszórók állíthatók be. Ha a hangszórók "Nagy" értékre vannak beállítva, a "Full Band" jelenik meg, és a beállítás nem végezhető el. (✓ p. 216)

0 Ha az "LFE + Main" van kiválasztva, a hangszórók a "Speaker Configuration" beállítástól függetlenül beállíthatók. (✓ p. 216)

0 Az "IMAX Audio Settings" (IMAX hangbeállítások) alatt található hangbeállítások kerülnek alkalmazásra az IMAX lejátszás során. (✓ p.



Basszus

A mélysugárzó és az LFE jel tartományának lejátszásának beállítása.

■ Subwoofer kimenet

Kiválasztja, hogy mely mélyfrekvenciás jelek kerüljenek a mélysugárzó kimenetekre.

LFE

(Alapértelmezett):

A mélysugárzó kimenetek az LFE kimenetet kapják sáv, plusz a crossoverrel beállított hangszórókból átirányított basszus. Ezt a beállítást használja alapértelmezettként a házimozi basszuskezeléshez egy tipikus szobában.

LFE + Main:

A mélynyomó kimenetek az LFE sávot, valamint az átirányított basszusokat és a mélysugárzó kimeneteinek másolatát kapják. az alacsony frekvenciájú jelek minden nagy hangszórók.



0A "Subwoofer kimenet" akkor állítható be, ha a menü "Speaker Configuration" - "Subwoofer" menüpontja nem "None" (Nincs). (✓ p. 216. o.)

0Játsszon le egy zenét vagy filmforrást, és válassza ki a legerősebb basszust nyújtó üzemmódot.

0Ha a "Speaker Configuration" - "Front" és "Center" beállítása "Large", és a "Subwoofer Output" beállítása "LFE", a bemeneti jel vagy a kiválasztott hangmód függvényében előfordulhat, hogy a mélysugárzók nem adnak ki hangot. (✓ p. 216)

Válassza az "LFE + Main" lehetőséget, ha azt szeretné, hogy a basszusjelek

■ LPF az LFE-hez

Az LFE-csatorna keresztváltási pontjának kiválasztása. Ezt akkor állítsa be, ha a mélynyomó lejátszási LFE jelét szeretné megváltoztatni.

80 Hz / 90 Hz / 100 Hz / 110 Hz / 120 Hz / 150 Hz / 180 Hz / 200 Hz / 250 Hz (alapértelmezett: 120 Hz)



0Az "IMAX Audio Settings" (IMAX hangbeállítások) alatt található hangbeállítások kerülnek alkalmazásra az IMAX lejátszás során. (✓ p. 166)

■ LFE elosztás

A nagy padlós hangszórókra küldött LFE-jel mennyiségének beállítása.

Off

(Alapértelmezett):

A padlós hangszórók nem játszanak le LFE jeleket.

mindig a mélynyomóból származzanak.

0Az "IMAX Audio Settings" (IMAX hangbeállítások) alatt található hangbeállítások kerülnek alkalmazásra az IMAX lejátszás során. (✓ p. 166)



Első hangszóró

Állítsa be az előlső hangszóró A/B használatát minden hangmódhoz.

A (Alapértelmezett):	Az A előlső hangszórót használják.
B :	A B előlső hangszóró használatban van.
A+B :	Mindkét előlső A és B hangszóró használatban van.



0Ez akkor állítható be, ha az "Assign Mode" (Hozzárendelési mód) beállítása "7.1ch + Front B". ✓ 207. o.)

Hangszóró csatlakoztatása

Kiválasztja, hogy melyik hangszóró- és/vagy előcsatlakozót használja az egyes csatornához.

■ Válassza ki a kapcsolatot

Hangszóró + Pre-out (Alapértelmezett):	A hangszóró és az előcsatlakozó kimenetek aktívak.
Csak elő-kiadás:	A pre-out kimenetek aktívak. A hangszóró kimenetek ki vannak kapcsolva a jobb hangminőség érdekében, ha csak az előkimeneti csatlakozókat használja.



0Ez nem állítható be, ha az "Amp Assign" beállítása "Preamplifier". ✓ 207. oldal)



Taktilis jelátalakító beállítása

Állítsa be a szintet és az aluláteresztő szűrő határfrekvenciáját, ha tapintható jelátalakítókat használ.

■ Tapintható jelátalakító

Beállítja a tapintásérzékelő opciót.

Engedélyezve: Engedélyezi a tapintásérzékelőket.

**Mozgásk
orlátozot
tak** Kikapcsolja a tapintásérzékelőket.

tak
(Alapértel
mezett):



0A tapintható jelátalakító csatlakoztatásához használja a Subwoofer 4 PRE OUT csatlakozót.

0Ez nem állítható be, ha a "Speaker Configuration" - "Subwoofer" beállítása "4 spkrs".

■ Szint

A tapintásérzékelő kimenetének hangerejét állítja be.

-12,0 dB - +12,0 dB (alapértelmezett: 0,0 dB)



0A "Level" minden bemeneti forrásnál megjelenik.

0Ha a tapintható jelátalakító szintjét az egyes bemeneti forrásokhoz kívánja beállítani, végezze el a beállításokat a "Tapintható jelátalakító" pontban.
(✓ 114. o.)

■ Aluláteresztő szűrő

Kiválasztja az aluláteresztő szűrő határfrekvenciáját a tapintható jelátalakító kimenetéhez.

40 Hz / 60 Hz / 80 Hz / 90 Hz / 100 Hz / 110 Hz / 120 Hz / 150 Hz / 150 Hz /

180 Hz / 200 Hz / 250 Hz (Alapértelmezett: 80 Hz)

0Az "aluláteresztő szűrő" minden bemeneti forrásnál megjelenik.



Hangszóró előbeállítás

Két hangszóróbeállítás menthető el, hogy megfeleljen annak a környezetnek, ahol a hangszórókat használja.

Például könnyen konfigurálhat két előbeállítást, hogy az Audyssey® Setup segítségével mért equalizer- vagy hangszóróbeállítások között váltson, ha a szoba jellemzői eltérnek egymástól olyan tényezők függvényében, mint például a képernyő használata.

Ha egy előbeállítást szeretne használni, válassza ki a használni kívánt előbeállítást, majd konfigurálja a beállításokat, például az Audyssey® Setup vagy a hangszóróbeállításokat, hogy ezeket a beállításokat a kiválasztott előbeállításhoz mentse.

Hangszóró

Előbeállítás 1

A beállításokat az 1. előbeállításba menti.

(Alapértelmezett):

Hangszóró előbeállítás 2:

A beállítások mentése a 2. előbeállításba.



0 A következő beállítások kerülnek elmentésre az előbeállításokba.

- 0 "Amp Assign" beállítások
- 0 "Hangszóró konfiguráció" beállítások
- 0 "Távolságok" beállítások
- 0 "Szintek" beállítások
- 0 "Crossovers" beállítások
- 0 "Bass" beállítások
- 0 "Első hangszóró" beállítások
- 0 "MultEQ® XT32" adatok
- 0 "Graphic EQ" adat

0 Ez a beállítás az opciós menü "Speaker Preset" (Hangszóró-előbeállítás) menüpontjával is konfigurálható. (✓ 117. o.)



Hálózat

Ha ezt a készüléket otthoni hálózathoz (LAN) csatlakoztatva szeretné használni, akkor a hálózati beállításokat konfigurálnia kell.

Ha otthoni hálózatát (LAN) DHCP-n keresztül állítja be, állítsa a "DHCP" értéket "Be" értékre. (Használja az alapértelmezett beállítást.) Ez lehetővé teszi, hogy ez a készülék használja az otthoni hálózatot (LAN). Ha kézzel rendel IP-címet az egyes eszközökhöz, akkor az "IP Address" beállítások segítségével kell IP-címet rendelnie ehhez az egységhez, és meg kell adnia az otthoni hálózatra (LAN) vonatkozó információkat, például az átjáró címet és az alhálózati maszkot stb.

Információ

Hálózati információk megjelenítése.

Barátnév / Kapcsolat / SSID / DHCP / IP cím / MAC cím (Ethernet) / MAC cím (Wi-Fi) / Wi-Fi jelerősség

Kapcsolat

Válassza ki, hogy az otthoni hálózatot vezeték nélküli LAN-hoz vagy egy vezetékes LAN.

Ha a hálózathoz vezetékes LAN segítségével csatlakozik, a LAN-kábel csatlakoztatása után válassza a "Vezetékes (Ethernet)" lehetőséget. Ha vezeték nélküli LAN segítségével csatlakozik a hálózathoz, válassza a "Wireless (Wi-Fi)" lehetőséget, és konfigurálja a "Wi-Fi Setup" (Wi-Fi beállítás) (✓ p. 232).

■ Csatlakozás a

Válassza ki az otthoni hálózathoz (LAN) való csatlakozás módját.

Vezetékes (Ethernet): LAN-kábel segítségével csatlakozhat a hálózathoz.

Vezeték nélküli (Wi-Fi) Használja a vezeték nélküli LAN (Wi-Fi) funkciót a hálózathoz való csatlakozáshoz.
(Alapértelmezett)
:



0 "Wired (Ethernet)" van beállítva, ha a "Wi-Fi" beállítása "Disabled". ✓ 238. o.)



Wi-Fi beállítása

Csatlakozzon egy vezeték nélküli LAN (Wi-Fi) routerhez. Az útválasztó a következő módon csatlakoztatható. Válassza ki az otthoni környezetének megfelelő csatlakozási módot.

■ Scan Networks

Válassza ki a csatlakozni kívánt hálózatot a TV képernyőjén megjelenő lehetséges hálózatok listájából.

1. Válassza ki a **vezeték nélküli hálózatok listájából** azt a hálózatot, amelyhez csatlakozni kíván.

Válassza az "Újraszkenelés" lehetőséget, ha a hálózat nem található.

2. Adja meg jelszavát, és válassza az "OK" lehetőséget.

■ iOS eszköz használata

Használja iOS-eszközét (iPhone/iPod/iPad) a hálózathoz való csatlakozáshoz. Ha az iOS-eszközt Wi-Fi segítségével csatlakoztatja ehhez a készülékhez, a készülék automatikusan csatlakozhat ugyanahhoz a hálózathoz, mint az Ön eszköze.

1. Válassza ki a "iOS-eszköz használata" lehetőséget a TV képernyőjén.
2. Ellenőrizze, hogy iOS eszköze csatlakozik-e a vezeték nélküli LAN (Wi-Fi) routerhez, és válassza ki a "Denon AVC-X4800H"-t az iOS eszköz Wi-Fi konfigurációs képernyőjének alján található "SET UP NEW AIRPLAY SPEAKER..." menüpontból.
3. Koppintson a "Tovább" gombra az iOS-eszköz képernyőjén.



0 Az iOS-eszköz firmware-verziójának támogatnia kell az iOS 10.0.2 vagy újabb verziót.



■ WPS Router

A nyomógombos módszerrel történő csatlakozáshoz használjon WPS-kompatibilis routert.

1. Válassza ki a "Nyomógomb" lehetőséget a TV képernyőn.
2. Váltson WPS üzemmódba az **útválasztó** WPS gombjának megnyomásával.
amelyhez csatlakozni kíván.
A gomb megnyomásához szükséges idő a router függvényében változik.
3. 2 percen belül válassza a "Csatlakozás" lehetőséget a TV képernyőjén.

■ Kézi

Adja meg a csatlakozni kívánt hálózat nevét (SSID) és jelszavát.

1. Állítsa be a **következő** elemeket.
Adja meg a vezeték nélküli hálózat nevét

SSID:	(SSID).
Biztonság:	Válassza ki a titkosítási módszert a használt hozzáférési pont titkosítási beállításainak megfelelően.
Jelszó:	Adja meg a jelszót.

2. A beállítás végén válassza a "Csatlakozás" lehetőséget.



A készülék alapértelmezett kulcsa "1". A használathoz állítsa a router alapértelmezett kulcsát "1"-re.



Beállítások

Az IP-cím beállítása.

0 Ha szélessávú útválasztót használ (DHCP funkció), akkor a hálózati csatlakozáshoz szükséges információk, mint például az IP-cím, a következők lesznek

automatikusan konfigurálódnak, mivel a készülék alapértelmezett beállításai között a DHCP funkció "Be" értékre van állítva.

0 Az IP-cím, az alhálózati maszk, az alapértelmezett átjáró és a DNS-kiszolgáló adatainak beállítása csak akkor lehetséges, ha fix IP-címet rendel, vagy ha DHCP funkcióval nem rendelkező hálózathoz csatlakozik



■ DHCP

A hálózathoz való csatlakozás módjának kiválasztása.

A	A hálózati beállítások
oldalon.	automatikus konfigurálása az
(Alapértelmezett):	útválasztóról.
Kikapcsolva:	A hálózati beállítások kézi konfigurálása.

■ IP-cím

Állítsa be az IP-címet az alább látható tartományokon belül.

0 A Network Audio funkció nem használható, ha más IP-címek vannak beállítva.

A OSZTÁLY: 10.0.0.0.1 - 10.255.255.254

B OSZTÁLY: 172.16.0.1 - 172.31.255.254

C OSZTÁLY: 192.168.0.1 - 192.168.255.254

■ Alhálózati maszk

Ha xDSL-modemet vagy csatlakozóadapert csatlakoztat közvetlenül ehhez a készülékhez, adja meg a szolgáltató által biztosított dokumentációban megadott alhálózati maszkot. Normális esetben a "255.255.255.255.0" bevitele.

■ Alapértelmezett átjáró

Ha átjáróhoz (routerhez) csatlakozik, adja meg annak IP-címét.

■ DNS

Írja be a DNS-címet, amelyet a dokumentációban megadott

a szolgáltatója.



0 Ha nem tud csatlakozni az internethez, ellenőrizze újra a kapcsolatokat és a beállításokat. (✓ 70. o.)

0 Ha nem érti az internetkapcsolattal kapcsolatos tudnivalókat, forduljon az internetszolgáltatójához (ISP) vagy ahhoz az üzlethez, ahol a számítógépet vásárolta.

Hálózati vezérlés

Engedélyezze a hálózati kommunikációt készenléti üzemmódban.

Kikapcsolva

**Készenléti
állapotban**

(Alapértelmezett
):

A hálózati funkció felfüggesztése készenléti állapot alatt.

Always On:

A hálózat készenlétkben van. Főegység hálózati kompatibilis vezérlővel működtethető.



0 A webes vezérlési funkció, a Denon AVR Remote App vagy a HEOS App használata esetén a "Hálózati vezérlés" beállítás "Mindig be" beállítással használható.

MEGJ EGYZÉ S

0 Ha a "Hálózati vezérlés" beállítása "Mindig bekapcsolva", a készülék több készenléti energiát fogyaszt.

hatalom.



Barátságos név

A Barátságos név az egységnek a hálózaton megjelenő neve. A Friendly Name (Barátságos név) az Ön preferenciáinak megfelelően módosítható.

■ Barátságos név

Kiválasztja a listából a Barátságos nevet.

Ha az "Egyéb" lehetőséget választja, megváltoztathatja a Barátságos nevet.

az Ön preferenciái szerint.

Házimozi / Nappali / Családi szoba / Vendégszoba / Konyha / Étkező / Hálószoba / Hálószoba / Hálószoba / dolgozószoba / Iroda / Egyéb



0 Legfeljebb 30 karaktert lehet beírni.

0 Az alapértelmezett barátrnév az első használatnál "Denon AVC-X4800H".

■ Alapértelmezett beállítások

Visszaállítja a megváltoztatott Barátságos név alapértelmezett beállítását.

Diagnosztika

A hálózati kapcsolat ellenőrzésére szolgál.

■ Fizikai kapcsolat

Ellenőrzi a fizikai LAN-port kapcsolatát.

OK

Ellenőrzés sikeres. A LAN-kábel nem csatlakoztatva.

Hiba:

a kapcsolat.



0 Vezeték nélküli LAN használatával történő csatlakozás esetén a "Csatlakozás Vezeték nélküli (Wi-Fi)" megjelölik.

■ Router hozzáférés

Ellenőrzi a készülék és az útválasztó közötti kapcsolatot.

OK

Hiba:

Nem sikerült kommunikálni az útválasztóval. Ellenőrizze az útválasztó beállításait.



■ Internet-hozzáférés

Ellenőrzi, hogy a készülék hozzáfér-e az internethez (WAN).

OK

Hiba:

Nem sikerült csatlakozni az internethez. Ellenőrizze az internetkapcsolat környezetét vagy az útválasztó beállításait.

AirPlay

Az Apple AirPlay beállításai.

■ AirPlay név

Megjeleníti a készüléket az Apple-eszközökön azonosító nevet.



0 Ha regisztrálta ezt a készüléket az Apple Home alkalmazásban, az alkalmazás segítségével megváltoztathatja a nevet.

■ AirPlay

Az Apple AirPlay engedélyezése/letiltása.

A

oldalon.

(Alapértel
mezett):

Engedélyezi az Apple AirPlay-t.

Kikapcsolva:

Letiltja az Apple AirPlay-t.



Spotify Connect

A Spotify Connect elérésének bekapcsolása.

A oldalon. Engedélyezi a Spotify
(Alapértel Connectet.

mezett):

Kikapcsolva: Letiltja a Spotify
Connectet.

Wi-Fi és Bluetooth

A Wi-Fi és Bluetooth rádiók engedélyezése/letiltása.

■ Wi-Fi

A Wi-Fi funkciót le lehet állítani, hogy megakadályozza a zajt, amely befolyásolja a

hangminőség. Ha vezetékes LAN-t használ a készülék hálózathoz való csatlakoztatásához, akkor a lejátszás magas hangminőséggel történik.

Engedélyezve Bekapcsolja a Wi-Fi funkciót.
(Alapértelmezett):

Képtelen: Letiltja a Wi-Fi funkciót.

■ Bluetooth

A Bluetooth-vevő és -adó funkciók leállítása csökkenti a hangminőséget befolyásoló zajforrást, így lehetővé teszi a jobb hangminőségű lejátszást.

Engedélyezve Bekapcsolja a Bluetooth funkciót.
(Alapértelmezett):

Képtelen: Letiltja a Bluetooth funkciót.



HEOS számla

A HEOS-fiókkal kapcsolatos beállítások elvégzése.

A HEOS-fiók szükséges a HEOS Kedvencek használatához.

A megjelenő menü a HEOS-fiók állapotától függően változik.

Ön nem jelentkezett be

■ HEOS-fiókom van

Ha már rendelkezik HEOS-fiókkal, adja meg az aktuális fiók nevét és jelszavát a bejelentkezéshez.

■ Fiók létrehozása

Ha nincs HEOS-fiókja, hozzon létre egy új HEOS-fiókot.

■ Elfelejtett jelszó

Ha elfelejtette a jelszavát, egy e-mailt küldünk, amelyben elmagyarázzuk, hogyan állíthatja vissza a jelszót.

Ön már bejelentkezett

■ Bejelentkezve mint

Megjelenik az aktuálisan bejelentkezett HEOS-fiók.

■ Helyváltoztatás

Módosítsa a regionális beállításokat a HEOS-fiókban aláírt HEOS-fiókhoz.

■ Jelszó módosítása

Módosítsa a HEOS-fiók jelszavát.

■ Fiók törlése

Törölje az aláírt HEOS-fiókot.

■ Kijelentkezés

Jelentkezzen ki a HEOS-fiókból.



Általános

Különböző egyéb beállítások elvégzése.

Nyelv

Állítsa be a menü megjelenítésének nyelvét a TV képernyőjén.

English / Deutsch / Français / Italiano / Español / Nederlands / Svenska / Русский / Polski (alapértelmezett : English)



0 A "Nyelv" a következő művelettel is beállítható. A menüképernyő azonban nem jelenik meg. A beállítások konfigurálása közben figyelje a kijelzőt.

1. Nyomja meg és tartsa lenyomva a főegység ZONE3 SOURCE és STATUS gombjait legalább 3 másodpercig egyszerre.
A kijelzőn megjelenik a "zVideo formátum <PAL>" felirat.
2. Nyomja meg **kétszer** a kurzor lefelé gombot a **főegységen**.
"Lang.:<ENGLISH >" jelenik meg a kijelzőn.
3. Használja a főegység balra vagy jobbra kurzorát, és állítsa be a nyelvet.
4. A beállítás befejezéséhez nyomja meg a főegység ENTER gombját.

Használati útmutató

Megjeleníti az URL-címet és a QR-kódot az online használati útmutató mobilkészületről történő eléréséhez.

ECO

Az ECO mód és az automatikus készenléti üzemmód beállításainak konfigurálása.

■ ECO üzemmód

Ez az üzemmód csökkentheti a készülék energiafogyasztását és hőtermelését bekapcsoláskor.

Ez úgy történik, hogy csökkenti a tápellátó vezetékét a teljesítményerősítőhöz, viszont a maximális kimeneti teljesítményt.



On: Az energiatakarékosság mindig aktív, függetlenül a hangerőtől vagy a bemeneti jeltől.

Auto
(Alapértelmezett): A legjobb egyensúlyt biztosítja az energiatakarékosság és a maximális teljesítmény között:
Alacsony hangerő esetén az energiatakarékosság aktív. Ha növeli a hangerőt, az energiatakarékosság automatikusan kikapcsol, így torzítás nélkül élvezheti a maximális kimeneti teljesítményt.

Ha a hangerő magas szintre van állítva, de több mint 2 percig nem érzékel bemeneti jelet, ez a készülék engedélyezi az energiatakarékosságot. Ha ismét bemeneti jelet észlel, vagy a bemeneti forrást megváltoztatja, ez a készülék magas hangerőszintnél automatikusan újra kikapcsolja az energiatakarékosságot.

Kikapcsolva: Nincs energiatakarékosság.



- 0 Amikor a készülék az "ECO üzemmódban" a különböző energiatakarékos állapotok között vált: Ez normális, ha a készülék belsejéből kattogó hangot hall, ez normális.
- 0 Ha a tartalom több mint 2 percig szünetel, és a lejátszás ugyanarról a forrásról folytatódik ilyen magas hangerőn, rövid késleltetés léphet fel a maximális teljesítmény visszaállítására előtt.
- 0 Az "ECO üzemmód" a távirányítón lévő ECO G gomb megnyomásával is átkapcsolható.
- 0 Az "ECO Mode" nem állítható be, ha az "Amp Assign" beállítása "Preamplifier" (előerősítő) 207. o.) vagy a hangszóró impedanciája 4 Ω/ohm-ra van állítva. 38. o.). Továbbá az "ECO üzemmód" nem kapcsolható a távirányítón lévő ECO G gomb megnyomásával.



■ Alapértelmezett bekapcsolás

Állítsa az üzemmódot ECO üzemmódra, amikor a készülék be van kapcsolva.

Last
(Alapértelmezett):

Az ECO üzemmód a kikapcsolás előtti korábbi beállításra áll vissza.

On:

Bekapcsoláskor az üzemmód mindig ECO üzemmódra vált a

"On".

Auto

A készülék bekapcsolásakor az üzemmód mindig az ECO üzemmód "Auto" üzemmódra vált.

matik

Bekapcsoláskor az üzemmód mindig a "Ki" ECO üzemmódra vált.

us:

Ki:

■ Képernyőn megjelenő kijelző

A készülék energiafogyasztásának megjelenítése a TV-n lévő mérőműszerrel képernyő.

Mindig be van kapcsolva: képernyőn mindig megjeleníti a mérőt a TV-n képernyő.

Auto

(Alapértelmezett):

A mérő kijelzése az üzemmód vagy a hangerő megváltoztatásakor.

Kikapcsolva:

Nem jeleníti meg a mérőt.



■ Automatikus készenlét

Állítsa be, hogy a készülék tápellátása automatikusan készenléti állapotba kapcsoljon.

n FŐZÓNA

Beállítja az automatikus készenléti állapotra való átkapcsolás idejét, ha nincs audio- vagy videojel bemenet ezen a készüléken. Mielőtt a készülék készenléti üzemmódba lép, a készülék kijelzőjén és a menüképernyőn megjelenik az "Auto Standby" felirat.

60 perc: A készülék 60 perc után készenléti állapotba kerül.

30 perc: A készülék 30 perc után készenléti állapotba kerül.

15 perc
(Alapértelmezett): A készülék 15 perc után készenléti állapotba kerül.

Kikapcsolva: A készülék nem kapcsol automatikusan készenléti állapotba.

n ZONE2 / ZONE3

Ha az itt beállított ideig nem történik semmilyen művelet, a készülék automatikusan kikapcsol, még akkor is, ha van audio- vagy videobemenet.

8 óra: A ZONE2/ZONE3 kb. 8 óra elteltével készenléti állapotba kapcsol.

4 óra: A ZONE2/ZONE3 kb. 4 óra elteltével készenléti állapotba kapcsol.
A ZONE2/ZONE3 készenléti állapotba kapcsolása

2 óra: állapotban körülbelül 2 óra elteltével.

Off Nem kapcsol automatikusan ZONE2/

(Alapértelmezett): ZONE3 készenléti állapotba.



Bluetooth adó

Beállítja a készülék Bluetooth adóját.

Beállítja, hogy a Bluetooth-fejhallgatót használja a FŐZÓNÁBAN lejátszott hangok hallgatásához.

■ Adókészülék

A Bluetooth adó engedélyezése vagy letiltása.

On: Bekapcsolja a Bluetooth adó funkciót.

Off Letiltja a Bluetooth adó funkciót.
(Alapértelmezett):

■ Kimeneti mód

A hangkimeneti módszer kiválasztása.

Bluetooth + hangszórók A hangkimenet Bluetooth fejhallgatókra és a fő zóna hangszóróira történik.
(Alapértelmezett):

Csak Bluetooth: A hangkimenet Bluetooth fejhallgatóra kerül

■ Csatlakoztatott eszköz

Megjeleníti a készülékhez csatlakoztatott Bluetooth-eszközt.

■ Eszközlista

0Az elérhető eszközök megjelennek a listában, amint elindítja a csatlakoztatni kívánt Bluetooth-fejhallgató párosítási módját. A párosításhoz válassza ki a Bluetooth-fejhallgatót a listából.

0Ez a készülék egyszerre csak egy Bluetooth-fejhallgatóval tud párosítani. Azonban legfeljebb 8 Bluetooth fejhallgatót lehet regisztrálni. Váltson a regisztrált eszközök között a "Bluetooth adó" beállítási menü Eszközlista menüpontjában.

0Egy elmentett Bluetooth-eszköz eltávolításához a listáról a kurzorral Fel/Le gombokkal jelölje ki, majd nyomja meg az OPTION gombot, és válassza ki a "Forget This Device" (Felejtse el ezt az eszközt) lehetőséget.



0A "Kimeneti mód" az opciós menü "Bluetooth adó" menüpontjában is beállítható.
0A2DP profilú Bluetooth-kompatibilis hangszórók csatlakoztathatók ugyanezt követve.

Bluetooth fejhallgató csatlakoztatásához használt lépések.

MEGJ

0A Bluetooth adó és a Bluetooth vevő funkció nem használható egyszerre. Az ebben a menüben található beállítások nem érhetők el, ha bármelyik zónában Bluetooth-eszközön hallgat zenét.

0Még akkor is, ha az "Adó" beállítása "Be", nyomja meg a Bluetooth gombot a távirányítón a "Bluetooth" forrás kiválasztásához és a Bluetooth vevő funkció engedélyezéséhez.

Ha Bluetooth-eszközökön, például okostelefonokon tárolt zenét szeretne hallgatni ezen a készüléken, nyomja meg a Bluetooth gombot a távirányítón, hogy a bemeneti forrást Bluetooth-ra kapcsolja, majd csatlakoztassa újra a Bluetooth-eszközt.

0A Bluetooth adó menübeállításai nem állnak rendelkezésre, ha ez a készülék a HEOS alkalmazásban van csoportosítva.



ZONE2 beállítás / ZONE3 beállítás

A ZONE2 és ZONE3 hanglejátszáshoz szükséges beállítások elvégzése.



0A "Hangerőhatár" és a "Bekapcsolási hangerő" számára beállított értékek a "Skála" hangerőre megadott beállításnak megfelelően jelennek meg. (✓ 172. o.)

■ Basszus

Állítsa be a basszust.

-10dB - +10dB (alapértelmezett: 0dB)

■ Treble

Állítsa be a magasságot.

-10dB - +10dB (alapértelmezett: 0dB)

■ Magas passzusú szűrő

A basszus torzításának csökkentése érdekében végezze el a mély tartomány vágására vonatkozó beállításokat.

On: Az alacsony tartományt csillapítják.

Off
(Alapértelmezett): Az alacsony tartomány nincs csillapítva.

■ L Ch szint

Állítsa be a bal csatorna kimeneti szintjét.

-12 dB - +12 dB (alapértelmezett : 0 dB)

■ R Ch szint

Állítsa be a jobb csatorna kimeneti szintjét.

-12 dB - +12 dB (alapértelmezett : 0 dB)

■ Csatorna

Beállítja, hogy a lejátszás sztereó vagy mono hanggal történjen.

Stereo

(Alapértelmezett):

Sztereó lejátszás.

Mono:

Monó lejátszás.



■ HDMI hang (csak ZONE2)

Kiválasztja a hangjel formátumát a HDMI forrás lejátszásához a ZONE2-ben.

A oldalon keresztül

A HDMI audiojel ezen a készüléken keresztül jut el a ZONE2-ben lévő készülékhez.

I (Alapértel mezett):

Az ebbe a készülékbe bemeneti HDMI hangjelet PCM jellé alakítja, amely a ZONE2 PRE OUT csatlakozókon vagy a hangszóró csatlakozókon keresztül kimeneti jelként használható. ^z

PCM:

^z Ha ugyanaz a bemeneti forrás van beállítva a MAIN ZONE és a ZONE2 számára is, a PCM 2-csatornás hangot a MAIN ZONE-ban is a PCM 2-csatorna használja. Előfordulhat azonban, hogy ezzel a beállítással nem lehet egyes lejátszóeszközök jelét PCM jellé konvertálni.

■ Hangerőszint

A hangerő kimeneti szintjének beállítása.

Változó

A hangerő állítható.

(Alapértelmezett):

1 - 98 (-79 dB - 18 dB):

A hangerő a kívánt szinten van rögzítve. A hangerő nem állítható a távirányítóval.



0A dB érték akkor jelenik meg, ha a "Skála" beállítás " -79,5 dB - 18,0 dB".
(✓ 172. o.)

■ Hangerőhatár

Állítsa be a maximális hangerőt.

60 - 80 (-20 dB - 0 dB) (Alapértelmezett : 70 (-10 dB))

Kikapcsolva: Ne állítson be maximális hangerőt.



0Ez akkor állítható be, ha a "Volume Level" (Hangerőszint) "Variable" (Változó) értékre van állítva. ✓ p. 246)

0A dB érték akkor jelenik meg, ha a "Skála" beállítás " -79,5 dB - 18,0 dB".
(✓ 172. o.)

■ Bekapcsolási hangerő

Beállítja a kezdeti hangerőszintet a készülék bekapcsolásakor.

Last

(Alapértel
mezett):

A bekapcsolási szintet a legutóbb használt hangerőszintre állítja.

Néma: állítja.

A bekapcsolási szintet némítási szintre állítja.

1 - 98 (-79 dB - 18 dB):

Egy adott bekapcsolási szint beállítása.



0Ez akkor állítható be, ha a "Volume Level" (Hangerőszint) "Variable" (Változó) értékre van állítva. ✓ p. 246)

0A dB érték akkor jelenik meg, ha a "Skála" beállítás " -79,5 dB - 18,0 dB".
(✓ 172. o.)



■ Néma szint

Beállítja a csillapítás mértékét, amikor a némítás be van kapcsolva.

Teljes (Alapértelmezett):	A némítási szintet teljes némításra állítja (nincs hang).
-40 dB :	A némítási szintet az aktuális hangerőszintnél 40 dB-lel alacsonyabbra állítja.
-20 dB :	A némítási szintet az aktuális hangerőszintnél 20 dB-lel alacsonyabbra állítja.

Zóna átnevezése

Módosítsa az egyes zónák kijelzőcímét a kívánt címre.

FŐ ZÓNA / ZÓNA2 / ZÓNA3

Alapértelmezett beállítások: Az alapértelmezett beállítás visszaállítása a szerkesztett zóna neve.



0 Legfeljebb 10 karaktert lehet beírni.

Nevek gyors kiválasztása

Módosítsa a tévéképernyőn megjelenő gyorsválasztó nevet a kívánt névre.

Gyors kiválasztás 1 / Gyors kiválasztás 2 / Gyors kiválasztás 3 / Gyors kiválasztás 4

Alapértelmezett

A szerkesztett gyorsválasztó névre visszaáll az alapértelmezett beállítás.

beállítások:



0 Legfeljebb 16 karaktert lehet beírni.



Trigger Out 1 / Trigger Out 2 / Trigger Out 3

Válassza ki a kioldás aktiválásának feltételeit.

A TRIGGER OUT csatlakozók csatlakoztatásával kapcsolatos részletekért lásd a "TRIGGER OUT csatlakozók" című részt

(✓ 73. o.).

n Zóna beállítások (FŐZÓNA / ZÓNA2 / ZÓNA3)

A kioldás a "Be" állapotba állított zóna tápellátásához való kapcsolódás révén aktiválódik.

n A bemeneti forrás beállítások

Aktiválja a trigger out-ot, ha a "On" értékre beállított bemeneti forrás van kiválasztva.

n HDMI-monitor beállítások

Aktiválja a trigger out-ot, ha a "Be" értékre beállított HDMI-monitor van kiválasztva.

On: Aktiválja a kioldót ebben az üzemmódban.

--: Ne aktiválja a kioldót ebben az üzemmódban.

Elülső kijelző

A készülék kijelzőjével kapcsolatos beállítások elvégzése.

■ Fényerő

Állítsa be a készülék kijelzőjének fényerejét.

Fényes (Alapértelmezett):	Normál kijelző fényerő.
Dim:	A kijelző fényerejének csökkentése.
Sötét:	Nagyon alacsony kijelző fényerő.
Kikapcsolva:	Kikapcsolja a kijelzőt.



0A kijelzőt a főegységen lévő DIMMER gomb megnyomásával is beállíthatja.



■ Csatorna jelző

Beállítja, hogy a bemeneti jelkijelzőt vagy a kimeneti jelkijelzőt használja-e a kijelzőn megjelenő csatornakijelzéshez.

**Beme
net:**

A bemeneti jel kijelzőjét használja a kijelzőn megjelenő csatornakijelzéshez.

**Kimene
t**

(Alapértel
mezett):

A kimeneti jel kijelzőjét használja a kijelzőn megjelenő csatornakijelzéshez.



Firmware

Ellenőrzi a legfrissebb firmware frissítésekkel kapcsolatos információkat, frissíti a firmware-t.

■ Frissítés ellenőrzése

Ellenőrizze a firmware-frissítéseket.

A firmware frissíthető, ha megjelent egy firmware-frissítés.

	A frissítési folyamat végrehajtása. Amikor a
Frissítés most:	a frissítés elindul, a menüképernyő kikapcsol. A frissítés közben a kijelzőn megjelenik a frissítés előrehaladása.
Későbbi frissítés:	Frissítés később.



0Ez a készülék automatikusan megismétli a frissítést, ha a frissítés sikertelen. Ha a frissítés továbbra sem lehetséges, a kijelzőn megjelenik a "Update Error" (Frissítési hiba) üzenet. A frissítési hibaüzenetekkel kapcsolatos információkért lásd "Hibaelhárítás" - "Frissítési hibaüzenetek". (✓ 280. o.)

Ellenőrizze az üzenet szerinti feltételeket, és próbálja meg újra a frissítést.

0Ez a menü nem választható ki, ha a "Frissítés engedélyezése" beállítása "K".

■ Automatikus frissítés

Bekapcsolja az Automatikus frissítések funkciót, így a készülék készenléti üzemmódban automatikusan letölti és telepíti a funkciófrissítéseket.

n Automatikus frissítés

Ez a készülék készenléti üzemmódban automatikusan frissül a legújabb firmware-re.

On:	Automatikus frissítések bekapcsolása.
Off:	

(Alapértelmezett):	Automatikus frissítések kikapcsolása.
--------------------	---------------------------------------

n Időzóna

Az időzóna megváltoztatása.

Állítsa be a lakóhelyének megfelelő időzónát.



0Ez a menü nem választható ki, ha a "Frissítés engedélyezése" beállítása "K".



■ Frissítés engedélyezése

Engedélyezi vagy letiltja a frissítéseket erre az egységre vonatkozóan.

A

oldal.

(Alapértelmezett):

Kikapcsolva:

Engedélyezi a készülék számára a frissítések letiltását.

Megakadályozza, hogy ez a készülék frissítést kapjon.



0 Ez a beállítás inkompatibilitást okoz a készülék és a HEOS App között.

A "Frissítés" használatára vonatkozó megjegyzések

0 Ahhoz, hogy ezeket a funkciókat használni tudja, rendelkeznie kell a megfelelő rendszerkövetelményekkel és beállításokkal az internetkapcsolathoz. (v. 70. o.)

0 Ne kapcsolja ki a készüléket a frissítés befejezéséig.

0 A frissítési eljárás befejezéséhez körülbelül 1 óra szükséges.

0 Ha a frissítés megkezdődik, a frissítés befejezéséig nem végezhetők normál műveletek ezen az egységen. Továbbá előfordulhat, hogy az ezen az egységen beállított paraméterek stb. biztonsági adatai visszaállnak.

0 Ha a frissítés sikertelen, nyomja meg és tartsa lenyomva az X gombot a főegységen több mint 5 másodpercig, vagy húzza ki és dugja be újra a tápkábelt. Körülbelül 1 perc elteltével a kijelzőn megjelenik a "Please wait" (Kérjük, várjon) felirat, és a frissítés újraindul. Ha a hiba továbbra is fennáll, ellenőrizze a hálózati környezetet.



Információ

A készülék beállításaira, bemeneti jelekre stb. vonatkozó információk megjelenítése.

■ Audio

A FŐZÓNA hanginformációinak megjelenítése.

Hang üzemmód:	Az aktuálisan beállított hangmód.
Bemeneti jel:	A bemeneti jel típusa.
Formátum:	A bemeneti jelcsatornák száma (front, surround, LFE).
Mintavételi sebesség:	A bemeneti jel mintavételi frekvenciája.
Offset:	A párbeszéd normalizálási korrekciója érték. Ez akkor jelenik meg, ha surround hátsó csatornát tartalmazó jeleket ad be.
Zászló:	A "MATRIX" a DTS-ES Matrix bemeneti jelek esetén, a "DISCRETE" a DTS-ES Discrete jelek esetén jelenik meg.

■ Videó

A HDMI bemeneti/kimeneti jelek és a HDMI-monitor információinak megjelenítése a FŐZÓNA számára.

HDMI jelinformáció.

Felbontás / HDR / szintér / pixelmélység / ALLM / QFT / FRL sebesség

HDMI Monitor 1 / HDMI Monitor 2

Interfész / HDR / felbontások / továbbfejlesztett funkciók / maximális FRL sebesség



A felbontás végén 0A vagy B jelenhet meg. Az A tömörítetlen videót, a B pedig tömörített videót jelent.

0 Az ALLM-ről, a QFT-ről és az FRL-ről további információkat a "HDMI-ről" című fejezetben talál.

(√ - 286. o.)

■ ZÓNA

Információk megjelenítése az aktuális beállításokról.

FŐZÓNA:	Ez az elem a következő információkat mutatja a FŐZÓNA beállításai. A megjelenített információk a bemeneti forrástól függően eltérőek.
ZONE2/3:	Ez az elem a ZONE2 és ZONE3 beállításaira vonatkozó információkat mutatja.



■ Firmware

Változat: Megjeleníti az aktuális firmware-re vonatkozó információkat.

DTS verzió: Megjeleníti az aktuális DTS-verziót.

■ Értesítések

Megjeleníti és beállítja az értesítéseket.

Azt is beállítja, hogy a készülék bekapcsolásakor megjelenjen-e az értesítés vagy sem.

Értesítési riasztások

A **oldal.** Megjelennek az értesítési üzenetek.

(Alapértelmezett):

Kikapcsolva: Értesítési üzenetek nem jelennek meg.



0 Atávvezérlőn az INFO gomb megnyomásával a kijelzőn olyan információk jelennek meg, mint a bemeneti forrás neve, a hangerő, a hangmód neve, a videó bemeneti/kimeneti jelek és egyéb információk. Az FRL ráta akkor jelenik meg, ha a készülék "4K/8K Signal Format" beállítása "8K Enhanced", és a csatlakoztatott TV támogatja az FRL átviteli módot.

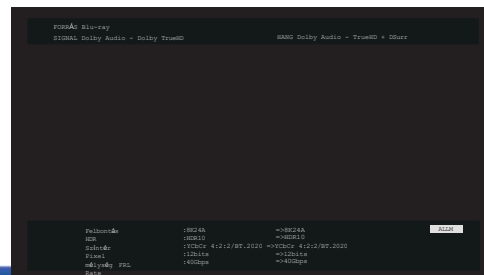
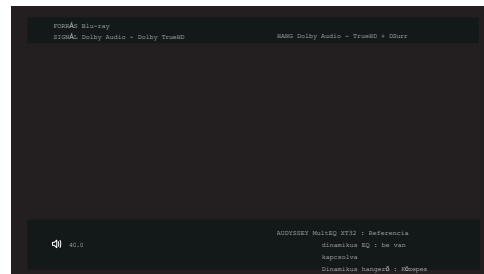
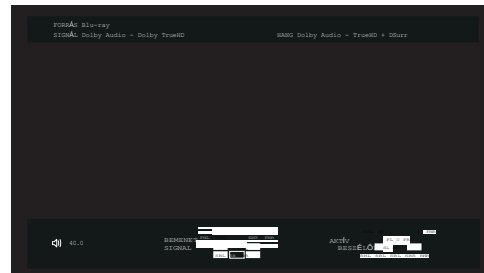

Felhasználási adatok

Annak érdekében, hogy javíthassuk termékeinket és ügyfélszolgálatunkat, a Denon anonim információkat gyűjt arról, hogy Ön hogyan használja ezt a készüléket (például a gyakran használt bemeneti forrásokról, hangmódokról és hangszóróbeállításokról).

A Denon soha nem adja át az általunk gyűjtött információkat harmadik félnek.

Információk nyújtása a működési állapotról

Igen

:

ennek az
egységnek.

Ne

mondom

Ne adjon tájékoztatást a készülék
működési állapotáról.

Mentés és betöltés

A készülék beállításainak mentése és visszaállítása USB-memóriaeszközzel.



0 Használjon olyan USB-memóriaeszközt, amely legalább 128 MB szabad tárhellyel rendelkezik, és FAT32 formátumú. Előfordulhat, hogy egyes USB-memóriaeszközökre az adatok mentése/betöltése nem megfelelő.

0 Az adatok mentése/betöltése akár 10 percig is eltarthat. A folyamat befejezéséig ne kapcsolja ki a készüléket.

■ Konfiguráció mentése

A készülék aktuális beállításai az USB-memóriaeszközön tárolódnak.

Ha a beállítások megfelelően mentésre kerültek, a kijelzőn megjelenik a "Saved" (Mentve) felirat, és az USB-memóriaeszközön létrejön a "config.avr" fájl.



0 Ne változtassa meg a létrehozott fájl nevét. Ellenkező esetben a visszaállításokkor a fájl nem lesz beállításfájként felismerhető.

■ Rakodási konfiguráció

Az USB-memóriaeszközre mentett beállítások visszaállítása megtörténik.

Ha a mentett beállítások megfelelően helyreálltak, a kijelzőn megjelenik a "Loaded" (betöltve) felirat, és a készülék automatikusan újraindul.



Beállítás zár

A beállítások védelme a véletlen módosításoktól.

■ Lock

On:	A védelem bekapcsolása.
Off (Alapértelmezett):	Kapcsolja ki a védelmet.



0 A beállítás törlésekor állítsa a "Lock" (Zárolás) értéket "Off" (Ki) értékre.

MEGJ EGYZÉ

S

0 Ha a "Lock" (Zárolás) beállítása "On" (Be), akkor a "Setup Lock" (Beállítási zár) kivételével nem jelennek meg a beállítási elemek.

Reset

Visszaállítja a beállításokat a gyári alapértelmezetre.

Az inicializálás elvégezhető az egység összes beállítására vagy csak a hálózati beállításokra.

■ Minden beállítás

Minden beállítás visszaáll a gyári alapértelmezett értékekre.

■ Hálózati beállítások

Csak a hálózati beállítások kerülnek visszaállításra a gyári alapértelmezett értékekre.



0 Mielőtt a beállításokat visszaállítaná az alapértelmezett beállításokra, használja a menü "Save & Load" (Mentés és betöltés) funkcióját a készüléken konfigurált különböző beállítások részleteinek mentéséhez és visszaállításához. (✓ 254. o.)

0 A "Reset" művelet a főegységen található gomb segítségével is elvégezhető. Az összes beállítás gyári alapértelmezetre történő visszaállításának részleteiért lásd "A gyári beállítások visszaállítása" (✓ 281. o.), a hálózati beállítások gyári alapértelmezetre történő visszaállításának részleteiért lásd "A hálózati beállítások visszaállítása" (✓ 282. o.).

MEGJ EGYZÉ

S

0 Ne kapcsolja ki a készüléket a hálózati beállítások alatt, illetve ne kapcsolja ki a készüléket inicializálás.



A távirányítóval használt zóna megadása

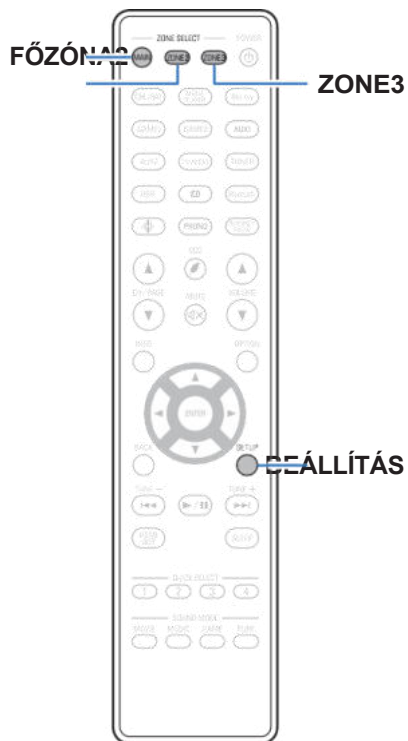

A véletlen visszaélések elkerülése érdekében beállíthatja, hogy a távirányító egység melyik zónában használható.

1 Nyomja meg és tartsa lenyomva egyszerre a MAIN, ZONE2 vagy ZONE3 és a SETUP gombokat, amíg a MAIN, ZONE2 és ZONE3 gombok villognak.

MAIN:	Ha csak a MAIN ZONE-t használja
ZONE2:	A MAIN ZONE és a ZONE2 használatakor
ZONE3 (Alapértelmezett):	MAIN ZONE, ZONE2 és ZONE3 használatakor

■ Tartalom jegyzék

Tippek

Azt akarom, hogy a hangerő véletlenül se legyen túl hangos.	258
Szeretném, ha a hangerő ugyanolyan szinten maradna, amikor bekapcsolom a készüléket. a oldalon	258
Azt szeretném, hogy a mélynyomó mindig kimeneti hangot adjon ki.	258
Szeretném tisztábbá tenni az emberi hangokat a filmekben.	258
Szeretném megtartani a basszust és a tisztaságot lejátszás közben, alacsonyabb hangerőn is szint	258
Szeretném automatikusan beállítani a hangerőszint-különbséget a tartalomban például TV és filmek	258
Szeretném beállítani az optimalizált hallgatási környezetet, miután megváltoztattam a hangszórók konfigurációját/helyzetét, vagy egy hangszórót kicseréltem egy új	259
Egy kívánt videót szeretnék kombinálni az aktuális zenével	259
Kihagyni a nem használt bemeneti forrásokat	259
Ugyanazt a zenét szeretném élvezni minden zónában a házibuliban stb.	259
Szeretném minimalizálni a videójelek késleltetését, amikor lejátszom egy játék a játékkonzolon	259
Szeretném használni a külső végerősítőt az elülső csatornához a	

Hibaelhárítás

A tápegység nem kapcsol be / A tápegység kikapcsol.	261
A műveletek nem végezhetők el a távirányítóval 11.1 csatornás hangszórórendszerem	262 259



A készülék kijelzője nem mutat semmit	262	Bluetooth nem játszható le	273
Nem jön ki hang	263	Az internetes rádiót nem lehet lejátszani	275
A kívánt hang nem jön ki	264	A PC-n vagy NAS-on lévő zenefájlok nem játszhatók le	276
A hang megszakad vagy zaj keletkezik	267	Különböző online szolgáltatások nem játszhatók le	277
A TV-n nem jelenik meg videó	268	A HDMI Control funkció nem működik	277
A menüképernyő nem jelenik meg a TV-n	270	Nem tud csatlakozni a vezeték nélküli LAN-hálózathoz	278
A menüképernyő és a műveletek tartalmának színe a képernyőn megjelenő a televízió eltér a normálistól	270	A HDMI ZONE2 használatakor az eszközök nem működnek megfelelően.	279
Az AirPlay nem játszható le	271	Hibaüzenetek frissítése	280
Az USB memóriaeszközök nem játszhatók le	272		



Tippek

Azt akarom, hogy a hangerő véletlenül se legyen túl hangos.

0 Állítsa be előzetesen a hangerő felső határát a "Volume Limit" menüben. Ez megakadályozza, hogy a gyermekek vagy mások véletlenül túlságosan megnöveljék a hangerőt. Ezt minden egyes zónához beállíthatja. ("Volume" (✓ p. 172), "Volume Limit" (✓ p. 246))

Szeretném, ha a hangerő ugyanolyan szinten maradna, amikor bekapcsolom a készüléket.

0 Alapértelmezés szerint a készülék következő bekapcsolásakor változatlanul a hangerő beállítása érvényesül, amikor a készüléket korábban készenléti állapotba állították. Ha fix hangerőszintet szeretne használni, állítsa be a bekapcsoláskori hangerőszintet a menüben a "Power On Volume" (Bekapcsolási hangerő) menüpontban. Ezt minden egyes zónához beállíthatja. ("Hangerő" ✓ p. 172), "Bekapcsolási hangerő" (✓ p. 246))

Szeretném, ha a mélynyomó mindig kimeneti hangot adna ki.

0 Abemeneti jelektől és a hangmódtól függően előfordulhat, hogy a mélysugárzó nem ad ki hangot. Ha a menüben a "Subwoofer Output" (mélynyomó kimenet) beállítása "LFE + Main" (LFE + fő), akkor a mélynyomó mindig adhat ki hangot. (✓ p. 227)

Szeretném tisztábbá tenni az emberi hangokat a filmekben.

0 Válassza ki a párbeszédet könnyebben hallhatóvá tevő beállítást a "Dialog Enhancer" menüpontban. ✓ 110. o.)

Szeretném megtartani a basszust és a tisztaságot lejátszás közben alacsonyabb hangerőn is

0 Állítsa a "Dynamic EQ" menüpontot "On" értékre. Ez a beállítás korrigálja a frekvenciakarakterisztikát, hogy még alacsonyabb hangerőn történő lejátszás közben is tiszta hangzást élvezhessen a basszus elvesztése nélkül. (✓ 174. o.)

Szeretném automatikusan beállítani a hangerőszint-különbséget az olyan tartalmaknál, mint a TV és a filmek.

0 Állítsa be a "Dinamikus hangerő" menüpontot. A hangerőszint-változások (csendes és hangos jelenetek között) a TV-műsorokban vagy filmekben automatikusan a kívánt szinthez igazodnak. (✓ 175. o.)



Szeretném beállítani az optimalizált hallgatási környezetet a hangszórók konfigurációjának/helyzetének megváltoztatása vagy egy hangszóró cseréje után.

0 Audyssey® Setup végrehajtása. Ez automatikusan elvégzi az új hallgatási környezethez optimalizált hangszóróbeállításokat. (✓ 194. o.)

Egy kívánt videót szeretnék kombinálni az aktuális zenével

0 Állítsa a "Video Select" opciót az opciós menüben "On" értékre. Az aktuális zenét kombinálhatja a kívánt videóforrással egy Set-top-boxról vagy Blu-rayről stb. származó videóval, miközben CD-ről, Fonóról, HEOS Musicről, USB-ről vagy Bluetooth-ról hallgat zenét. (✓ p. 115).

Kihagyni a nem használt bemeneti forrásokat

0 Állítsa be a nem használt bemeneti forrásokat a menüben a "Források elrejtése" opcióhoz. Ez lehetővé teszi a nem használt bemeneti források kihagyását, amikor a SOURCE SELECT gombot forgatja ezen a készüléken. (✓ 192. o.)

Ugyanazt a zenét szeretném élvezni minden zónában a házibuliban stb.

0 Állítsa az "All Zone Stereo" opciót az opciós menüben "Start" értékre. Egyidejűleg lejátszhatja a MAIN ZONE-on lejátszott zenét egy másik helyiségben (ZONE2, ZONE3). (✓ p. 116)

Szeretném minimalizálni a videójelek késleltetését, amikor a játékkonzolomon játszom egy játékkal

0 Ha a videó késleltetve van a játékkonzol vezérlőjével végzett gombnyomások ellenében, állítsa a menüben a "Video Mode" (Videó üzemmód) opciót "Game" (Játék) értékre. (✓ 183. o.)

Szeretném használni a külső végerősítőt a 11.1 csatornás hangszórórendszerem első csatornájához.

0 Állítsa az "Pre-out"-ot "Front"-ra, hogy külső végerősítőt csatlakoztasson az első csatornához. (✓ 215. o.)



Hibaelhárítás

Ha probléma merülne fel, először ellenőrizze a következőket:

- 1. Helyesek a csatlakozások?**
- 2. A készüléket a használati útmutatóban leírtak szerint üzemeltetik?**
- 3. A többi eszköz megfelelően működik?**



0 Ha a fenti 1-3. lépés nem javítja a problémát, a készülék újraindítása javíthatja a problémát.

Nyomja tovább a készülék X gombját, amíg a kijelzőn meg nem jelenik az "Újraindítás" felirat, vagy húzza ki és dugja be újra a készülék tápkábelét.

Ha ez a készülék nem működik megfelelően, ellenőrizze az ebben a szakaszban található megfelelő tüneteket.

Ha a tünetek nem egyeznek az itt leírtakkal, forduljon a kereskedőhöz, mivel a készülék hibája is lehet. Ebben az esetben azonnal kapcsolja ki a készüléket, és forduljon ahhoz a bolthoz, ahol ezt a készüléket vásárolta.



A tápegység nem kapcsol be / A tápegység kikapcsol.

A készülék nem kapcsol be.

0Ellenőrizze, hogy a hálózati csatlakozó megfelelően van-e behelyezve a hálózati csatlakozóba. (✓ 74. o.)

A készülék automatikusan kikapcsol.

0Az alvásidőzítő be van állítva. Kapcsolja be újra a készüléket. (✓ 133. o.)

0"Automatikus készenléti" van beállítva. Az "Auto Standby" akkor lép működésbe, ha egy meghatározott ideig nem történik semmilyen művelet. Az "Auto Standby" kikapcsolásához állítsa az "Auto Standby" menüpontot "Off" értékre. (✓ 243. oldal)

A készülék kikapcsol, és a bekapcsolásjelző kb. 2 másodpercenként pirosan villog.

0A védelmi áramkör a készülékben bekövetkezett hőmérséklet-emelkedés miatt aktiválódott. Kapcsolja ki a készüléket, várjon körülbelül egy órát, amíg ez a készülék kellőképpen lehűl, majd kapcsolja be újra a készüléket. (✓ 312. o.)

0Kérjük, helyezze vissza a készüléket olyan helyre, ahol jó a szellőzés.

A készülék kikapcsol, és a bekapcsolásjelző kb. 0,5 másodpercenként pirosan villog.

0Ellenőrizze a hangszórók csatlakoztatását. A védelmi áramkör aktiválódhatott, mert a hangszórókábel magvezetékei érintkeztek egymással, vagy egy magvezeték kivált a csatlakozóból, és érintkezett a készülék hátlapjával. A tápkábel kihúzása után tegyen korrekciós intézkedéseket, például csavarja vissza határozottan a maghuzalt, vagy vigyázzon a csatlakozóra, majd csatlakoztassa újra a vezetéket. (✓ 38. oldal)

0Csökkentse a hangerőt, és kapcsolja be újra a készüléket. (✓ 76. o.)

0A készülék erősítő áramköre meghibásodott. Húzza ki a tápkábel, és lépjen kapcsolatba ügyfélszolgálati központunkkal.

A tápellátás nem kapcsol ki akkor sem, ha a bekapcsológombot megnyomják, és a kijelzőn a "ZONE2 On" vagy "ZONE3 On" felirat jelenik meg.

0A ZONE2 vagy ZONE3 tápellátása bekapcsolt állapotban van. A készülék tápellátásának kikapcsolásához (készenléti állapot) nyomja meg a ZONE2 ON/OFF vagy ZONE3 ON/OFF gombot a főegységen, vagy nyomja meg a POWER X gombot a ZONE2 vagy ZONE3 gomb megnyomása után a távirányítón a ZONE2 vagy ZONE3 tápellátásának kikapcsolásához.



A műveletek nem végezhetők el a távirányítóval

A műveletek nem végezhetők el a távirányítón keresztül.

- 0Az akkumulátorok elhasználódtak. Cserélje ki új elemekre. ✓ 9. o.)
- 0Atávvezérlő egységet a készüléktől kb. 7 m távolságon belül és 30°-os szögben kell működtetni. ✓ 9. o.)
- 0Távolítson el minden akadályt a készülék és a távvezérlő egység között.
- 0Helyezze be az elemeket a megfelelő irányba, ellenőrizve a q és w jeleket. ✓ 9. o.)
- 0A készülék távirányító érzékelője erős fénynek van kitéve (közvetlen napfény, inverter típusú fénycsöves fény stb.). Vigye a készüléket olyan helyre, ahol a távirányító érzékelője nincs kitéve erős fénynek.
- 0A működési célzóna nem felel meg a távirányítón megadott zónabeállításnak. Nyomja meg a MAIN vagy a ZONE2 gombot a távirányító működési zónájának kiválasztásához. (✓ 161. o.)
- 03D-s videokészülék használata esetén előfordulhat, hogy a készülék távirányítója nem működik az egységek (például a TV és a 3D-s szemüveg) közötti infravörös kommunikáció hatásai miatt. Ebben az esetben állítsa be a 3D kommunikációs funkcióval rendelkező egységek irányát és távolságát, hogy azok ne befolyásolják az ezen egység távirányító egységének működését.
- 0Az "ECO üzemmód" nem kapcsolható a távirányító ECO G funkciójával, ha a következő beállításokat használja. ✓ 240. o.)
 - Ha az "Amp Assign" beállítása "Előerősítő" ✓ 207. o.)
 - Ha a hangszóró impedanciája 4 Ω/ohm-ra van állítva ✓ 38. oldal)

A készülék kijelzője nem mutat semmit

A kijelző ki van kapcsolva.

- 0Állítsa a "Fényerő" menüpontot a "Ki"-től eltérő értékre. ✓ 248. o.)
- 0Ha a hangmód "Pure Direct" beállítású, a kijelző ki van kapcsolva. ✓ 121. o.)



Nem jön ki hang

A hangszórókból nem jön ki hang.

0Ellenőrizze az összes eszköz csatlakoztatását. (✓ 38. o.)

0Tegye be a csatlakozókábeleket egészen befelé.

0Ellenőrizze, hogy a bemeneti és kimeneti csatlakozók nincsenek-e fordítva csatlakoztatva.

0Ellenőrizze a kábelek sérülését.

0Ellenőrizze, hogy a hangszórókábelek megfelelően vannak-e csatlakoztatva. Ellenőrizze, hogy a kábelmag huzalok érintkeznek-e a hangszórókapcsok fémrészével. (✓ 38. o.)

0Szorosan húzza meg a hangszóró csatlakozókat. Ellenőrizze a hangszóró csatlakozók lazaságát. (✓ 38. o.)

0Ellenőrizze, hogy megfelelő bemeneti forrás van-e kiválasztva. (✓ 76. o.)

0A hangerő beállítása. (✓ 77. o.)

0A némítási mód megszüntetése. (✓ 77. o.)

0Ellenőrizze a digitális audio bemeneti csatlakozó beállítását. (✓ 189. o.)

0Ellenőrizze a csatlakoztatott eszköz digitális hangkimeneti beállításait. Egyes eszközökön a digitális hangkimenet alapértelmezés szerint ki van kapcsolva.

0Ha fejhallgatót csatlakoztat a főegység PHONES csatlakozójába, a hang nem kerül ki a hangszórócsatlakozóból és a PRE OUT csatlakozóból.

0Ahang a Bluetooth fejhallgatóra kerül, de a hangszórókra vagy az előcsatlakozókra nem, ha a "Kimeneti mód" beállítása "Csak Bluetooth". Módosítsa a "Kimeneti módot" "Bluetooth + hangszórók" értékre, hogy a hangot a Bluetooth fejhallgatóról, valamint a hangszórókról vagy az előcsatlakozókról is kimenjen. (✓ 244. o.)

A DVI-D csatlakozó használata esetén nem jön ki hang.

0Ha ez a készülék DVI-D csatlakozóval felszerelt eszközhöz van csatlakoztatva, akkor nem történik hangkimenet. Készítsen külön hangcsatlakozást.

A Tuner bemenet kiválasztásakor nem jön ki hang.

0Ez a készülék nem rendelkezik beépített FM/AM tunerrel. Csatlakoztasson egy külső tunert a TUNER bemenetekhez.



A kívánt hang nem jön ki

A hangerő nem növekszik.

0A maximális hangerő túl alacsonyan van beállítva. Állítsa be a maximális hangerőt a menü "Limit" menüpontjával. (v 172. o.)

0A bemeneti hangformátumnak és a beállításoknak megfelelően megfelelő hangerő-korrekciós feldolgozás történik, így a hangerő nem érheti el a felső határt.

A Bluetooth fejhallgató hangereje nem csökken.

0Bluetooth fejhallgató hangereje nem állítható erről a készülékről. Használjon olyan Bluetooth fejhallgatót, amely rendelkezik a hangerő beállításával.

A HDMI-csatlakozással nem jön ki hang.

0Ellenőrizze a HDMI-csatlakozók csatlakoztatását. (v 61. o.)

0Ha a HDMI hangot a hangszórókon keresztül adja ki, állítsa a menüben a "HDMI Audio Out" (HDMI hangkimenet) értéket "AVR" értékre. A TV-ről történő kimenethez állítsa be a "TV" értéket. (v 178. o.)

0A HDMI Control funkció használatakor ellenőrizze, hogy a hangkimenet a TV AV-erősítőjére van-e beállítva. (v 132. o.)

Ha eARC funkcióval kompatibilis televízió van csatlakoztatva, a televíziós hang nem kerül kimenetre a készülékhez csatlakoztatott hangszóróról.

0AzeARC funkció beállításaira az Ön által használt eARC funkcióval kompatibilis televízió függvényében lehet szükség. Győződjön meg róla, hogy az eARC funkció be van kapcsolva, ha ez a beállítás létezik a televízión. További információért olvassa el a televízió felhasználói kézikönyvét.

0Győződjön meg róla, hogy a készülék bemeneti forrása "TV Audio".

0Az eARC funkció nem működik, ha a HDMI bemeneti csatlakozó a "TV Audio" bemeneti forrásra van állítva. Az eARC funkció működésének engedélyezéséhez távolítsa el a HDMI bemeneti csatlakozó beállítását, majd indítsa újra ezt a készüléket és a televíziót. (v 190. o.)

Egy adott hangszóróból nem jön ki hang.

0Ellenőrizze, hogy a hangszórókábelek megfelelően vannak-e csatlakoztatva.

0Ellenőrizze, hogy a menüben a "Speaker Configuration" (Hangszóró konfiguráció) beállításhoz a "None" (Nincs) választástól eltérő beállítás van-e beállítva. (v 216. o.)

0Ellenőrizze a "Hozzárendelési mód" beállítást a menüben. (v 205. o.)

0Ha a hangmód "Stereo", a hang csak az elülső hangszórókon és a mélynyomón keresztül kerül kimenetre.

0Asurround hátsó hangszóróról nem történik hangkimenet, ha a "Speaker Virtualizer" (Hangszóró virtualizáló) beállítása "On" (Be), amikor a menüben a "Speaker Configuration" - "Surround Back" (Hangszóró konfiguráció) - "Surround Back" (Surround hátul) beállítása "1 spkr". (v p. 165)

0Ha a "Speaker Configuration" - "Surround Back" (Hangszóró konfiguráció) - "2 spkr", a "Speaker Configuration" - "Center" (Központ) - "Large" (Nagy) vagy "Small" (Kicsi), és a hangmód "IMAX DTS" (IMAX DTS), a surround hang a hátsó surround hangszóróból kerül kimenetre. A hang



A mélynyomóból nem jön hang.

0Ellenőrizze a mélynyomó csatlakozásait.

0Kapcsolja be a mélynyomó tápellátását.

0Állítsa be a "Speaker Configuration" - "Subwoofer" menüben az "1 spkr", "2 spkrs", "3 spkrs" vagy "4 spkrs" értéket. ✓ 216. o.)

0Ha a menü "Speaker Configuration" - "Front" menüpontja "Large" (Nagy) értékre van állítva, a bemeneti jeltől és a hangmódtól függően előfordulhat, hogy a mélynyomó nem ad ki hangot. (✓ p. 216)

0Ha a bemeneti jelek között nincs mélynyomó hangjel (LFE), akkor a mélynyomóból nem lehet hangot kiadni. ✓ 227. o.)

0A "Subwoofer Output" "LFE + Main" beállításával elérheti, hogy a mélynyomó mindig hangot adjon ki. ✓ 227. o.)

A DTS hang nem kerül kimenetre.

0Ellenőrizze, hogy a csatlakoztatott eszközön a digitális hangkimenet beállítása "DTS" legyen.

Dolby Atmos, Dolby TrueHD, DTS-HD, Dolby Digital Plus hang nem kerül kimenetre.

0HDMI-csatlakozások létrehozása. ✓ 64. o.)

0Ellenőrizze a csatlakoztatott eszköz digitális hangkimeneti beállításait. Egyes eszközökön alapértelmezés szerint a "PCM" van beállítva.

A DTS Neural:X mód nem választható.

0A DTS Neural:X nem választható ki fejhallgató használata esetén.

A Dolby Surround mód nem választható.

0A Dolby Surround nem választható fejhallgató használata esetén.

Az IMAX DTS:X nem választható.

0IMAX DTS:X és IMAX DTS nem választható, de a DTS:X és a DTS választható, ha fejhallgatót használ.

A "Stereo" vagy "Direct" hangmódtól eltérő hangmódok nem választhatók.

0Csak a "Stereo" vagy a "Direct" választható ki hangmódként, ha Headphone:X jelek kerülnek bemenetre.



Az Audyssey MultEQ® XT32, Audyssey Dynamic EQ®, Audyssey Dynamic Volume® és Audyssey LFC™ nem választható.

0 Ezek nem választhatók ki, ha nem végezte el az Audyssey® Setup-ot. (✓ 194. o.)

0 A "Direct"-en vagy a "Pure Direct"-en kívüli hangmódra váltás. (✓ 120. o.)

0 Az Audyssey Dynamic EQ®, Audyssey Dynamic Volume® és Audyssey LFC™ nem választható ki, ha a hangmód "DTS Virtual:X" vagy olyan hangmód, amelynek hangmódnevében "+ Virtual:X" szerepel.

0 Ezek nem választhatók ki a fejhallgató használatakor.

A "Restorer" nem választható ki.

0 Ellenőrizze, hogy analóg jel vagy PCM jel (mintavételi sebesség = 44,1/48 kHz) van-e bemeneten. Többcsatornás jelek, például Dolby Digital vagy DTS surround lejátszásához a "Restorer" nem használható. (✓ 171. o.)

0 A "Direct"-en vagy a "Pure Direct"-en kívüli hangmódra váltás. (✓ 120. o.)

A ZONE2/ZONE3 esetében nincs hangkimenet a PRE OUT-on vagy a hangszórókon.

0 A ZONE2/ZONE3-ban a hang akkor játszható le, ha a digitális csatlakozókon (OPTICAL/COAXIAL) bejövő jelek 2ch PCM formátumúak.

0 A ZONE2-ben a hangot akkor lehet lejátszani, ha a HDMI-csatlakozóról bejövő jelek 2ch PCM formátumúak. Ha a ZONE2-ben a bemeneti jelformátumtól függetlenül szeretné lejátszani a hangot, állítsa a menüben a "HDMI Audio" értéket "PCM" értékre. A lejátszott eszköztől függően előfordulhat, hogy a hangot még ezzel a beállítással sem lehet lejátszani. Ebben az esetben állítsa a lejátszott eszközön a hangformátumot "PCM (2ch)" értékre. (✓ p. 246)

0 Ha a ZONE2/ZONE3-ban Bluetooth-eszköztől származó hangot hallgat, távolítsa el minden akadályt a Bluetooth-eszköz és a készülék között, és használja azt körülbelül 30 m-es hatótávolságon belül.

A Bluetooth-fejhallgató használata esetén a hangmód-beállítások nem érhetők el. A hangmenü beállításai szintén nem érhetők el.

0 Ez a készülék nem tudja megváltoztatni a Bluetooth-fejhallgatóra történő hangkimenet hangmódját vagy az audio menü beállításait.



A hang megszakad vagy zaj keletkezik

Az internetes rádióról vagy USB-memóriaeszközről történő lejátszás közben a hang időnként megszakad.

0Ha az USB-memóriaeszköz átviteli sebessége lassú, a hang időnként megszakadhat.

0A hálózati kommunikációs sebesség lassú, vagy a rádióállomás foglalt.

Amikor iPhone-on hívást kezdeményez, a készülék hangkimenetén zaj keletkezik.

0Hívás közben tartson legalább 20 cm távolságot az iPhone és a készülék között.

A hangok torznak tűnnek.

0Csökkentse a hangerőt. (✓ 77. o.)

0A "Ki" beállítása az "ECO üzemmód". Ha a "On" vagy az "Auto" az "ECO Mode" üzemmódban van, a lejátszás nagy hangereje esetén torzulhat a hang. (✓ 240. o.)

Wi-Fi kapcsolat használatakor a hang megszünik.

0A vezeték nélküli LAN által használt frekvenciasávot mikrohullámú sütők, vezeték nélküli telefonok, vezeték nélküli játékevezérlők és más vezeték nélküli LAN-eszközök is használják. Az ilyen eszközöknek ezzel a készülékkel egyidejűleg történő használata az elektronikus interferencia miatt hangkimaradást okozhat. A hangkimaradás a következő módszerekkel javítható. (✓ 70. o.)

- Az interferenciát okozó eszközöket a készüléktől távol telepítse.

- Kapcsolja ki az olyan eszközök tápellátását, amelyek interferenciát okoznak.

- Módosítsa annak az útválasztó csatornának a beállításait, amelyhez ez a készülék csatlakozik. (A csatorna megváltoztatásának módját lásd a vezeték nélküli útválasztó használati útmutatójában).

- Váltson vezetékes LAN-kapcsolatra.

0Különösen nagyméretű zenefájlok lejátszásakor a vezeték nélküli LAN-környezettől függően a lejátszási hang megszakadhat. Ebben az esetben hozzon létre vezetékes LAN-kapcsolatot. (✓ 232. o.)



A TV-n nem jelenik meg videó

Nem jelenik meg kép.

0 Ellenőrizze az összes eszköz csatlakoztatását. (✓ 61. o.)

0 Tegye be a csatlakozókábeleket egészen befelé.

0 Ellenőrizze, hogy a bemeneti és kimeneti csatlakozók nincsenek-e fordítva csatlakoztatva.

0 Ellenőrizze a kábelek sérülését.

0 A bemeneti beállítások illeszkednek a készülékhez csatlakoztatott TV bemeneti csatlakozójához. (✓ 189. o.)

0 Ellenőrizze, hogy a megfelelő bemeneti forrás van-e kiválasztva. (✓ 76. o.)

0 Ellenőrizze a videó bemeneti csatlakozó beállítását. (✓ 189. o.)

0 Ellenőrizze, hogy a lejátszó felbontása megfelel-e a TV felbontásának. (✓ 252. o.)

0 Ellenőrizze, hogy a TV kompatibilis-e a szerzői jogi védelemmel (HDCP). Ha olyan készülékhez csatlakoztat, amely nem kompatibilis a HDCP-vel, a videó nem fog megfelelően kikerülni. (✓ 287. o.)

0 A HDCP 2.2 vagy HDCP 2.3 által szerzői jogi védelem alatt álló tartalmak megtekintéséhez használjon HDCP 2.2 vagy HDCP 2.3 kompatibilis lejátszó eszközt és TV-t.

0 4K videó lejátszásához használjon "Nagysebességű HDMI-kábel" vagy "Nagysebességű HDMI-kábel Ethernet-kapcsolattal". A 4K videók magasabb színhűségének elérése érdekében ajánlott "Prémium nagy sebességű HDMI-kábel" vagy "Prémium nagy sebességű HDMI-kábel Ethernet-nel" használata, amely a termék csomagolásán HDMI Premium Certified Cable felirattal van ellátva.

0 A8K vagy 4K 120 Hz-es videó élvezetéhez használjon tanúsított "Ultra High Speed HDMI-kábel". Ha más HDMI-kábel használ, előfordulhat, hogy a videó nem jelenik meg, vagy más problémák léphetnek fel.

A DVI-D csatlakozóval rendelkező tévén nem jelenik meg videó.

0 A DVI-D csatlakozással egyes eszközkombinációk esetén előfordulhat, hogy az eszközök nem működnek megfelelően a másolásvédelmi szerzői jogi védelem (HDCP) miatt. (✓ 287. o.)



A menü megjelenítése közben a TV-n nem jelenik meg videó.

0A lejátszott videó nem jelenik meg a menü háttérében, amikor a menüt működtetik.

A HDMI ZONE2 használatakor a MAIN ZONE videokimenete megszakad.

0Ha a ZONE2 úgy működik, hogy ugyanaz a bemeneti forrás van kiválasztva a MAIN ZONE és a ZONE2 számára, a videó a MAIN ZONE-ban megszakadhat.



A menüképernyő nem jelenik meg a TV-n

A menüképernyő vagy az állapotinformációs képernyő nem jelenik meg a TV-n.

0Az állapotinformáció nem jelenik meg a TV-n, amikor a következő videojelek lejátszása történik.

- Néhány kép a 3D-s videotartalomról
- Számítógépes felbontású képek (például: VGA)
- 16:9-től vagy 4:3-tól eltérő képarányú videó
- Valamilyen HDR jelek
- Valamilyen játék tartalma
- Tömörített videó

0Ha egy 2D-s videó 3D-s videóvá konvertálódik a TV-n, a menüképernyő vagy az állapotinformációs képernyő nem jelenik meg megfelelően. ✓ 253. o.)

0A tisztán közvetlen lejátszási módban a menüképernyő vagy az állapotinformációk nem jelennek meg. Váltson a tiszta közvetlen módtól eltérő hangzási módra. (✓ 119. o.)

0Állítsa be a menüben a "TV formátum" beállítást a TV-nek megfelelő választásra. ✓ 188. o.)

A televízióban megjelenő menüképernyő és műveleti tartalom színe eltérő.

0 Ha ezen a készüléken Dolby Vision jel lejátszása közben műveleteket hajt végre, a menüképernyő és a műveletek tartalmának színmegjelenítésében eltérések lehetnek. Ez a Dolby Vision jel jellemzője, és nem jelent hibát.



Az AirPlay nem játszható le

Az AirPlay ikon nem jelenik meg az iTunes / iPhone / iPod touch / iPad alkalmazásban.

0Ez a készülék és a PC / iPhone / iPod touch / iPad nem ugyanahoz a hálózathoz (LAN) van csatlakoztatva. Csatlakoztassa ugyanahoz a LAN-hoz, mint ezt a készüléket. (✓ 70. o.)

0Az iTunes / iPhone / iPod touch / iPad firmware-je nem kompatibilis az AirPlay-jel. Frissítse a firmware-t a legújabb verzióra.

A hang nem kerül kimenetre.

0Az iTunes / iPhone / iPod touch / iPad hangereje a minimális szintre van állítva. Az iTunes / iPhone / iPod touch / iPad hangereje össze van kapcsolva a készülék hangerejével. Állítsa be a megfelelő hangerőszintet.

0Az AirPlay lejátszás nem történik meg, vagy ez a készülék nincs kiválasztva. Kattintson az iTunes / iPhone / iPod touch / iPad képernyőn az AirPlay ikonra, és válassza ki ezt a készüléket. (✓ 105. o.)

Az AirPlay lejátszás közben megszakad a hang az iPhone / iPod touch / iPad készülékeken.

0Zárja ki az iPhone/iPod touch/iPad háttérben futó alkalmazását, majd játssza le az AirPlay használatával.

0Néhány külső tényező befolyásolhatja a vezeték nélküli kapcsolatot. Módosítsa a hálózati környezetet olyan intézkedésekkel, mint például a vezeték nélküli LAN-hozzáférési ponttól való távolság csökkentése.

Az iTunes nem játszható le a távvezérlőn keresztül.

0Engedélyezze az "iTunes hangvezérlés engedélyezése távoli hangszórókról" beállítást az iTunesban. Ezután a távvezérlő egységen keresztül végezhet lejátszási, szüneteltetési és ugrási műveleteket.



Az USB memóriaeszközök nem játszhatók le

Az USB-memóriaeszköz nem ismert.

0Húzza ki és csatlakoztassa újra az USB-memóriaeszközt. ✓ 69. o.)

0A tömegátviteli osztály kompatibilis USB-memóriaeszközök támogatottak.

0Ez a készülék nem támogatja az USB hubon keresztüli csatlakozást. Csatlakoztassa az USB-memóriaeszközt közvetlenül az USB-porthoz.

0Az USB-memóriaeszköznek "FAT32" vagy "NTFS" formátumúnak kell lennie.

0Nem minden USB-memóriaeszköz garantáltan működik. Egyes USB-memóriaeszközök nem ismerhetők fel. Ha olyan típusú hordozható merevlemez meghajtót használ, amely kompatibilis az USB-csatlakozással, és amely hálózati adatterről igényel áramot, használja a meghajtóhoz mellékelt hálózati adaptert.

Az USB-memóriaeszközön lévő fájlok nem jelennek meg.

0A készülék által nem támogatott típusú fájlok nem jelennek meg. ✓ 78. o.)

0Ez a készülék legfeljebb nyolc mapparétegben képes megjeleníteni a fájlokat. Rétegenként legfeljebb 5000 fájl (mappa) is megjeleníthető. Módosíthatja az USB-memóriaeszköz mappaszerkezetét.

0Ha az USB-memóriaeszközön több partíció van, csak az első partícióban lévő fájlok jelennek meg.

Az iOS és Android eszközök nem ismerik fel.

0A készülék USB-portja nem támogatja az iOS- és Android-eszközök lejátszását.

Az USB-memóriaeszközön lévő fájlok nem játszhatók le.

0A fájlok olyan formátumban készültek, amelyet ez a készülék nem támogat. Ellenőrizze a készülék által támogatott formátumokat. ✓ 290. o.)

0Őn olyan fájlt próbál lejátszani, amely szerzői jogi védelem alatt áll. A szerzői jogi védelem alatt álló fájlok nem játszhatók le ezen a készüléken.

0Előfordulhat, hogy a lejátszás nem lehetséges, ha az album art fájl mérete meghaladja a 2 MB-ot.



Bluetooth nem játszható le

Bluetooth-eszközök nem csatlakoztathatók ehhez a készülékhez.

0A Bluetooth funkciót a Bluetooth-eszközben nem engedélyezték. A Bluetooth funkció engedélyezéséhez tekintse meg a Bluetooth-eszköz felhasználói kézikönyvét.

0Hozza a Bluetooth-eszközt a készülék közelébe.

0A Bluetooth-eszköz nem tud csatlakozni ehhez a készülékhez, ha nem kompatibilis az A2DP profillal.

0Kapcsolja ki és újra be a Bluetooth-eszköz tápellátását, majd próbálja meg újra.

Az okostelefonok és más Bluetooth-eszközök nem csatlakoztathatók.

0Az okostelefonok és más Bluetooth-eszközök nem csatlakoztathatók, ha az "Adó" beállítása "Be". Nyomja meg a Bluetooth gombot a távirányítón, hogy a bemeneti forrást Bluetooth-ra kapcsolja, majd csatlakoztassa az eszközt. (✓ 244. o.)

Nem lehet Bluetooth-fejhallgatót csatlakoztatni.

0Hozza a Bluetooth-fejhallgatót a készülék közelébe.

0Kapcsolja ki és újra be a Bluetooth-fejhallgatót, majd próbálja meg újra.

0Válassza az "Általános" - "Bluetooth adó" menüpontot, és a menüben állítsa az "Adó" opciót "Be" értékre. (✓ 244. o.)

0Győződjön meg róla, hogy ez a készülék nincs-e már csatlakoztatva egy másik Bluetooth-fejhallgatóhoz. Ellenőrizze az aktuálisan csatlakoztatott Bluetooth-fejhallgatót a távirányító INFO gombjának vagy a készülék STATUS gombjának megnyomásával.

A használni kívánt Bluetooth-fejhallgató csatlakoztatása előtt húzza ki a csatlakoztatott Bluetooth-fejhallgatót.

0Bluetooth fejhallgató nem csatlakoztatható, ha a Bluetooth bármelyik zónában bemeneti forrásként van használva.

0Bluetooth fejhallgató nem csatlakoztatható, ha ez a készülék a HEOS App-ban csoportosítva van. A Bluetooth-fejhallgató csatlakoztatásának engedélyezéséhez távolítsa el ezt a készüléket a csoportból.

0A Bluetooth-fejhallgató nem tud csatlakozni ehhez a készülékhez, ha az nem kompatibilis az A2DP profillal.

0A kapcsolat és a működés nem garantált minden Bluetooth-kompatibilis eszköz esetében.

0Ez a készülék egyszerre csak egy Bluetooth-fejhallgatóhoz tud csatlakozni. Azonban legfeljebb 8 Bluetooth fejhallgatót lehet regisztrálni. A regisztrált eszközök között a "Bluetooth adó" menü "Eszközlista" menüpontjában válthat. (✓ 244. o.)



A hang el van vágva.

0 Hozza a Bluetooth-eszközt a készülék közelébe.

0 Távolítsa el az akadályokat a Bluetooth-eszköz és a készülék között.

0 Azelektromágneses interferencia elkerülése érdekében helyezze ezt a készüléket mikrohullámú sütőktől, vezeték nélküli LAN- és egyéb Bluetooth-eszközökön kívülre.

0 Csatlakoztassa újra a Bluetooth-eszközt.

A Bluetooth-fejhallgató használatakor a hang elvágódik vagy zajosodás lép fel.

0 Vigye közelebb a Bluetooth-fejhallgatót ehhez a készülékhez.

0 Távolítsa el az akadályokat a Bluetooth-fejhallgató és a készülék között.

0 Csatlakoztassa újra a Bluetooth-fejhallgatót.

0 Azelektromágneses interferencia elkerülése érdekében helyezze ezt a készüléket mikrohullámú sütőktől, vezeték nélküli LAN- és egyéb Bluetooth-eszközökön kívülre.

0 A készülék és más eszközök csatlakoztatásához vezetékes LAN használatát javasoljuk.

0 Bluetooth a 2,4 GHz-es sávban sugároz, ami zavarhatja az ebben a sávban sugárzott Wi-Fi-t. Csatlakoztassa ezt a készüléket és más eszközöket az 5 GHz-es sávban működő Wi-Fi hálózathoz, ha a Wi-Fi routerén elérhető.

A hang késik a Bluetooth fejhallgatómban.

0 Ez a készülék nem tudja beállítani a Bluetooth fejhallgatók hangkésleltetését.



Az internetes rádiót nem lehet lejátszani

A műsorszóró állomások listája nem jelenik meg.

- 0A LAN-kábel nincs megfelelően csatlakoztatva, vagy a hálózat nincs összekötve. Ellenőrizze a kapcsolat állapotát. (v 70. o.)
- 0Hálózati diagnosztikai üzemmód végrehajtása.

Az internetes rádiót nem lehet lejátszani.

- 0A kiválasztott rádióállomás olyan formátumban sugároz, amelyet ez a készülék nem támogat. A készülékkel lejátszható formátumok: MP3, WMA és AAC. (v 293. o.)
- 0A tűzfal funkció engedélyezve van az útválasztón. Ellenőrizze a tűzfal beállítását.
- 0Az IP-cím nincs megfelelően beállítva. (v 234. o.)
- 0Ellenőrizze, hogy az útválasztó be van-e kapcsolva.
- 0Az IP-cím automatikus megszerzéséhez engedélyezze a DHCP-kiszolgáló funkciót az útválasztón. Ezen kívül állítsa a DHCP-beállítást "Be" értékre ezen a készüléken. (v 234. o.)
- 0Az IP-cím manuális beszerzéséhez állítsa be az IP-címet ezen a készüléken. (v 234. o.)
- 0Egyes rádióállomások bizonyos időszak alatt némán sugároznak. Ebben az esetben nem történik hangkimenet. Várjon egy ideig, és válassza ugyanazt a rádióállomást, vagy válasszon másik rádióállomást. (v 90. oldal)
- 0A kiválasztott rádióállomás nem üzemel. Válasszon ki egy üzemelő rádióállomást.

Nem tud csatlakozni a kedvenc rádióállomásokhoz.

- 0A rádióállomás jelenleg nem üzemel. Regisztrálja a működő rádióállomásokat.



A PC-n vagy NAS-on lévő zenefájlok nem játszhatók le

A számítógépen tárolt fájlok nem játszhatók le.

0A fájlok nem kompatibilis formátumban vannak tárolva. Felvétel kompatibilis formátumban. ✓ 292. o.)

0A szerzői jogi védelem alatt álló fájlok nem játszhatók le ezen a készüléken.

0A készülék USB-portja nem használható számítógéphez való csatlakozásra.

0A kiszolgáló vagy a NAS médiamegosztási beállításai nem engedélyezik ezt a készüléket. Módosítsa a beállításokat úgy, hogy engedélyezze ezt a készüléket. A részleteket lásd a kiszolgáló vagy a NAS felhasználói kézikönyvében.

A szerver nem található, vagy nem lehet csatlakozni a szerverhez.

0A számítógép vagy az útválasztó tűzfala aktívva van. Ellenőrizze a számítógép vagy az útválasztó tűzfalának beállításait.

0A számítógép nincs bekapcsolva. Kapcsolja be a számítógépet.

0A kiszolgáló nem fut. Indítsa el a kiszolgálót.

0Az egység IP-címe rossz. Ellenőrizze az egység IP-címét. ✓ 231. o.)

A PC-n lévő zenefájlok nem játszhatók le.

0Még ha a PC-t csatlakoztatjuk is a készülék USB-portjához, a rajta lévő zenefájlok nem játszhatók le. Csatlakoztassa a PC-t ehhez a készülékhez a hálózaton keresztül. ✓ 70. o.)

A PC-n vagy NAS-on lévő fájlok nem jelennek meg.

0A készülék által nem támogatott típusú fájlok nem jelennek meg. ✓ 292. o.)

A NAS-on tárolt zene nem játszható le.

0Ha a DLNA-szabványnak megfelelő NAS-t használ, engedélyezze a DLNA-kiszolgáló funkciót a NAS-beállításban.

0Ha olyan NAS-t használ, amely nem felel meg a DLNA-szabványnak, akkor a zenét PC-n keresztül játssza le. Állítsa be a Windows Media Player médiamegosztó funkcióját, és adja hozzá a NAS-t a kiválasztott lejátszási mappához.

0Ha a kapcsolat korlátozott, állítsa be a hangberendezést a kapcsolat célpontjaként.



Különböző online szolgáltatások nem játszhatók le

Különböző online szolgáltatások nem játszhatók le.

0Az online szolgáltatás megszűnhetett.

A HDMI Control funkció nem működik

A HDMI Control funkció nem működik.

0Ellenőrizze, hogy a menüben a "HDMI vezérlés" beállítása "Be" legyen. (v 180. oldal)

0A HDMI Control funkcióval nem kompatibilis eszközök nem működtethetők. Ezenkívül a csatlakoztatott eszköztől vagy a beállításoktól függően előfordulhat, hogy a HDMI Control funkció nem működik. Ebben az esetben működtesse közvetlenül a külső eszközt. (v 132. o.)

0Ellenőrizze, hogy a HDMI-vezérlő funkció beállítása engedélyezve van-e a készülékhez csatlakoztatott összes eszközön. (v 132. o.)

0Ha a csatlakozással kapcsolatos változtatásokat hajt végre, például egy további HDMI-eszköz csatlakoztatásakor, a kapcsolat működési beállításai inicializálódhatnak. Kapcsolja ki ezt a készüléket és a HDMI-n keresztül csatlakoztatott eszközöket, majd kapcsolja be őket újra. (v 132. o.)

0A HDMI MONITOR 2 csatlakozó nem kompatibilis a HDMI Control funkcióval. Használja a HDMI MONITOR 1 csatlakozót a tévéhez való csatlakoztatáshoz. (v 61. o.)



Nem tud csatlakozni egy vezeték nélküli LAN-hálózathoz

Nem tud csatlakozni a hálózathoz.

- 0 A hálózati név (SSID), a jelszó és a titkosítási beállítás nem megfelelően lett beállítva. Állítsa be a hálózati beállításokat a készülék beállítási adatainak megfelelően. (✓ 233. o.)
- 0 Rövidítse le a vezeték nélküli LAN-hozzáférési ponttól való távolságot, és a hozzáférés javítása érdekében először távolítsa el az akadályokat, mielőtt újra csatlakozna. A készüléket mikrohullámú sütőtől és más hálózati hozzáférési pontoktól távol helyezze el.
- 0 A hozzáférési pont csatornabeállításait más hálózatok által használt csatornáktól távolabb konfigurálja.
- 0 Ez a készülék nem kompatibilis a WEP-pel (TSN).

Nem tud csatlakozni egy WPS-routerhez.

- 0 Ellenőrizze, hogy az útválasztó WPS üzemmódja működik-e.
- 0 Nyomja meg a WPS gombot az útválasztón, majd 2 percen belül nyomja meg a TV-n megjelenő "Connect" gombot.
- 0 A WPS 2.0 szabványokkal kompatibilis útválasztó/beállítások szükségesek. A titkosítási típus beállítása "Nincs", "WPA-PSK (AES)" vagy WPA2-PSK (AES). (✓ 233. o.)
- 0 Ha az útválasztó titkosítási módszere WEP/WPA-TKIP/WPA2-TKIP, akkor az útválasztó WPS gombjának használatával nem lehet csatlakozni. Ebben az esetben használja a "Hálózatok keresése" vagy a "Kézi" módszert a csatlakozáshoz.

Nem tud csatlakozni a hálózathoz iPhone/iPod touch/iPad használatával.

- 0 Az iPhone/iPod touch/iPad firmware frissítése a legújabb verzióra.
- 0 A beállítások vezeték nélküli kapcsolaton keresztül történő konfigurálásakor az iOS 10.0.2 vagy újabb verziójú iOS-t kell támogatni.



A HDMI ZONE2 használatakor az eszközök nem működnek megfelelően.

A MAIN ZONE használatakor a HDMI ZONE2-ben a videokimenet megszakad.

0Ha ugyanaz a bemeneti forrás van kiválasztva a MAIN ZONE és a ZONE2 számára, a MAIN ZONE működtetésekor a HDMI ZONE2-ben megszakadhat a videó.

A HDMI ZONE2 használatakor a ZONE2-ben lévő tévé nem ad ki videót vagy hangot.

0Ellenőrizze, hogy a ZONE2 tápellátása be van-e kapcsolva. (✓ 153. o.)

0Ellenőrizze a ZONE2 bemeneti forrását. (✓ 153. o.)

0A HDMI 5 és HDMI 6 csatlakozó nem támogatja a HDMI ZONE2 funkciót.

0A ZONE2-ben a lejátszás csak akkor lehetséges, ha a bemeneti jelek HDMI-jelek.

0Ha a TV nem támogatja a bemeneti hangformátumot, a hang nem kerül kimenetre. Állítsa a hangformátumot "PCM" értékre a lejátszó eszközön.
Alternatív megoldásként állítsa a menüben a "ZONE2 Setup" - "HDMI Audio" menüpontot "PCM" értékre. (✓ p. 246)

0Ha a TV nem kompatibilis a bemeneti videó felbontásával, akkor nem történik videokimenet. Állítsa a kimeneti felbontást a lejátszó eszközön a TV-vel kompatibilis felbontásra.

A HDMI ZONE2 használatakor a MAIN ZONE hangja PCM-ként kerül lejátszásra.

0Ha ugyanaz a bemeneti forrás van kiválasztva a MAIN ZONE és a ZONE2 számára, a hangformátum a ZONE2-ben lévő TV specifikációinak megfelelően korlátozott.



Hibaüzenetek frissítése

Ha a frissítés megszakad vagy sikertelen, hibaüzenet jelenik meg.

Megjel enítés	Leírás
A kapcsolat sikertelen. Kérjük, ellenőrizze a hálózatot, majd próbálja meg újra.	A hálózati kapcsolat instabil. A kapcsolat a kiszolgálóval megszakadt. Ellenőrizze a hálózati környezetet, és próbálja meg újra a frissítést.
A frissítés sikertelen. Kérjük, ellenőrizze a hálózatot, majd próbálja meg újra.	A firmware letöltése sikertelen volt. Ellenőrizze a hálózati környezetet, és próbálja meg újra a frissítést.
Kérjük, ellenőrizze a hálózatot, húzza ki és csatlakoztassa újra a tápkábelt, majd próbálja meg újra.	A frissítés nem sikerült. Nyomja meg és tartsa lenyomva az X gombot a főegységen több mint 5 másodpercig, vagy húzza ki és dugja be újra a tápkábelt. A frissítés automatikusan újraindul.
Kérjük, forduljon a területileg illetékes ügyfélszolgálathoz.	Ez az egység elromlott. Vegye fel a kapcsolatot a területileg illetékes ügyfélszolgálati központunkkal.



Gyári beállítások visszaállítása

Ha a kijelzők hibásak vagy a készülék nem működtethető, a készülék újraindítása javíthatja a problémát. Javasoljuk a készülék újraindítását, mielőtt a beállításokat visszaállítaná az alapértelmezett beállításokra. (✓ 260. o.)

Ha a készülék újraindításával sem javul a működés, kövesse az alábbi lépéseket. A különböző beállítások visszaállnak a gyári alapértelmezett értékekre. Végezze el újra a beállításokat.

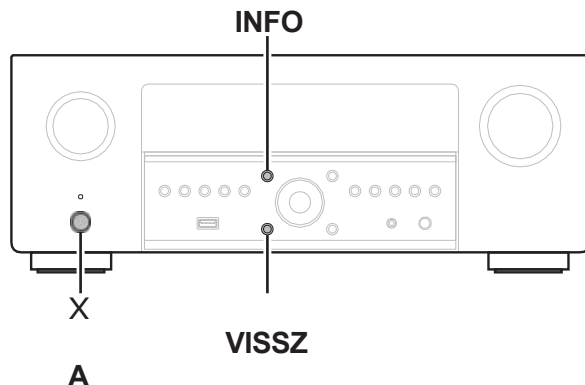

1 Kapcsolja ki a készüléket az X segítségével.

2 Nyomja meg az X gombot, miközben egyszerre nyomja meg az INFO és a BACK gombot.

3 Vegye le ujjait a két gombról, amikor a kijelzőn megjelenik a "Initialized" (Kezdeti) felirat.



0 Mielőtt a beállításokat visszaállítaná az alapértelmezett beállításokra, használja a menü "Save & Load" (Mentés és betöltés) funkcióját a készüléken konfigurált különböző beállítások részleteinek mentéséhez és visszaállításához. (✓ 254. o.)

0 A menüben található "Reset" - "All Settings" menüpont segítségével visszaállíthatja az összes beállítást a gyári alapbeállításokra. (✓ 255. o.)

Hálózati beállítások visszaállítása

Ha a hálózati tartalmak nem játszhatók le, vagy a készülék nem tud csatlakozni a hálózathoz, a készülék újraindítása javíthatja a problémát. Javasoljuk a készülék újraindítását, mielőtt a beállításokat visszaállítaná az alapértelmezett beállításokra. (✓ 260. o.)

Ha a készülék újraindításával sem javul a működés, kövesse az alábbi lépéseket. A hálózati beállítások visszaállnak a gyári alapértelmezett értékekre. Végezze el újra a beállításokat.

Az "Amp Assign", a "Speaker Configuration" és a "Video" menü beállításai azonban nem kerülnek visszaállításra.

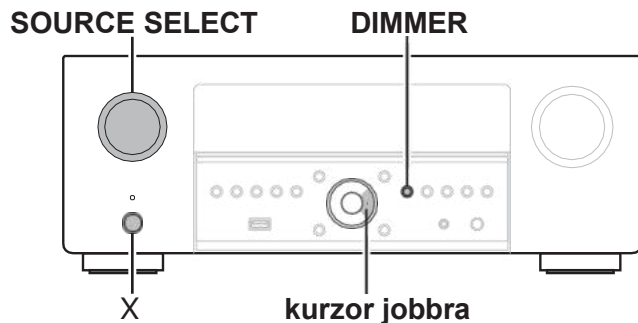

- 1 Nyomja meg az X gombot a készülék bekapcsolásához.**
- 2 Fordítsa el a SOURCE SELECT gombot a "HEOS Music" választásához.**
- 3**

Nyomja meg és tartsa lenyomva a főegység DIMMER és a kurzor jobbra gombját egyidejűleg legalább 3 másodpercig.

- 4 Vegye le ujjait a két gombról, amikor a kijelzőn megjelenik a "Network Reset..." (Hálózat visszaállítása...) felirat.**
- 5**

A "Completed" (Befejezve) felirat jelenik meg a kijelzőn, amikor a visszaállítás befejeződött.



0 Mielőtt a beállításokat visszaállítaná az alapértelmezett beállításokra, használja a menü "Save & Load" (Mentés és betöltés) funkcióját a készüléken konfigurált különböző beállítások részleteinek mentéséhez és visszaállításához. (✓ 254. o.)

0 A hálózati beállításokat a menü "Reset" - "Network Settings" menüpontjával visszaállíthatja a gyári alapbeállításokra. (✓ 255. o.)



A firmware visszaállítása a gyári alapbeállításokra

Ha a készülék vagy a hálózati funkciók nem működnek megfelelően, a működés javítható a firmware gyári alapbeállítások visszaállításával. Ezt akkor tegye, ha a készülék a "Gyári beállítások visszaállítása" vagy a "Hálózati beállítások visszaállítása" lépések kipróbálása után sem működik megfelelően. (v. 281., 282. o.)

A firmware visszaállítása után a különböző beállítások visszaállnak az alapértelmezett beállításokra. Konfigurálja a hálózati beállításokat, és frissítse újra a firmware-t.

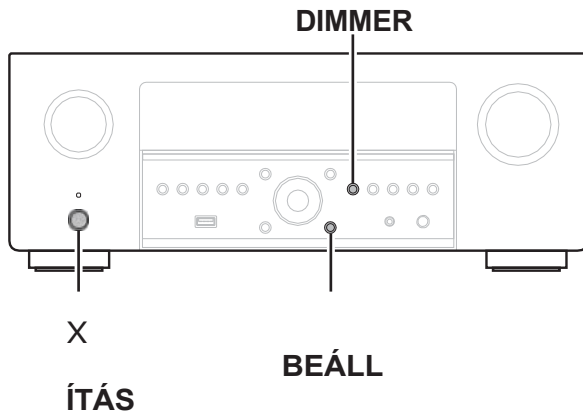

1 Nyomja meg az X gombot a SETUP és a DIMMER egyidejű megnyomásával.

2 Amikor a kijelzőn megjelenik a "Restoring FW...", engedje fel a gombokat.

Amikor a firmware visszaállítása befejeződött, a kijelzőn körülbelül 5 másodpercig megjelenik a "Completed" (Befejezve) felirat, és a készülék automatikusan újraindul.



Ez a művelet időt vesz igénybe, mivel újra kell csatlakozni a hálózathoz, vissza kell állítani és frissíteni kell a firmware-t.

Ha ez a művelet nem javítja a problémát, lépjen kapcsolatba ügyfélszolgálati központunkkal.

**MEGJ
EGYZÉ
S**

Ne kapcsolja ki a készüléket, amíg a firmware visszaállítása be nem fejeződött.

A HDMI-ről

A HDMI a High-Definition Multimedia Interface rövidítése, amely egy AV digitális interfész, amely TV-hez vagy erősítőhöz csatlakoztatható.

A HDMI-csatlakozással nagyfelbontású videó és a Blu-ray lemezelejátszók által elfogadott kiváló minőségű hangformátumok (Dolby Digital Plus, Dolby TrueHD, DTS-HD) továbbíthatók, ami az analóg videóátvitellel nem lehetséges.

Továbbá a HDMI-kapcsolatban az audio- és videojelek egyetlen HDMI-kábelen keresztül továbbíthatók, míg a hagyományos csatlakozásoknál külön-külön audio- és videokábeleket kell biztosítani az eszközök közötti csatlakozáshoz. Ez lehetővé teszi a házimozsi rendszerben általában meglehetősen bonyolult kábelezési konfiguráció egyszerűsítését.

Ez a készülék a következő HDMI-funkciókat támogatja.

0 Mély szín

HDMI által támogatott képalkotási technológia. Az RGB vagy YCbCr technológiával ellentétben, amely színenként 8 bitet (256 árnyalat) használ, 10 bitet (1024 árnyalat), 12 bitet (4096 árnyalat) vagy 16 bitet (65536 árnyalat) használhat a magasabb felbontású színek előállításához.

A HDMI-n keresztül összekapcsolt mindkét eszköznek támogatnia kell a Deep Color funkciót.

0 x.v.Color

Ez a funkció lehetővé teszi a HDTV-k számára a színek pontosabb megjelenítését. Lehetővé teszi a természetes, élénk színek megjelenítését.

Az "x.v.Color" a Sony Corporation védjegye.

0 3D

Ez a készülék támogatja a HDMI 3D (3 dimenziós) videojelek be- és kimenetét. A 3D videó lejátszásához olyan televízióra és lejátszóra van szükség, amely támogatja a HDMI 3D funkciót, valamint egy 3D szemüvegre.

0 4K / 8K

Ez a készülék támogatja a 4K (3840 x 2160 pixel) és 8K (7680 x 4320 pixel) HDMI videojelek be- és kimenetét.

0 Tartalom típusa

Automatikusan elvégzi a videokimenet típusának megfelelő beállításokat (tartalmi információk).

0 Adobe RGB szín, Adobe YCC601 szín

Az Adobe Systems Inc. által meghatározott szintér. Mivel ez egy szélesebb szintér, mint az RGB, élénkebb és természetesebb képek előállítására képes.

0 sYCC601 szín

Ezek a szinterek mindegyike a hagyományos RGB színmodellnél nagyobb színpalettát határoz meg.



0 Automatikus ajakszinkronizálás

Ez a funkció automatikusan korrigálja a késleltetést a hang és a videó között.

Használjon olyan TV-t, amely kompatibilis az Auto Lip Sync funkcióval.

0 HDMI áthaladás

Még akkor is, ha a készülék tápellátása készenléti állapotba van állítva, a HDMI bemeneti csatlakozóról bejövő jelek kimenetként a HDMI kimeneti csatlakozóhoz csatlakoztatott TV vagy más eszközre kerülnek.

0 HDMI vezérlés

Ha HDMI-kábellel csatlakoztatja a készüléket és egy HDMI-vezérlő funkcióval kompatibilis TV-t vagy lejátszót, majd mindkét eszközön engedélyezi a HDMI-vezérlő funkció beállítását, az eszközök képesek lesznek egymást vezérelni.

0 Link kikapcsolása

Ez a készülék kikapcsolása összekapcsolható a TV kikapcsolási lépéssel.

0 Audió kimenet célállomás váltás

A TV-ről átkapcsolhatja, hogy a hangkimenet a TV-ről vagy az AV-erősítőről történjen.

0 Hangerő beállítása

A készülék hangerejét a TV-hangerő beállítási műveletben állíthatja be.

0 Bemeneti forrás váltás

A készülék bemeneti forrásait a TV bemeneti kapcsolóval való összekapcsoláson keresztül kapcsolhatja át.

A lejátszó lejátszásakor ez a készülék bemeneti forrása átvált az adott lejátszóhoz tartozó forrásra.

0 ARC (Audio Return Channel)

Ez a funkció a HDMI-kábelen keresztül továbbítja a hangjeleket a TV-ről erre a készülékre, és a HDMI-vezérlés funkció alapján lejátsza a TV hangját ezen a készüléken.

Ha egy ARC funkcióval nem rendelkező TV készüléket csatlakoztat HDMI csatlakozásokon keresztül, a készülékhez csatlakoztatott lejátszó eszköz videojeleit a készülék továbbítja a TV készülékre, de a készülék nem tudja lejátszani a TV készülékről érkező hangot. Ha a TV-program térhatású hangját szeretné élvezni, külön hangkábelcsatlakozásra van szükség.

Ezzel szemben, ha egy ARC funkcióval rendelkező TV-t HDMI-kapcsolaton keresztül csatlakoztat, nincs szükség hangkábel-csatlakozásra. A TV-ről érkező hangjelek a készülék és a TV közötti HDMI-kábelen keresztül vihetők be erre a készülékre. Ez a funkció lehetővé teszi, hogy ezen a készüléken élvezhesse a tévé surround lejátszását.

0 eARC (továbbfejlesztett hangvisszatérő csatorna)

Az eARC funkció a hagyományos ARC funkció kiterjesztése. Dedikált eARC funkcióvezérlést használ a televíziós hang lejátszásához erről a készülékről HDMI vezérlésen való áthaladás nélkül. Továbbá az eARC funkció képes a többcsatornás lineáris PCM, Dolby TrueHD, Dolby Atmos, DTS-HD, DTS:X és egyéb, a hagyományos ARC funkcióval nem kompatibilis hangformátumok továbbítására. Az eARC funkcióval kompatibilis televízióhoz való csatlakoztatás lehetővé teszi a televízióról lejátszott hangtartalmak jobb minőségű surround lejátszásának élvezetét is.



Szerzői jogi védelmi rendszer

A digitális video- és hanganyagok, például BD-videó vagy DVD-videó HDMI-kapcsolaton keresztül lejátszásához mind ennek a készüléknek, mind a TV-nek vagy lejátszónak támogatnia kell a HDCP (High-bandwidth Digital Content Protection System) néven ismert szerzői jogi védelmi rendszert. A HDCP egy szerzői jogi védelmi technológia, amely a csatlakoztatott AV-eszközök adattitkosításából és hitelesítéséből áll. Ez a készülék támogatja a HDCP-t.

0 Ha olyan eszköz van csatlakoztatva, amely nem támogatja a HDCP-t, a videó és a hang nem megfelelően kerül kimenetre. További információkért olvassa el a televízió vagy lejátszó készülék használati útmutatóját.



Video konverziós funkció

Ez a készülék automatikusan átalakítja a bemeneti videojeleket az ábrán látható módon, mielőtt azokat a televízióra kimenne.

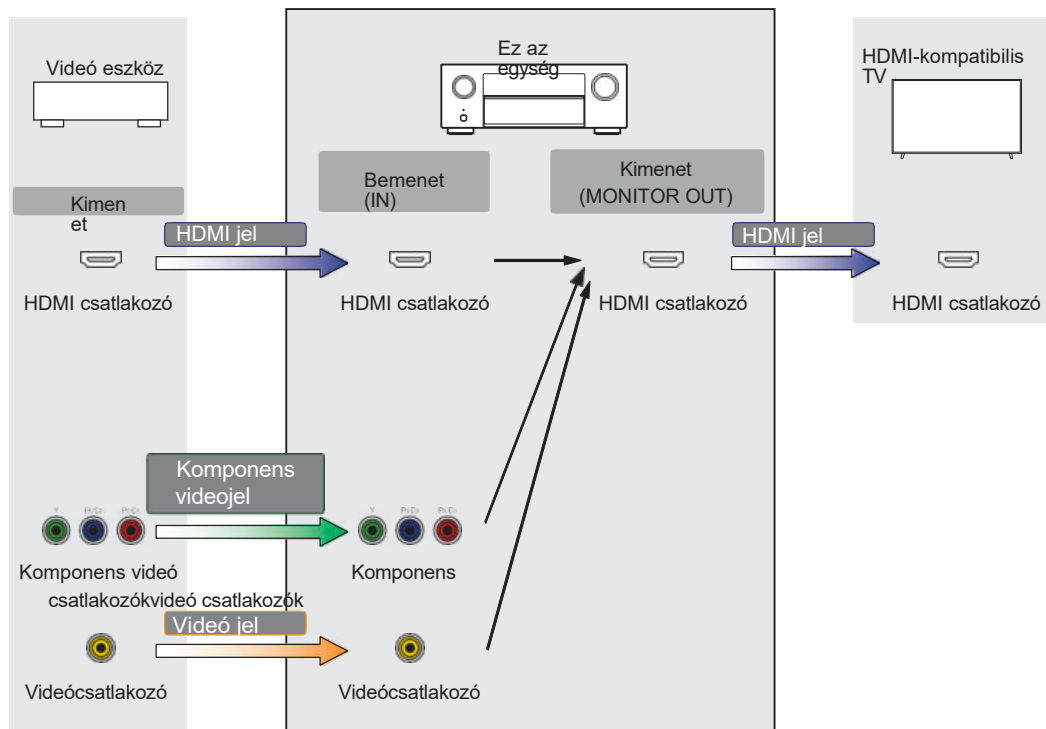

0A MAIN ZONE Video Conversion funkció a következő formátumokkal kompatibilis: NTSC, PAL, SECAM, NTSC4.43, PAL-N, PAL-M és PAL-60.

0Komponens videojelek használata esetén csak a 480i és 576i jelek kerülnek HDMI-jelekké konvertálásra.

Ha a menüben a "HDMI Upscaler" menü "Auto" értékre van állítva, ez a készülék felskálázza a bemeneti HDMI videojelet, majd kimeneti a TV-re. v (184. o.)

Kimeneti jel		HDMI											
		480i/576i	480p/576p	720p	1080i	1080p 30/25/24Hz	1080p 60/50Hz	1080p 120/100Hz	4K 30/25/24Hz	4K 60/50Hz	4K 120/100Hz	8K 30/25/24Hz	8K 60/50Hz
Bemeneti jel													
HDMI	480i/576i												
	480p/576p												
	720p												
	1080i												
	1080p 30/25/24Hz												
	1080p 60/50Hz												
	1080p 120/100Hz												
	4K 30/25/24Hz												
	4K 60/50Hz												
	4K 120/100Hz												
	8K 30/25/24Hz												
8K 60/50Hz													
Komponens videó	480i/576i												
	480p/576p												
	720p												
	1080i												
	1080p												
Videó	480i/576i												



USB-memóriaeszközök lejátszása

0Ez a készülék kompatibilis az MP3 ID3-Tag (Ver. 2) szabvánnyal.

0Ez a készülék képes megjeleníteni az MP3 ID3-Tag Ver. 2.3 vagy 2.4 használatával beágyazott műalkotásokat.

0Ez a készülék kompatibilis a WMA META címkékkel.

0Ha az album artwork képmérete (pixel) meghaladja az 500 × 500 (WMA/MP3/Apple Lossless/DSD) vagy a 349 × 349 (MPEG-4 AAC) méretet, akkor előfordulhat, hogy a zene nem megfelelően játszódik le.

■ Kompatibilis formátumok

	Mintavételi gyakoriság	Csatorna	Bitsebesség	Hosszabbítás
WMAz1	32/44,1/48 kHz	2 csatornás	48 - 192 kbps	.wma
MP3	32/44,1/48 kHz	2 csatornás	32 - 320 kbps	.mp3
WAV	32/44,1/48/88,2/ 96/176,4/192 kHz	2 csatornás	-	.wav
MPEG-4 AACz1	32/44,1/48 kHz	2 csatornás	48 - 320 kbps	.aac/.m4a
FLAC	44,1/48/88,2/ 96/176,4/192 kHz	2 csatornás	-	.flac
Apple Losslessz2	44,1/48/88,2/ 96/176,4/192 kHz	2 csatornás	-	.m4a
DSD	2,8/5,6 MHz	2 csatornás	-	.dsf/.dff

z1 Csak olyan fájlok játszhatók le ezen a készüléken, amelyek nem állnak szerzői jogi védelem alatt.

Az internetről fizetős oldalakról letöltött tartalmak szerzői jogi védelem alatt állnak. A WMA formátumban kódolt fájlok is szerzői jogi védelem alatt állhatnak, ha CD-ről stb. másolják őket számítógépen, a számítógép beállításaitól függően.

z2 Az Apple Lossless Audio Codec (ALAC) dekóder az Apache License, Version 2.0 (<http://www.apache.org/licenses/LICENSE-2.0>) alatt terjesztik.

■ A lejátszható fájlok és mappák maximális száma

A készülék által megjeleníthető mappák és fájlok számának korlátozásai a következők.

Tétel	Média	USB memóriaeszköz
A mappák könyvtárszintjeinek száma ^{z1}		8 szint
Mappák száma		500
A fájlok száma ^{es2}		5000

z1 A korlátozott szám magában foglalja a gyökérmappát.

z2 A fájlok megengedett száma az USB-memóriaeszköz kapacitásától és a fájlmérettől függően változhat.

Bluetooth-eszköz lejátszása

Ez a készülék a következő Bluetooth-profilokat támogatja.

0A2DP (Advanced Audio Distribution Profile):

Ha egy olyan Bluetooth-eszköz csatlakozik, amely támogatja ezt a szabványt, a monó és sztereó hangadatok kiváló minőségben továbbíthatók.

0AVRCP (Audio/Video Remote Control Profile):

Ha egy olyan Bluetooth-eszköz csatlakoztatva van, amely támogatja ezt a szabványt, a Bluetooth-eszköz erről a készülékről működtethető.

■ A Bluetooth-kommunikációról

A készülék által sugárzott rádióhullámok zavarhatják az orvosi eszközök működését. Győződjön meg róla, hogy a következő helyeken kikapcsolja a készülék és a Bluetooth-eszköz áramellátását, mivel a rádióhullámok interferenciája meghibásodásokat okozhat.

0Kórházak, vonatok, repülőgépek, benzinkutak és olyan helyek, ahol gyúlékony gázok keletkeznek

0Automatikus ajtók és tűzjelzők közelében



PC-n vagy NAS-on mentett fájl lejátszása

0Ez a készülék kompatibilis az MP3 ID3-Tag (Ver. 2) szabvánnyal.

0Ez a készülék képes megjeleníteni az MP3 ID3-Tag Ver. 2.3 vagy 2.4 használatával beágyazott műalkotásokat.

0Ez a készülék kompatibilis a WMA META címkékkel.

0Ha az album artwork képmérete (pixelek) meghaladja az 500 × 500 (WMA/MP3/WAV/FLAC/Apple Lossless/DSD) vagy a 349 × 349 (MPEG-4 AAC) méretet, akkor előfordulhat, hogy a zene nem megfelelően játszódik le.

0Az enefájlok hálózaton keresztüli lejátszásához a megfelelő formátumú terjesztéssel kompatibilis szerver vagy szerverszoftver szükséges.

Az említett hangformátumok hálózaton keresztüli lejátszásához a teljes támogatáshoz egy szerverszoftver, például a Twonky Media Server vagy a jRiver Media Server telepítése szükséges a számítógépre vagy a NAS-ra. Más szerverszoftverek is elérhetők. Kérjük, ellenőrizze a támogatott formátumokat.

■ A támogatott fájlok specifikációi

	Mintavételi gyakoriság	Csatorna	Bitsebesség	Hosszabbítás
WMAz1	32/44,1/48 kHz	2 csatornás	48 - 192 kbps	.wma
MP3	32/44,1/48 kHz	2 csatornás	32 - 320 kbps	.mp3
WAV	32/44,1/48/88,2/ 96/176,4/192 kHz	2 csatornás	-	.wav
MPEG-4 AACz1	32/44,1/48 kHz	2 csatornás	48 - 320 kbps	.aac/.m4a
FLAC	44,1/48/88,2/ 96/176,4/192 kHz	2 csatornás	-	.flac
Apple Losslessz2	44,1/48/88,2/ 96/176,4/192 kHz	2 csatornás	-	.m4a
DSD	2,8/5,6 MHz	2 csatornás	-	.dsf/.dff

z1 Csak olyan fájlok játszhatók le ezen a készüléken, amelyek nem állnak szerzői jogi védelem alatt.

Az internetről fizetős oldalakról letöltött tartalmak szerzői jogi védelem alatt állnak. A WMA formátumban kódolt fájlok is szerzői jogi védelem alatt állhatnak, ha CD-ről stb. másolják őket számítógépen, a számítógép beállításaitól függően.

z2 Az Apple Lossless Audio Codec (ALAC) dekódert az Apache License, Version 2.0 (<http://www.apache.org/licenses/LICENSE-2.0>) alatt terjesztik.

Internetes rádió lejátszása

■ Lejátszható műsorszórá állomás

specifikációi	Mintavételi gyakoriság	Bitsebesség	Hosszabbítás
WMA	32/44,1/48 kHz	48 - 192 kbps	.wma
MP3	32/44,1/48 kHz	32 - 320 kbps	.mp3
MPEG-4 AAC	32/44,1/48 kHz	48 - 320 kbps	.aac/ .m4a

Személyes memória plusz funkció

A legutóbb használt beállítások (bemeneti mód, HDMI kimeneti mód, hangmód, hangszínszabályozás, csatornaszint, MultEQ® XT32, Dynamic EQ, Dynamic Volume, Restorer és hangkésleltetés stb.) minden egyes bemeneti forráshoz elmentésre kerülnek.



0A "Surround paraméter" beállítások minden egyes hangmódhoz tárolódnak.

Utolsó funkció memória

Ez a funkció eltárolja a készenléti üzemmódba lépés előtt elvégzett beállításokat.



Hangmódok és csatornakimenet

S Ez jelzi a beállítható hangkimeneti csatornákat vagy surround paramétereket.

D Ez jelzi a hangkimeneti csatornákat. A kimeneti csatornák a "Speaker Configuration" beállításaitól függenek. √ 216. o.)

Hang üzemmód	Csatorna kimenet															
	Elöl L/R	Központ	Surround L/R	Surround Back L/R	Elülső magas ság L/R	Top Front L/R	Top Közép L/R	Top Hátsó L/R	Hátsó magas ság L/R	Surround magasság L/R	Közép magas sága	Top Körbevétel	Elöl Dolby Atmos Engedélyezve L/R	Surround Dolby Atmos engedélyezve L/R	Vissza Dolby Atmos Engedélyezve L/R	Subwoofer
Direct/Pure Direct (2 csatornás)	S															Dz4
Közvetlen/bizta közvetlen (többcsatornás)	S	D	D	Dz5	Dz5	Dz5	Dz5	Dz5	Dz5	Dz5	Dz5	Dz5	Dz5	Dz5	Dz5	D
DSD Direct (2 csatornás)	S															Dz4
DSD Direct (többcsatornás)	S	D	D													D
Stereo	S															D
Dolby Atmos	S	D	D	D	D	D	D	D	D				D	D	D	D
Dolby TrueHD	S	D	D	Dz5												D
Dolby Digital Plus	S	D	D	Dz5												D
Dolby Digital	S	D	D													D
Dolby Surround z1	S	D	D	Dz6	D	D	D	D	D				D	D	D	D
IMAX DTS:X	S	D	D	D	D	D	D	D	D	D	D	D	D	D	D	D
IMAX DTS	S	D	Dz7	Dz7												D
DTS:X	S	D	D	D	D	D	D	D	D	D	D	D	D	D	D	D
DTS-HD	S	D	D	Dz5												D
DTS Surround	S	D	D	D												D
DTS Neural:X z2	S	D	D	D	D	D	D	D	D	D	D	D	D	D	D	D
DTS Virtual:X z3	S	D	D	D												D
Auro-3D	S	D	D	D	D				Dz8	D	D	D	Dz9	Dz9	Dz9	D
Auro-2D Surround	S	D	D	D												D
Multi Ch In	S	D	D	Dz5												D
MPEG-H	S	D	D	D	D	D	D	D	D	D	D	D	D	D	D	D

z1 - z9 : "Hangmódok és csatornakimenet" √ - 295. o.)



Hang üzemmód	Csatorna kimenet															
	Első L/R	Központ	Surround L/R	Surround Back L/R	Első magas ság L/R	Top Front L/R	Top Közép L/R	Top Hátsó L/R	Hátsó magasság L/R	Surround magasság L/R	Közép magasság	Top Körbevétel	Első Dolby Atmos Engedélyezve L/R	Surround Dolby Atmos engedélyezve L/R	Vissza Dolby Atmos Engedélyezve L/R	Subwoofer
Multi Ch sztereó	S	D	D	D	Dz10	Dz10	Dz10	Dz10	Dz10	Dz10	Dz10	Dz10	Dz10	Dz10	Dz10	D
Rock Aréna	S	D	D	D	Dz10	Dz10	Dz10	Dz10	Dz10	Dz10	Dz10	Dz10	Dz10	Dz10	Dz10	D
Jazz Club	S	D	D	D	Dz10	Dz10	Dz10	Dz10	Dz10	Dz10	Dz10	Dz10	Dz10	Dz10	Dz10	D
Mono film	S	D	D	D	Dz10	Dz10	Dz10	Dz10	Dz10	Dz10	Dz10	Dz10	Dz10	Dz10	Dz10	D
Videójáték	S	D	D	D	Dz10	Dz10	Dz10	Dz10	Dz10	Dz10	Dz10	Dz10	Dz10	Dz10	Dz10	D
Mátrix	S	D	D	D	Dz10	Dz10	Dz10	Dz10	Dz10	Dz10	Dz10	Dz10	Dz10	Dz10	Dz10	D

z1 Az alkalmazható hangmódok közé tartozik a "Dolby Surround" és azok a hangmódok, amelyek hangmódnevében a "+Dolby Surround" szerepel.

z2 Az alkalmazandó hangmódok közé tartozik a "DTS Neural:X" és azok a hangmódok, amelyeknek a hangmód nevében a "+Neural:X" szerepel. z3 Az alkalmazandó hangmódok közé tartozik a "DTS Virtual:X" és azok a hangmódok, amelyeknek a hangmód nevében a "+Virtual:X" szerepel. z4 A hang akkor kerül kimenetre, ha a menüben a "Bass" - "Subwoofer Output" (mélynyomó kimenet) beállítása "LFE + Main". (✓ p. 227)

z5 A bemeneti jelben szereplő minden egyes csatorna jelét hangként adja ki.

z6 A hang nem kerül kimenetre, ha a menüben a "Surround paraméter" - "Speaker Virtualizer" beállítása "On", és a menüben a "Speaker Configuration" - "Surround Back" beállítása "1 spkr". (✓ p. 165, 220)

z7 Ha a "Speaker Configuration" - "Surround Back" (Hangszóró konfiguráció) - "2 spkrs", a "Speaker Configuration" - "Center" (Központ) - "Large" (Nagy) vagy "Small" (Kicsi), és a hangmód "IMAX DTS" (IMAX DTS), a surround hang a hátsó surround hangszóróból kerül kimenetre. A hang nem kerül kimenetre a surround hangszóróról. (✓ 220. o.)

z8 A legjobb Auro-3D élmény érdekében Surround Height hangszórók használata ajánlott, azonban a Surround Height hangszórók helyett helyettesíthetők a Dolby Atmos hangszórókból származó Rear Height hangszórókkal.

z9 A legjobb Auro-3D-élmény érdekében ajánlott a Front Height és a Surround Height hangszórók használata, azonban helyettesítheti őket Dolby Atmos-képes hangszórókkal.

z10 A hangkimenet a "Surround paraméter" - "Hangszóró kiválasztása" beállításoknál megadott hangszórókon keresztül történik. (✓ 170. o.)



Hangmódok és surround paraméterek

Hang üzemmód	Surround paraméter														
	Cinema EQ	Hangerőkezelés z2	Dinamikus tömörítés z3	Párbes zédvez érés z4	Alacsony frekvenciájú effekték z5	Késleltetés i idő	Hatás szint	Szoba mérés	Hangszóró kiválasztása z6	Center Spread	Speaker Virtualizer z7	DTS Neural:X	IMAX	IMAX hangbeállítások	Magas passzus ű szűrő z8
Direct/Pure Direct (2 csatormás) z1		S	S												
Közvetlen/tiszta közvetlen (többcsatornás) z1		S	S	S	S										
DSD Direct (2 csatornás)															
DSD Direct (többcsatornás)															
Stereo		S	S	S	S										
Dolby Atmos	S	S	S		S						S				
Dolby TrueHD	S	S	S		S										
Dolby Digital Plus	S	S	S		S										
Dolby Digital	S	S	S		S										
Dolby Surround	S	S	S						S	S					
IMAX DTS:X	S		S	S	S						S	S	S	S	S
IMAX DTS	S		S	S	S							S	S	S	
DTS:X	S		S	S	S							S	S	S	
DTS-HD	S		S	S	S								S		
DTS Surround	S		S	S	S								S		
DTS Neural:X	S	S	S												
DTS Virtual:X	S		S												
Auro-3D	S				S										
Auro-2D Surround	S				S										
Multi Ch In	S				S										
MPEG-H	S				S										
Multi Ch sztereó	S	S	S	S	S			S							
Rock Aréna		S	S	S	S		S	S	S						
Jazz Club		S	S	S	S		S	S	S						
Mono film		S	S	S	S		S	S	S						
Videojáték		S	S	S	S		S	S	S						
Mátrix		S	S	S	S	S			S						

z1 - z8 : "Hangmódok és surround paraméterek" v. 298. o.)



Hang üzemmód	Surround paraméter						Dialog Enhancer	Tone z9	Subwoofer szint beállítása z10	Audyssey				Restaurátor z15
	Aluláteresztő szűrő z8	Subwoofer kimenet z8	Auro-Matic 3D előbeállítás	Auro-Matic 3D szilárdság	Auro-3D mód	Subwoofer				MultEQ® XT32 z11z12	Dinamikus EQ z13z14	Dinamikus hangerő z13z14	Audyssey LFC™ z13z14	
Direct/Pure Direct (2 csatormás) z1						Sz16			Sz16					
Közvetlen/tiszta közvetlen (többcsatormás) z1									S					
DSD Direct (2 csatormás)						Sz16			Sz16					
DSD Direct (többcsatormás)								S	S					
Stereo						Sz17	S	S	Sz17	S	S	S	S	S
Dolby Atmos							S	S	S	S	S	S	S	
Dolby TrueHD							S	S	S	S	S	S	S	
Dolby Digital Plus							S	S	S	S	S	S	S	
Dolby Digital							S	S	S	S	S	S	S	
Dolby Surround							S	S	S	S	S	S	S	S
IMAX DTS:X	S	S					S	S	S	S	S	S	S	S
IMAX DTS	S	S					S	S	S	S	S	S	S	
DTS:X							S	S	S	S	S	S	S	
DTS-HD							S	S	S	S	S	S	S	
DTS Surround							S	S	S	S	S	S	S	
DTS Neural:X							S	S	S	S	S	S	S	S
DTS Virtual:X							S	S	S	S	S	S	S	S
Auro-3D			Sz18	Sz18	Sz19		S	S	S	S	S	S	S	S
Auro-2D Surround							S	S	S	S	S	S	S	S
Multi Ch In							S	S	S	S	S	S	S	
MPEG-H							S	S	S	S	S	S	S	
Multi Ch sztereó							S	S	S	S	S	S	S	S
Rock Aréna							S	S	S	S	S	S	S	S
Jazz Club							S	S	S	S	S	S	S	S
Mono film							S	S	S	S	S	S	S	S
Videójáték							S	S	S	S	S	S	S	S
Mátrix							S	S	S	S	S	S	S	S

z1, z8 - z19: "Hangmódok és surround paraméterek" v. 298. o.)



- z1 A Pure Direct módban történő lejátszás során a surround paraméterek ugyanazok, mint a Direct módban.
- z2 Ez a pont akkor választható ki, ha Dolby Digital, Dolby Digital Plus, Dolby TrueHD vagy Dolby Atmos jelet játszanak le.
- z3 Ez az elem akkor választható ki, ha Dolby Digital, Dolby Digital Plus, Dolby TrueHD, Dolby Atmos, DTS:X, DTS-HD vagy DTS jelet játszik le.
- z4 Ez az elem akkor választható ki, ha a párbeszédvezérlés funkcióval kompatibilis DTS:X jelet adnak be.
- z5 Ez akkor állítható be, ha a bemeneti jelben szerepel az LFE jel.
- z6 Ez a pont akkor választható ki, ha Magasság, mennyezet vagy Dolby Atmos Enabled hangszórókat használnak.
- z7 Ez a pont akkor állítható be, ha nem használnak magassági, mennyezeti vagy Dolby Atmos Enabled hangszórókat, illetve ha nem használnak Surround hangszórókat.
- z8 Ez az elem akkor választható ki, ha a menü "Surround paraméter" - "IMAX Audio Settings" (IMAX hangbeállítások) menüpontja "Manual" (Kézi). ✓ p. 166)
- z9 Ez az elem nem állítható be, ha a "Dynamic EQ" beállítása "On". ✓ 174. oldal)
- z10 Ez az elem nem állítható be, ha a menü "Speaker Configuration" - "Subwoofer" menüpontja "None" (Nincs). ✓ p. 216)
- z11 Ez az elem nem állítható be, ha az Audyssey® Setup (hangszórókalibrálás) nem került végrehajtásra.
- z12 Ez az elem nem választható ki, ha 48 kHz-nél nagyobb mintavételi frekvenciájú DTS:X formátumot adnak be.
- z13 Ez az elem nem állítható be, ha a hangmód "DTS Virtual:X" vagy olyan hangmód, amelynek a hangmód nevében "+Virtual:X" szerepel.
- z14 Ez az elem nem állítható be, ha a menüben a "MultEQ® XT32" beállítása "Off". ✓ 173. o.)
- z15 Ez a tétel akkor állítható be, ha a bemeneti jel analóg, PCM 48 kHz vagy 44,1 kHz.
- z16 Ez a beállítás akkor érhető el, ha a menü "Bass" - "Subwoofer Output" menüpontja "LFE + Main". ✓ 227. o.)
- z17 Ez az elem akkor állítható be, ha a "Speaker Configuration" - "Front" beállítása "Small" vagy "Bass" - "Subwoofer Output" beállítása "LFE + Main". ✓ p. 216, 227)
- z18 Ez nem állítható be, ha a bemeneti jel olyan Auro-3D jeleket tartalmaz, amelyek Height csatornát tartalmaznak.
- z19 Ez akkor állítható be, ha a bemeneti jel Auro-3D jelet tartalmaz.



A bemeneti jelek típusai és a hozzájuk tartozó hangmódok

F Ez az alapértelmezett hangmódot jelzi.

S Ez jelzi a választható hangmódot.

Hang üzemmód	MEGJEGYZÉS	2 csatornás jel							Többcsatornás jel													
		Dolby TrueHD	Dolby Digital Plus	Dolby Digital	DTS-HD	DTS	Analog / PCM	DSD (Super Audio CD)	Dolby Atmos	Dolby TrueHD	Dolby Digital Plus	Dolby Digital (EX)	IMAX DTS:X	IMAX DTS	DTS:X	DTS-HD	DTS	Auro-3D	PCM többcsatornás	MPEG-H	DSD (Super Audio CD)	
Közvetlen																						
Közvetlen		S	S	S	S	S	Sz2		S	S	S	S	S	S	S	S	S	S	S	S	S	
DSD Direct								S														S
Pure Direct																						
Pure Direct		S	S	S	S	S	S		S	S	S	S	S	S	S	S	S	S	S	S	S	
DSD Pure Direct								S														S
Stereo																						
Stereo		S	S	S	S	S	F	F	S	S	S	S	S	S	S	S	S	S	S	S	S	S
Dolby Surround																						
Dolby Atmos	z1								F													
Dolby TrueHD		S							Sz3	S										Sz4		
Dolby Digital Plus			S						Sz5		S											
Dolby Digital				S								S										
Dolby (D+) (HD) + Dolby Surround										F	F	F								Sz4		
Dolby (D+) (HD) + NeuralX										S	S	S								Sz4		
Dolby Surround		F	F	F	S	S	S	S														

z1 - z5: "A bemeneti jelek típusai és a hozzájuk tartozó hangmódok" v 302. o.)



Hang üzemmód	MEGJEGYZÉS	2 csatornás jel							Többcsatornás jel														
		Dolby TrueHD	Dolby Digital Plus	Dolby Digital	DTS-HD	DTS	Analog / PCM	DSD (Super Audio CD)	Dolby Atmos	Dolby TrueHD	Dolby Digital Plus	Dolby Digital (EX)	IMAX DTS:X	IMAX DTS	DTS:X	DTS-HD	DTS	Auro-3D	PCM többcsatornás	MPEG-H	DSD (Super Audio CD)		
DTS Surround																							
IMAX DTS:X													Fz6										
IMAX DTS													Sz6										
DTS:X													Sz7		F								
DTS-HD					S								Sz7		S			Sz8					
DTS Surround						S							Sz7				S						
IMAX DTS + Neural:X													Fz6										
IMAX DTS / IMAX DTS:X + Virtual:X													Sz6										
DTS (-HD) + Dolby Surround													S		S		S	Sz8					
DTS (-HD) + Neural:X													Sz7		Fz9		Fz9	Sz8					
DTS (-HD) / DTS:X + Virtual:X													Sz7		Sz7		S	S	Sz8				
DTS Neural:X		S	S	S	Fz1 O	Fz1 O	S	S															
DTS Virtual:X					S	S	S	S															
Auro-3D																							
Auro-3D	z1 1	S	S	S	S	S	S	S		S	S	S		S		S	S	S	S				S
Auro-2D Surround	z1 1	S	S	S	S	S	S	S		S	S	S		S		S	S	S	S				S
Multi Ch In																							
Multi Ch In / Multi Ch In 7.1																		Sz1 2	Fz1 3				F
Multi In + Dolby Surround																			S				S
Multi In + Neural:X																			S				S
Multi In + Virtual:X																			S				S

z6 - z13 : "A bemeneti jelek típusai és a hozzájuk tartozó hangmódok" v 302. o.)



Hang üzemmód	MEGJEGYZÉS	2 csatornás jel							Többcsatornás jel													
		Dolby TrueHD	Dolby Digital Plus	Dolby Digital	DTS-HD	DTS	Analog / PCM	DSD (Super Audio CD)	Dolby Atmos	Dolby TrueHD	Dolby Digital Plus	Dolby Digital (EX)	IMAX DTS:X	IMAX DTS	DTS:X	DTS-HD	DTS	Auro-3D	PCM többcsatornás	MPEG-H	DSD (Super Audio CD)	
MPEG-H																						
MPEG-H																					F	
Eredeti hang mód																						
Multi Ch sztereó		S	S	S	S	S	S	S	S	S	S	S	S	S	S	S	S	S	S	S	S	S
Rock Aréna		S	S	S	S	S	S	S	Sz1 4	S	S	S	S	S	S	S	S	S	S	S	S	S
Jazz Club		S	S	S	S	S	S	S	Sz1 4	S	S	S	S	S	S	S	S	S	S	S	S	S
Mono film		S	S	S	S	S	S	S	Sz1 4	S	S	S	S	S	S	S	S	S	S	S	S	S
Videójáték		S	S	S	S	S	S	S	Sz1 4	S	S	S	S	S	S	S	S	S	S	S	S	S
Mátrix		S	S	S	S	S	S	S	Sz1 4	S	S	S	S	S	S	S	S	S	S	S	S	S

z.14 : "A bemeneti jelek típusai és a hozzájuk tartozó hangmódok" v. 302. o.)



- z1** Ez a pont akkor választható ki, ha a Surround Back, Front Height, Top Front, Top Middle, Top Middle, Top Rear, Rear Height, Front Dolby, Surround Dolby vagy Back Dolby hangszóró bármelyikét használja. Akkor is kiválasztható, ha a "Surround Parameter" - "Speaker Virtualizer" beállítás "On" (Be) van kapcsolva.
- z2** Az AirPlay lejátszás alapértelmezett hangmódja a "Direct".
- z3** Ez akkor választható, ha a Dolby Atmos jel Dolby TrueHD jelet tartalmaz.
- z4** Ez a pont akkor választható, ha az Auro-3D jel Dolby TrueHD-t tartalmaz.
- z5** Ez akkor választható, ha a Dolby Atmos jel Dolby Digital Plus jelet tartalmaz.
- z6** Kiválasztható, ha a menüben a "Surround paraméter" - "IMAX" beállítása "Auto". ✓ p. 166)
- z7** Kiválasztható, ha a "Surround paraméter" - "IMAX" beállítása "Off". (A választható hangmódok a bemeneti jel típusától függően változnak). ✓ p. 166)
- z8** Ez a pont akkor választható, ha az Auro-3D jel DTS-HD-t tartalmaz.
- z9** Ez az elem nem választható ki, ha 48 kHz-nél nagyobb mintavételi frekvenciájú DTS(-HD) formátumot adnak be. **z10** Ez az elem nem választható ki, ha 48 kHz-nél nagyobb mintavételi frekvenciájú DTS:X formátumot adnak be. **z11** Ez az elem nem választható ki, ha a bemeneti jel mintavételi frekvenciája 32 kHz.
- z12** Ez a pont akkor választható, ha az Auro-3D jel többcsatornás PCM-et tartalmaz.
- z13** **A** Multi ch In 7.1 csak akkor választható, ha a bemeneti jelek között surround back jelek is vannak, és surround back hangszórókat használnak.
- z14** Ez akkor választható, ha a Dolby Atmos jel Dolby TrueHD vagy Dolby Digital Plus jelet tartalmaz.



A kifejezések magyarázata

■ Audyssey

Audyssey Dynamic EQ®

Az Audyssey Dynamic EQ® az emberi érzékelés és a szobaakusztika figyelembevételével oldja meg a hangminőség romlásának problémáját a hangerő csökkentésével.

Az Audyssey Dynamic EQ® az Audyssey MultEQ® XT32-vel együttműködve kiegyensúlyozott hangzást biztosít minden hallgató számára bármilyen hangerőn.

Audyssey Dynamic Volume®

A dinamikus hangerő megoldja a televíziós műsorok, reklámok, valamint a filmek halk és hangos szakaszai közötti nagy hangerőszint-változások problémáját. Az Audyssey Dynamic EQ® beépül a Dynamic Volume rendszerbe, így a lejátszási hangerő automatikus beállítása során az érzékelt basszusválasz, a hangszínegyensúly, a térhatású benyomás és a párbeszéd tisztasága változatlan marad.

Audyssey LFC™ (Low Frequency Containment)

Az Audyssey LFC™ megoldja a szomszédos szobákban vagy lakásokban tartózkodókat zavaró alacsony frekvenciájú hangok problémáját. Az Audyssey LFC™ dinamikusan figyeli a hangtartalmat, és eltávolítja a falakon, padlón és mennyezeten áthaladó alacsony frekvenciákat. Ezután pszichoakusztikus feldolgozást alkalmaz, hogy helyreállítsa a mély basszusok érzékelését a szobában tartózkodó hallgatók számára. Az eredmény nagyszerű hangzás, amely már nem zavarja a szomszédokat.

Audyssey MultEQ® XT32

Az Audyssey MultEQ® XT32 egy olyan szobakiegyenlítő megoldás, amely bármilyen hangrendszert kalibrál, hogy az optimális teljesítményt érjen el egy nagy hallgatási területen minden hallgató számára. A MultEQ® XT32 több szobamérés alapján kiszámít egy olyan kiegyenlítési megoldást, amely korrigálja a hallgatási tér idő- és frekvencia válasz problémáit, és egy teljesen automatizált surround rendszer beállítását is elvégzi.



■ Auro-3D

Auro-3D®

Az Auro-3D® technológiai csomag egy úttörő új hangtechnológia, amely a magasságalapú hallgatási formátumok és a hatékony kreatív eszközök kombinálásával páratlan háromdimenziós hangélményt nyújt. Az Auro-3D® a Sound in 3D és a hozzá kapcsolódó hangszóróelrendezések általános formátumneve.

Auro-Matic®

Az Auro-Matic® up-mixing technológiai szoftver egy egyedülálló kreatív eszköz, amely a régi Mono, Stereo és Surround tartalmakat természetes 3D vagy 2D hallgatási élménnyé alakítja át.

■ Dolby

Dolby Atmos

A Dolby Atmos, amelyet először a moziban vezettek be, forradalmi dimenzióérzetet és elmélyülést hoz a házimozis élménybe. A Dolby Atmos egy adaptálható és skálázható objektumalapú formátum, amely a hangot független hangokként (vagy objektumokként) adja vissza, amelyek a lejátszás során pontosan pozicionálhatók és dinamikusan mozoghatnak a 3 dimenziós hallgatási térben. A Dolby Atmos egyik legfontosabb összetevője a hallgató feletti magassági hangsík bevezetése.

Dolby Atmos Stream

A Dolby Atmos-tartalmak Dolby Atmos-képes AV-vevőjéhez Dolby Digital Plus vagy Dolby TrueHD formátumban kerülnek Blu-ray lemezen, letölthető fájlokra és streaming médián keresztül. A Dolby Atmos stream speciális metaadatokat tartalmaz, amelyek leírják a hangok helyét a szobában. Ezt a tárgyi hangadatot a Dolby Atmos AV-vevő dekódolja, és méretezi az optimális lejátszás érdekében a bármilyen méretű és konfigurációjú házimozis hangszórórendszereken keresztül.



Dolby Digital

A Dolby Digital a Dolby Laboratories által kifejlesztett többcsatornás digitális jelformátum.

Összesen 5.1-csatornás lejátszás történik: 3 elülső csatorna ("FL", "FR" és "C"), 2 surround csatorna ("SL" és "SR") és az "LFE" csatorna az alacsony frekvenciájú effektusokhoz.

Emiatt nincs keresztbeszólás a csatornák között, és "háromdimenziós" érzetű, valóság-hű hangmezőt (a távolság, a mozgás és a helymeghatározás érzetét) érhetünk el. Ez izgalmas térhatású hangzásélményt nyújt otthonában.

Dolby Digital Plus

A Dolby Digital Plus egy továbbfejlesztett Dolby Digital jelformátum, amely akár 7.1 csatornás diszkrét digitális hanggal is kompatibilis, és az extra adatbitsebességnek köszönhetően javítja a hangminőséget. Felfelé kompatibilis a hagyományos Dolby Digitalral, így nagyobb rugalmasságot kínál a forrásjel és a lejátszóeszköz körülményeihez igazodva.

Dolby Surround

A Dolby Surround egy új generációs surround technológia, amely intelligensen keveri a sztereó; 5.1-es és 7.1-es tartalmakat a surround hangszórórendszeren keresztül történő lejátszáshoz. A Dolby Surround kompatibilis a hagyományos hangszóróelrendezésekkel, valamint a Dolby Atmos-képes lejátszórendszerekkel, amelyek mennyezetbe épített hangszórókat vagy Dolby hangszórótechnológiával rendelkező termékeket használnak.

Dolby hangszórótechnológia (Dolby Atmos-képes hangszórók)

A mennyezetbe épített hangszórók kényelmes alternatívája, a Dolby Atmos Enabled hangszórók a mennyezetet az Ön felett fényvisszaverő felületként használják a hallgató feletti magassági síkban történő hangvisszaadáshoz. Ezek a hangszórók egyedi, felfelé irányuló meghajtóval és speciális jelfeldolgozással rendelkeznek. Ezek a funkciók beépíthetők hagyományos hangszóróba vagy önálló hangszórómodulba. A funkciók minimálisan befolyásolják a teljes hangszóró alapterületét, miközben magával ragadó hallgatási élményt nyújtanak Dolby Atmos és Dolby Surround lejátszás közben.

Dolby TrueHD

A Dolby TrueHD a Dolby Laboratories által kifejlesztett nagyfelbontású hangtechnológia, amely veszteségmentes kódolási technológiát használ a stúdiómester hangjának hű reprodukálása érdekében.

Ez a formátum legfeljebb 8 hangcsatorna 96 kHz/24 bit felbontású mintavételi frekvenciával és legfeljebb 6 hangcsatorna 192 kHz/24 bit felbontású mintavételi frekvenciával történő támogatását teszi lehetővé.



Hangszóró virtualizáló

A Dolby Atmos magassági virtualizáció egy olyan digitális jelfeldolgozási megoldás, amely a Dolby emberi hangérzékeléssel kapcsolatos mélyreható ismereteit használja fel, hogy a hallgatói szintű hangszórókból a fej fölötti hangzás érzetét keltse. Ez a jelfeldolgozás magassági jelzőszűrőket alkalmaz a hangjelben lévő, a hallgatói szintű hangszórókba történő keverés előtt a hangjelben található, a magassági hangkomponensekre.

Ezek a szűrők szimulálják a természetes spektrális jeleket, amelyeket a fülünk ad a fejünk fölülről érkező hangokra.

A sztereó és 3.1 csatornás hangszórók konfigurációjánál a Dolby Atmos magassági virtualizáció a surround virtualizációval kombinálva 360 fokos, burkolózó hangzást hoz létre, mínusz a hangszórók, amelyeket rendes körülmények között a hallgató mögött vagy oldalán alkalmaznának.

■ DTS

Párbeszédvezérlés

Megadja a hallgatási élmény irányítását. Kiemelheti a párbeszédet a háttérhangokból, ha tisztaságra és érthetőségre van szükség. Ehhez az szükséges, hogy a tartalom úgy legyen szerződtetve, hogy támogassa a Dialog Controllt.

DTS

Ez a Digital Theater System rövidítése, amely a DTS által kifejlesztett digitális hangrendszer. A DTS erőteljes és dinamikus térhatású hangélményt nyújt, és a világ legjobb mozijaiban és vetítőtermeiben található meg.

DTS 96/24

A DTS 96/24 egy digitális hangformátum, amely lehetővé teszi a kiváló hangminőségű, 5.1 csatornás lejátszást 96 kHz-es mintavételi frekvenciával és 24 bites kvantálással DVD-Videón.

DTS Digital Surround

A DTS™ Digital Surround a DTS, Inc. szabványos digitális surround formátum, amely 44,1 vagy 48 kHz-es mintavételi frekvenciával és akár 5,1 csatornás digitális diszkrét surround hangzással kompatibilis.



DTS-ES™ Discrete 6.1

A DTS-ES™ Discrete 6.1 egy 6.1 csatornás diszkrét digitális hangformátum, amely a DTS digitális surround hangzáshoz egy surround back (SB) csatornát ad hozzá. A hagyományos 5.1 csatornás hangjelek dekódolása is lehetséges a dekódertől függően.

DTS-ES™ Matrix 6.1

A DTS-ES™ Matrix 6.1 egy 6.1 csatornás hangformátum, amely a DTS digitális térhatású hangzáshoz mátrixkódolással egy surround back (SB) csatornát illeszt. A hagyományos 5.1 csatornás hangjelek dekódolása is lehetséges a dekódernek megfelelően.

DTS Express

A DTS Express egy alacsony bitsebességet támogató hangformátum (max. 5.1-csatornás, 24-256 kbps).

DTS-HD

Ez a hangtechnológia a hagyományos DTS-hez képest jobb hangminőséget és bővített funkcionalitást biztosít, és a Blu-ray lemezekhez opcionális hangként kerül elfogadásra.

Ez a technológia támogatja a többcsatornás, nagy adatátviteli sebességet, a magas mintavételei frekvenciát és a veszteségmentes hanglejátszást. A Blu-ray lemezen legfeljebb 7.1 csatornás hangfelvételek támogatottak.

DTS-HD nagy felbontású hang

A DTS-HD High Resolution Audio a hagyományos DTS, DTS-ES és DTS 96/24 jelformátumok továbbfejlesztett változata, amely 96 vagy 48 kHz-es mintavételei frekvenciával és akár 7.1 csatornás diszkrét digitális hanggal kompatibilis. A nagy adatbitsebességű teljesítmény kiváló minőségű hangzást biztosít. Ez a formátum teljes mértékben kompatibilis a hagyományos termékekkel, beleértve a hagyományos DTS digitális surround 5.1 csatornás adatokat is.

DTS-HD Master Audio

A DTS-HD Master Audio egy veszteségmentes hangformátum, amelyet a Digital Theater System (DTS) hozott létre. Ez a formátum legfeljebb 8 hangcsatorna 96 kHz/24 bit felbontású mintavételei frekvenciával és legfeljebb 6 hangcsatorna 192 kHz/24 bit felbontású mintavételei frekvenciával történő támogatását teszi lehetővé. Teljes mértékben kompatibilis a hagyományos termékekkel, beleértve a hagyományos DTS digitális surround 5.1 csatornás adatokat is.

DTS:X

A DTS:X a hangzás félgömbjét hozza létre, ahol az átrepülések és a környezeti hátterek is igazán átjárhatóvá válnak. A DTS:X objektumok lehetővé teszik, hogy a hang zökkenőmentesen mozogjon az egyik hangszóróról a másikra, élethű realizmust teremtve.



DTS Neural:X

Magával ragadó hangélményt tesz lehetővé a régebbi tartalmakhoz. A DTS Neural:X képes a sztereó, 5.1-es vagy 7.1-es tartalmak upmixelésére, hogy a térhatású hangrendszer összes hangszóróját teljes mértékben kihasználhassa.

DTS Virtual:X

A DTS Virtual:X lehetővé teszi a többdimenziós hangzás élvezetét, függetlenül a szoba méretétől, elrendezésétől vagy a hangszórók konfigurációjától.

IMAX®

Az IMAX® világszerte nagyra becsülik a prémium nagy formátumú moziélményért. Az IMAX a legfejlettebb filmvetítési technológiát kínálja, gazdag, mély hangzással kombinálva.

■ Audio**Apple Lossless Audio Codec**

Az Apple Inc. által kifejlesztett veszteségmentes audiotömörítési módszer. Ez a codec lejátszható iTunes, iPod vagy iPhone készülékeken. A körülbelül 60-70%-kal tömörített adatok pontosan ugyanarra az eredeti adatra dekompresszálhatók.

FLAC (Free Lossless Audio Codec)

A FLAC a Free lossless Audio Codec rövidítése, és egy veszteségmentes, ingyenes audio fájlformátum. A veszteségmentes azt jelenti, hogy a hangot minőségromlás nélkül tömörítik.

Az FLAC licenc az alábbiakban látható.

Szerzői jog (C) 2000, 2001, 2002, 2003, 2004, 2005, 2006, 2007, 2008, 2009 Josh Coalson

Az újraelosztás és a felhasználás forrás- és bináris formában, módosítással vagy anélkül, a következő feltételek teljesülése esetén engedélyezett:

- 0A forráskód újraelosztásának meg kell tartania a fenti szerzői jogi közleményt, ezt a feltétellistát és az alábbi nyilatkozatot.
- 0Abináris formában történő újraelosztásoknak a fenti szerzői jogi közleményt, ezt a feltétellistát és a következő nyilatkozatot kell tartalmazniuk a dokumentációban és/vagy a terjesztéssel együtt adott egyéb anyagokban.
- 0Sem a Xiph.org Alapítvány neve, sem a közreműködők neve nem használható a szoftverből származó termékek támogatására vagy népszerűsítésére külön előzetes írásbeli engedély nélkül.



EZT A SZOFTVERT A SZERZŐI JOGTULAJDONOSOK ÉS A KÖZREMŰKÖDŐK ÚGY BOCSÁJTJÁK RENDELKEZÉSRE, AHOGY VAN, ÉS MINDEN KIFEJEZETT VAGY HALLGATÓLAGOS SZAVATOSSÁG, BELEÉRTVE, DE NEM KIZÁRÓLAGOSAN, AZ ELADHATÓSÁGRA ÉS A MEGHATÁROZOTT CÉLRA VALÓ ALKALMASSÁGRA VONATKOZÓ HALLGATÓLAGOS SZAVATOSSÁGOT KIZÁRUNK. AZ ALAPÍTVÁNY VAGY A KÖZREMŰKÖDŐK SEMMILYEN KÖRÜLMÉNYEK KÖZÖTT NEM FELELNEK SEMMILYEN KÖZVETLEN, KÖZVETETT, VÉLETLEN, KÜLÖNLEGES, PÉLDAMUTATÓ VAGY KÖVETKEZMÉNYES KÁRÉRT (BELEÉRTVE, DE NEM KIZÁRÓLAGOSAN A HELYETTESÍTŐ ÁRUK VAGY SZOLGÁLTATÁSOK BESZERESÉT; A HASZNÁLAT, AZ ADATOK VAGY A NYERESÉG ELVESZTÉSÉT; VAGY AZ ÜZLETMENET MEGSZAKÍTÁSÁT), BÁRMILYEN OKBÓL ÉS BÁRMILYEN FELELŐSSÉGI ELMÉLET ALAPJÁN, AKÁR SZERZŐDÉS, SZIGORÚ FELELŐSSÉG, VAGY KÁROKOZÁS (BELEÉRTVE A GONDATLANSÁGOT VAGY MÁS MÓDON), AMELY BÁRMILYEN MÓDON A SZOFTVER HASZNÁLATÁBÓL ERED, MÉG AKKOR SEM, HA TUDTAK AZ ILYEN KÁR LEHETŐSÉGÉRŐL.

LFE

Ez a Low Frequency Effect rövidítése, amely egy olyan kimeneti csatorna, amely az alacsony frekvenciájú effekt hangokat hangsúlyozza. A térhatású hangot a rendszer mélysugárzó(k)ra történő 20 Hz és 120 Hz közötti mély basszusok kimenetével fokozza.

MP3 (MPEG Audio Layer-3)

Ez egy nemzetközileg szabványosított hangadattömörítési séma, amely az "MPEG-1" videotömörítési szabványt használja. Az adatmennyiséget az eredeti méretének körülbelül tizenegyedére tömöríti, miközben a hangminőséget a zenei CD-ekkel egyenértékűen tartja fenn.

MPEG (Moving Picture Experts Group), MPEG-2, MPEG-4

Ezek a videók és hangok kódolására használt digitális tömörítési formátumszabványok elnevezései. A videostandardok közé tartozik az "MPEG-1 Video", "MPEG-2 Video", "MPEG-4 Visual", "MPEG-4 AVC". A hangszabványok közé tartozik az "MPEG-1 Audio", "MPEG-2 Audio", "MPEG-4 AAC".

MPEG-H

Az MPEG-H 3D Audio egy új hangtechnológia, amely valóban elmerül a hallgatót minden irányból érkező hangban, ami a sztereó és a surround hangzás egy teljesen új szintjét nyitja meg. A felülről érkező hanggal egy harmadik dimenzióval bővül a hangélmény, ami sokkal valóságosabb és természetesebbé teszi azt.

Egyedülálló személyre szabási funkcióinak köszönhetően az MPEG-H 3D Audio nagyfokú rugalmasságot biztosít a felhasználók számára, hogy aktívan foglalkozzanak a tartalommal, és saját preferenciáikhoz igazítsák azt.

Az MPEG-H 3D Audio lehetővé teszi a valódi objektumalapú hangzást, és a Sony 360 Reality Audio alapja a magával ragadó zenei streaming szolgáltatásokhoz. A 360 Reality Audio lehetővé teszi a művészek és alkotók számára, hogy zenét készítsenek azáltal, hogy a hangforrásokat, például az éneket, a kórust és a hangszereket helyzeti információkkal térképezik fel, és egy gömb alakú térben helyezik el őket.



WMA (Windows Media Audio)

Ez a Microsoft Corporation által kifejlesztett hangtömörítési technológia. A WMA-adatok a Windows Media® Player segítségével kódolhatók. A WMA fájlok kódolásához csak a Microsoft Corporation által engedélyezett alkalmazásokat használjon. Ha nem engedélyezett alkalmazást használ, előfordulhat, hogy a fájl nem működik megfelelően.

Mintavételi gyakoriság

A mintavételezés során a hanghullámot (analóg jelet) rendszeres időközönként leolvassák, és a hullám magasságát minden egyes leolvasáskor digitalizált formátumban kifejezik (digitális jelet állítanak elő). Az egy másodperc alatt végzett leolvasások számát "mintavételi frekvenciának" nevezzük. Minél nagyobb az érték, annál közelebb áll a reprodukált hang az eredetihez.

Hangszóró impedancia

Ez egy váltakozó áramú ellenállás értéke, Ω -ban (ohm) megadva. Nagyobb teljesítmény érhető el, ha ez az érték kisebb.

Párbeszéd normalizáló funkció

Ez a funkció automatikusan működik Dolby Digital, Dolby Digital Plus, Dolby TrueHD, Dolby Atmos, DTS vagy DTS-HD források lejátszása közben. Automatikusan korrigálja az egyes programforrások standard jelszintjét.

Dinamikai tartomány

A maximális torzítatlan hangszint és az eszköz által kibocsátott zaj feletti legkisebb érzékelhető szint közötti különbség.

Downmix

Ez a funkció a surround hang csatornák számát alacsonyabb csatornaszámra alakítja át, és a rendszer konfigurációjának megfelelően játssza le.



■ Videó

Progresszív (szekvenciális szkennelés)

Ez a videojel pásztázó rendszere, amely 1 képkockát jelenít meg egy képként. Az interlace rendszerhez képest ez a rendszer kevésbé villódzó és szaggatott képet biztosít.

■ Hálózat

AirPlay

Az AirPlay az iTunes-ban vagy iPhone/iPod touch-on/iPad-en rögzített tartalmakat egy kompatibilis eszközre küldi (lejátssza) a hálózaton keresztül.

WEP kulcs (hálózati kulcs)

Ez az adatátvitel során az adatok titkosításához használt kulcsinformáció. Ezen a készüléken ugyanazt a WEP-kulcsot használják az adatok titkosítására és visszafejtésére, ezért mindkét eszközön ugyanazt a WEP-kulcsot kell beállítani ahhoz, hogy a kommunikáció létrejöjjön közöttük.

Wi-Fi®

A Wi-Fi tanúsítás a Wi-Fi Alliance által tesztelt és bizonyított átjárhatóságot biztosítja, amely a vezeték nélküli LAN-eszközök közötti átjárhatóságot tanúsító csoport.

WPA (Wi-Fi védett hozzáférés)

Ezt a biztonsági szabványt a Wi-Fi Alliance hozta létre. A hagyományos SSID (hálózati név) és WEP-kulcs (hálózati kulcs) mellett a nagyobb biztonság érdekében felhasználó-azonosító funkciót és titkosítási protokollt is használ.



WPA2 (Wi-Fi Protected Access 2)

Ez a Wi-Fi Alliance által létrehozott WPA új változata, amely kompatibilis a biztonságosabb AES titkosítással.

WPA/WPA2-Perszonális

Ez egy egyszerű hitelesítési rendszer kölcsönös hitelesítésre, amikor egy előre beállított karakterlánc egyezik a vezeték nélküli LAN-hozzáférési ponton és az ügyfélnél.

Hálózati nevek (SSID: Service Set Identifier)

A vezeték nélküli LAN-hálózatok kialakításakor csoportokat alakítanak ki az interferencia, adatlopás stb. megelőzése érdekében. Ezek a csoportok az "SSID (hálózati nevek)" alapján jönnek létre. A fokozott biztonság érdekében egy WEP-kulcsot állítanak be, hogy a kommunikáció ne legyen elérhető, hacsak az "SSID" és a WEP-kulcs nem egyezik. Ez alkalmas egy egyszerűsített hálózat kiépítésére.

■ Egyéb

HDCP

A digitális jelek eszközök közötti továbbítása során ez a szerzői jogi védelmi technológia titkosítja a jeleket, hogy megakadályozza a tartalom engedély nélküli másolását.

FŐZÓNA

Azt a helyiséget, ahol ez a készülék található, FŐZÓNA-nak nevezzük.

Párosítás

A párosítás (regisztráció) egy olyan művelet, amely ahhoz szükséges, hogy egy Bluetooth-eszközt Bluetooth segítségével csatlakoztasson ehhez a készülékhez. A párosítás során az eszközök hitelesítik egymást, és téves kapcsolatok kialakulása nélkül tudnak csatlakozni.

A Bluetooth-kapcsolat első használatakor párosítani kell ezt a készüléket és a csatlakoztatandó Bluetooth-eszközt.

Védőáramkör

Ez egy olyan funkció, amely megakadályozza a tápegységben belüli eszközök károsodását, ha bármilyen okból rendellenesség, például túlterhelés, túlfeszültség vagy túlmelegedés lép fel.



Védjegyinformációk



Az Apple, az AirPlay, az iPad, az iPad Air, az iPad Pro és az iPhone az Apple Inc. védjegyei, amelyek az Egyesült Államokban és más országokban bejegyzett védjegyek.

Az "iPhone" védjegyet Japánban az Aiphone K.K. engedélyével használják.

A Works with Apple jelvény használata azt jelenti, hogy a tartozékok úgy tervezték, hogy kifejezetten a jelvényen feltüntetett technológiával működjen, és a fejlesztő tanúsította, hogy megfelel az Apple teljesítményszabványainak.



Az Audyssey Laboratories™ licenc alapján gyártott. Amerikai és külföldi szabadalmak folyamatban. Audyssey MultEQ® XT32, Audyssey Dynamic

EQ®, Audyssey Dynamic Volume® és Audyssey LFC™ az Audyssey Laboratories bejegyzett védjegyei.



Az Auro Technologies licencével gyártják.

Az Auro-3D® és a kapcsolódó szimbólumok az Auro Technologies bejegyzett védjegyei. A jelen műben található összes anyag szerzői jogi védelem alatt áll, és nem reprodukálható, terjeszthető, továbbítható, megjeleníthető, publikálható vagy sugárzható az Auro Technologies NV vagy - harmadik féltől származó anyagok esetében - az adott tartalom tulajdonosa előzetes írásbeli engedélye nélkül. A tartalom másolatain nem szabad megváltoztatni vagy eltávolítani semmilyen védjegyet, szerzői jogi vagy egyéb megjegyzést.

Auro Technologies: info@auro-technologies.com, telefon +32-(0)-14314343, fax +32-(0)-14321224,

www.auro-technologies.com





A Bluetooth® szóvédjegy és a logó a Bluetooth SIG, Inc. bejegyzett védjegyei, és a D&M Holdings Inc. által történő bármilyen felhasználásuk licenc alapján történik. Az egyéb védjegyek és kereskedelmi nevek a megfelelő tulajdonosok tulajdonát képezik.

COMPATIBLE WITH

A Dolby Laboratories licencével gyártják.
A Dolby, Dolby Atmos, Dolby Audio, Dolby Vision és a dupla D szimbólum a Dolby Laboratories Licensing Corporation védjegyei. Bizalmas, kiadatlan művek. Szerzői jog © 1992-2022 Dolby Laboratories. Minden jog fenntartva.



A DTS szabadalmakért lásd: <http://patents.dts.com>. A DTS, Inc. licenc alapján gyártott. A DTS, a DTS:X és a DTS:X logó a DTS, Inc. bejegyzett védjegyei vagy védjegyei az Egyesült Államokban és más országokban. © 2021 DTS, Inc. MINDEN JOG FENNTARTVA.



A HDMI és a HDMI High-Definition Multimedia Interface kifejezések, valamint a HDMI logó a HDMI Licensing, LLC védjegyei vagy bejegyzett védjegyei az Egyesült Államokban és más országokban.

A HDR10+™ logó a HDR10+ Technologies, LLC védjegye.





IMAX[®] ENHANCED **IMAX[®]** **dts**

Az IMAX Corporation licencével gyártották. Az IMAX[®] az IMAX Corporation bejegyzett védjegye az Egyesült Államokban és/vagy más országokban. Minden jog fenntartva. A DTS szabadalmakért lásd: <http://patents.dts.com>. A DTS, Inc. licenc alapján készült. A DTS, a Symbol, a DTS és a Symbol együttesen a DTS, Inc. bejegyzett védjegyei vagy védjegyei az Egyesült Államokban és/vagy más országokban © DTS, Inc. Minden jog fenntartva.



A Wi-Fi CERTIFIED logó a Wi-Fi Alliance bejegyzett védjegye. A Wi-Fi tanúsítvány biztosítja, hogy az eszköz átment a Wi-Fi Alliance által végzett interoperabilitási teszten, amely csoport a vezeték nélküli LAN-eszközök közötti interoperabilitást tanúsítja.



MPEG-H AUDIO

Az MPEG-H TV Audio rendszer logója a Fraunhofer IIS védjegye, és Németországban és más országokban bejegyzett védjegy.



Az App Store[®] az Egyesült Államokban és más országokban bejegyzett.



A Google Play és a Google Play logó a Google LLC védjegye.

Műszaki adatok

■ Audio szekció

0 Teljesítményerősítő

Névleges teljesítmény:

Elöl:

125 W + 125 W (8 Ω/ohm, 20 Hz - 20 kHz, 0,05 % T.H.D. mellett)

165 W + 165 W (6 Ω/ohm, 1 kHz, 0,7 % T.H.D.)

Központ:

125 W (8 Ω/ohm, 20 Hz - 20 kHz, 0,05 % T.H.D. mellett)

165 W (6 Ω/ohm, 1 kHz, 0,7 % T.H.D.) Surround:

125 W + 125 W (8 Ω/ohm, 20 Hz - 20 kHz, 0,05 % T.H.D. mellett)

165 W + 165 W (6 Ω/ohm, 1 kHz, 0,7 % T.H.D.)

Surround háttlap / Magasság1 / Magasság2:

125 W + 125 W (8 Ω/ohm, 20 Hz - 20 kHz, 0,05 % T.H.D. mellett)

165 W + 165 W (6 Ω/ohm, 1 kHz, 0,7 % T.H.D.)

Dinamikus teljesítmény:

130 W x 2 csatorna (8 Ω/ohm)

190 W x 2 csatorna (4 Ω/ohm)

Kimeneti csatlakozók:

Ω/ohm



0 Analóg

Bemeneti érzékenység:	200 mV
Frekvenciaválasz:	+1, -3 dB (Direct üzemmód)
S/N:	102 dB (IHF-A súlyozott, Direct üzemmód)
Torzítás:	(20 Hz - 20 kHz) (Direct üzemmódban)
Névleges teljesítmény:	1.2 V

0 Digitális

D/A kimenet:	(0 dB lejátszásnál): Névleges kimenet - 2 V Teljes harmonikus torzítás - 0,008 % (1 kHz, 0 dB-en) S/N arány - 102 dB Dinamikus tartomány - 100 dB
Digitális bemenet:	Digitális audiointerfész: Formátum - Digitális audiointerfész

0 Phono equalizer

Bemeneti érzékenység:	2,5 mV
RIAA eltérés:	±(20 Hz és 20 kHz között)
S/N:	74 dB (IHF-A)
Torzítási tényező:	(1 kHz, 3 V)



■ Videó szekció

0 Szabványos videocsatlakozók

Bemeneti szint és impedancia: 75 Ω /ohm

Frekvenciaválasz: 5 Hz - 10 MHz - 0, -3 dB

0 Színes komponens videó csatlakozó

Bemeneti szint és impedancia: Y jel - 1 V_{p-p}, 75 Ω /ohm
P_B / C_B jel - 0,7 V_{p-p}, 75 Ω /ohm P_R / C_R
jel - 0,7 V_{p-p}, 75 Ω /ohm

Frekvenciaválasz: 5 Hz - 60 MHz - 0, -3 dB

■ Vezeték nélküli LAN szakasz

Hálózat típusa (vezeték nélküli LAN szabvány): 802.11a/b/g/n/n/ac szabványnak megfelelő: IEEE 802.11a/b/g/n/ac szabványnak megfelelő (Wi-Fi® kompatibilis) ^{z1}

Biztonság: WEP 64 bit, WEP 128 bit
WPA/WPA2-PSK (AES)
WPA/WPA2-PSK (TKIP)
2,4 GHz, 5 GHz

z1 A Wi-Fi® CERTIFIED embléma és a Wi-Fi CERTIFIED On-Product embléma a Wi-Fi Alliance bejegyzett védjegye.



■ Bluetooth szekció

Kommunikációs rendszer:	Bluetooth specifikáció 5.0 verzió
Átviteli teljesítmény:	Teljesítményosztály: Bluetooth specifikáció 1 z2
Maximális kommunikációs hatótávolság:	
Használt frekvenciatartomány:	2,4 GHz
Modulációs séma:	FHSS (Frequency-Hopping Spread Spectrum)
Támogatott profilok:	Vevő funkció: Vevő funkció A2DP (Advanced Audio Distribution Profile) 1.2 AVRCP (Audio Video Remote Control Profile) 1.5 Adó funkció A2DP (Advanced Audio Distribution Profile) 1.2
Megfelelő codec:	SBC
Átviteli tartomány (A2DP):	20 Hz - 20,000 Hz

z2 A tényleges kommunikációs hatótávolság az olyan tényezők hatásától függően változik, mint az eszközök közötti akadályok, mikrohullámú sütők elektromágneses hullámai, statikus elektromosság, vezeték nélküli telefonok, vételi érzékenység, az antenna teljesítménye, az operációs rendszer, az alkalmazási szoftver stb.



■ **Általános**

Üzemi hőmérséklet:	5 °C - 35 °C
Tápegység:	AC 230 V, 50/60 Hz
Energiafogyasztás:	710 W
Energiafogyasztás készenléti üzemmódban:	

Készenléti üzemmódok	A menü elemeinek beállítása				Energiafogyasztás
	Hálózati vezérlés (☑ - 235. o.)	Wi-Fi és Bluetooth (☑ - 238. o.)	Frissítés engedélyezés e (☑ - 251. o.)	HDMI Pass Through (☑ 178. o.) / HDMI vezérlés (☑ 180. o.)	
Normál készenléti állapot	Kikapcsolva Készenléti állapotban	-	Off	Off	0.1 W
Hálózati vezérlés (Bluetooth)	Mindig be van kapcsolva	Wi-Fi:Kikapcsolva / Bluetooth:Bekapcsolva	-	Off	2.0 W
Hálózati vezérlés (Ethernet)	Mindig be van kapcsolva	Wi-Fi:Kikapcsolva / Bluetooth:Kikapcsolva	-	Off	2.0 W
Hálózati vezérlés (Wi-Fi)	Mindig be van kapcsolva	Wi-Fi:Enabled / Bluetooth:Disabled	-	Off	2.0 W
Hálózati vezérlés (Wi-Fi, Bluetooth, CEC)	Mindig be van kapcsolva	Wi-Fi:Enabled / Bluetooth:Enabled	-	A oldalon.	2.5 W
CEC készenlét	Kikapcsolva Készenléti állapotban	-	Off	A oldalon.	0.5 W



RS-232C készenlétben ²	Kikapcsolva Készenléti állapotban	-	Off	Off	0.5 W
-----------------------------------	---	---	-----	-----	-------

² Amikor ez a készülék készenléti üzemmódban van, a külső vezérlőből a készülék RS-232C csatlakozóján keresztül készenléti parancsot küldve.

A fejlesztés érdekében a specifikációk és a tervezés előzetes értesítés nélkül változhatnak.

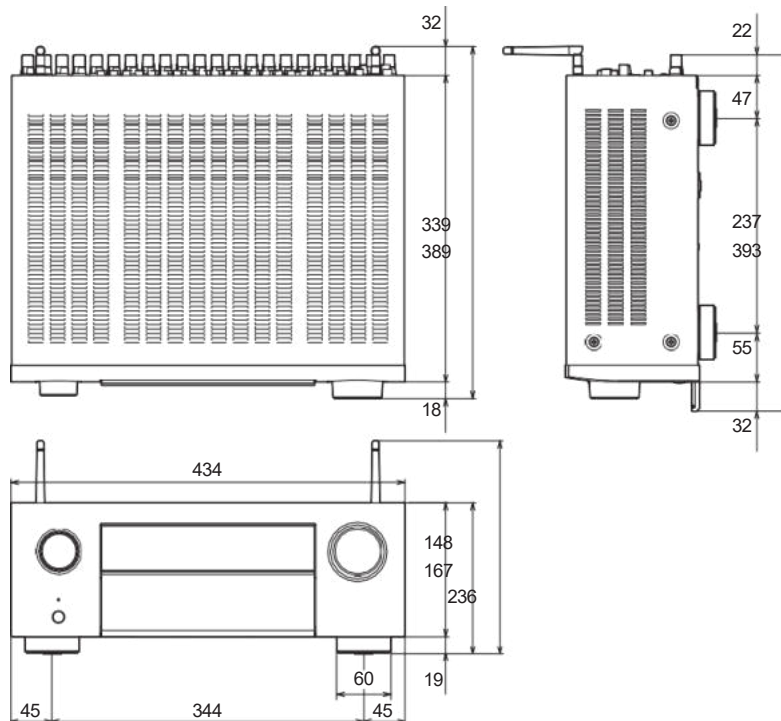

■ Méretek (egység: mm)**■ Súly: 13,4 kg**

Index

▼ Számok

11.1-csatornás	51
3D	284
4K/8K	284
5.1 csatornás	47
7.1-csatornás	48
9.1-csatornás	49

▼ A

AirPlay	104
Minden zóna sztereó	116
Hangformátumok	286, 290, 292, 293
Hangbeállítások	156, 162
Audyssey Dynamic EQ®	303
Audyssey Dynamic Volume®	303
Audyssey LFC™	303
Audyssey MultEQ® XT32	303
Audyssey beállítások	173, 196
Audyssey Sub EQ HT™	195
Audyssey® beállítása	194
Automatikus hang üzemmód	121
Automatikus készenlét	243

▼ B

Bi-amp	54
Bluetooth-eszköz	83
Blu-ray Disc lejátszó	66, 77

▼ Kábelte

Kábelte	64
Közvetlen hang mód	126
Megjelenítés	22
Dolby Atmos	304
Dolby hang mód	122, 305
DTS hang mód	123, 306
DVD lejátszó	66, 77

▼ ECO ü

ECO üzemmód	240
Külső vezérlőeszköz	72

▼ F

Firmware frissítés	250
Előlap	18

▼ G

Játékkonzol	67
Általános beállítások	159, 240

▼ H

HDCP	287
HDMI vezérlés	132, 180
HEOS számla	96, 239
HEOS kedvezmények	109



▼ I		▼ N		▼ R	
Bemenet hozzárendelése.....	189	NAS.....	91	Hátsó panel.....	24
Bemeneti beállítások.....	157, 189	Hálózati beállítások.....	231	Távírányító egység.....	28
Bemeneti forrás.....	76			Gyári beállítások visszaállítása.....	281
Internetes rádió.....	89	▼ O		Hálózati beállítások visszaállítása.....	282
		Eredeti hang mód.....	125	Restaurátor.....	171
▼ L					
Hallgatási pozíció.....	194	▼ P		▼ S	
		Párosítás.....	83, 84	Statisztika tuner.....	64
▼ M		PC.....	91	Set-top box.....	64
Menü térkép.....	156	PCM többcsatornás hangmód.....	125	Beállítási asszisztens.....	160
Muting.....	77	Védőáramkör.....	312	Alvás időzítő.....	133
		Tiszta közvetlen.....	121	Hang üzemmód.....	119
				Hangszóró csatlakoztatása.....	38
		▼ Q		Hangszóró beállítások.....	157, 194
		Sorban állás.....	79, 92, 99	Spotify.....	107
		Gyors kiválasztás plusz.....	135	Sztereoó hang mód.....	126



▼ T

Típek.....	258
Hibaelhárítás.....	260
TV.....	61, 62

▼ U

USB memóriaeszköz.....	69, 78
------------------------	--------

▼ ▼ V

Videó kiválasztása.....	115
Video beállítások.....	156, 178
Kötet.....	77, 111

▼ W

Webes vezérlés.....	142
Wi-Fi beállítások.....	232
Vezetékes LAN.....	70, 231
Vezeték nélküli LAN.....	71, 232

▼ Z

ZÓNA2/ZÓNA3.....	56, 146
------------------	---------

