



angol

Francia

CD-lejátszó
Lecteur kompaktlemez

CD-S303

HU Használati útmutató

FR Foglalkoztatási mód

ÓVINTÉZKEDÉSEK

Kérjük, figyelmesen olvassa el ezeket az óvintézkedéseket a folytatás előtt.

Feltétlenül kövesse az utasításokat

Kérjük, figyelmesen olvassa el és tartsa be az alábbi óvintézkedéseket, hogy elkerülje a személyi sérüléseket vagy a személyes tulajdonában keletkezett károkat.

A dokumentum alapos elolvasása után kérjük, őrizze meg olyan helyen, hogy a terméket használó bárki bármikor hozzáférhessen.

- Ellenőrzés vagy javítás céljából forduljon a következő ügyfélszolgálathoz.
 - Az üzlet, ahol a terméket vásárolta
 - Yamaha márkakereskedés
- Ez a termék általános háztartási eszközként való használatra készült. Ne használja olyan területen vagy tevékenységben, amely magas fokú megbízhatóságot igényel emberi élet vagy értékes vagyontárgyak tekintetében.
- Felhívjuk figyelmét, hogy a Yamaha semmilyen felelősséget nem vállal a termék nem megfelelő használatából vagy jogosulatlan módosításából eredő veszteségekért.



FIGYELMEZTETÉS

Ezek az óvintézkedések a halál vagy súlyos sérülés lehetőségére figyelmeztetnek, ami Önt vagy másokat fenyeget.

Ha bármilyen rendellenességet észlel

- Ha az alábbi rendellenességek bármelyike előfordul, azonnal kapcsolja ki az áramellátást.
 - A tápkábel vagy a csatlakozódugó megsérül.
 - Szokatlan szagokat, zajokat vagy füstöt bocsát ki a termék.
 - Valamilyen tárgy vagy víz esett a termékbe.

- Repedések vagy egyéb sérülések jelennek meg a terméken.

- A termék használata közben hirtelen hangkiesés tapasztalható.

A tápellátás kikapcsolásához kövesse az alábbi lépéseket.

- Kapcsolja ki a termék áramellátását.

- Húzza ki a tápkábel csatlakozóját a hálózati csatlakozóból konnektor.

A termék jelenlegi állapotában történő további használata tüzet, áramütést vagy a termék károsodását okozhatja. Azonnal kérjen ellenőrzést vagy javítást.

Tápegység

- Ne sértse meg a tápkábelt.
 - Ne helyezze a tápkábelt hőforrások, például fűtőtestek közelébe.
 - Ne hajlítsa meg és ne módosítsa erőszakkal a tápegységet zsinór.
 - Ne sértse meg a tápkábelt.

- Ne helyezzen nehéz tárgyakat a tápegységre zsinór.

- Ne tűzze össze a tápkábelt.

A foszladt, fedetlen maggal rendelkező tápkábel használata tüzet, áramütést vagy a termék károsodását okozhatja.

- Villámlás vagy elektromos vihar esetén ne érintse meg ezt a terméket, a tápcsatlakozót vagy a tápkábelt. Ellenkező esetben áramütést okozhat.
- Használja a termékhez megadott feszültséget. A helytelen feszültség használata tüzet, áramütést vagy a termék károsodását okozhatja.
- Csak az alább felsorolt eszközt használja a következőkhöz: tápellátás:
 - Mellékelt tápkábel
 Ellenkező esetben tűz, égési sérülések vagy a termék károsodása következhet be.
- Ne használja a következő mellékelt tartozékokat más eszközökkel.
 - Tápkábel
 Ellenkező esetben tűz, égési sérülések vagy a termék károsodása következhet be.
- Rendszeresen ellenőrizze a tápkábel csatlakozóját, és távolítsa el az esetlegesen felhalmozódott szennyeződések vagy port.
 - Ellenkező esetben tüzet vagy áramütést okozhat.
- Győződjön meg róla, hogy a tápkábel dugóját teljesen bedugta a hálózati aljzatba.
 - Ellenkező esetben áramütés, tűz vagy a termék rövidzárlat miatti károsodása történhet.
- Csatlakoztassa a tápkábel dugóját egy látható és könnyen hozzáférhető hálózati aljzatba.
 - Probléma vagy meghibásodás esetén a csatlakozódugót azonnal és könnyen ki kell tudni húzni a hálózati aljzataból. Még akkor is, ha a

Ha a főkapcsoló ki van kapcsolva, a termék nincs teljesen leválasztva az áramforrásról, amíg a tápkábel nincs kihúzva a fali konnektorból.

- Ha hosszabb ideig nem tervezi használni a terméket, húzza ki a tápkábel csatlakozóját a hálózati aljzattól.

Ellenkező esetben tüzet vagy a termék károsodását okozhatja.

Ne szerelje szét

- Ne módosítsa és ne szerelje szét a terméket.
Ellenkező esetben tűz, áramütés, sérülés vagy a termék károsodása következhet be.

Vízveszély

- Ne használja a terméket nedves vagy nedves helyen körülmények között, például fürdőszobában vagy esős kültéri helyen.
- Ne helyezzen erre a termékre semmilyen tartályt (például vázák vagy gyógyszeres üvegek), amelyek folyadékot tartalmaznak.

Ha folyadék kerül a termékbe, az tüzet, áramütést vagy a termék károsodását okozhatja.

- Ne dugja be a tápkábel dugóját a konnektorba, vagy Nedves kézzel húzza ki a hálózati aljzattól. Ne fogja meg a terméket nedves kézzel.
Ellenkező esetben áramütés vagy a termék károsodása következhet be.

Tűzriasztás

- Ne kezeljen nyílt lángot a termék közelében.
Ellenkező esetben tüzet okozhat.

Látásvesztés

- Ne nézzen a lézersugárba.
Ha a lézersugár a szemébe esik, látásvesztést okozhat.

Kezelés

- Ne ejtse le a terméket, és ne tegye ki erős ütésnek.

Ellenkező esetben tüzet, áramütést vagy a termék károsodását okozhatja.

Elemek

- Ne nyelje le az elemeket.
- Tartsa távol az elemeket gyermekektől.
Különböen véletlenül lenyelhetik az elemeket. A szivárgó elemfolyadék látásvesztést vagy gyulladást okozhat. Ha a termék elemtartója nincs teljesen lezárva, hagyja abba a termék használatát, és tartsa távol gyermekektől. Ha valaki véletlenül lenyelt egy elemet, azonnal forduljon orvoshoz. Ha lenyel egy elemet, az két órán belül súlyos kémiai égési sérüléseket vagy a testszövetek olvadását okozhatja, ami akár halálhoz is vezethet.

- Ne dobjon elemeket nyílt tűzbe.
- Ne tegye ki az elemeket magas hőmérsékletnek, például közvetlen napfénynek vagy nyílt lángnak.

Ellenkező esetben felrobbanhatnak, ami tüzet vagy sérülést okozhat.

- Ha az elemfolyadék szivárog, ne érintse meg a folyékony.
Ellenkező esetben látásvesztést vagy kémiai égési sérüléseket okozhat. Ha az akkumulátorfolyadékkal érintkezik, azonnal mossa le vízzel, és forduljon orvoshoz.

- Ne használjon a megadottól eltérő elemeket típus.
- Ne használjon együtt régi és új elemeket.
- Ne használjon együtt különböző típusú elemeket.
- Ne helyezze be az elemeket ellentétes irányban a polaritásjelzéstől.
- Ne bontsa meg az akkumulátort.
- Ne töltsön nem újratölthető szárazelemeket.

Ellenkező esetben felrobbanhatnak, vagy az akkumulátorfolyadék szivároghat, ami tüzet, égési sérüléseket, látásvesztést, gyulladást vagy a termék károsodását okozhatja. Ha az akkumulátorfolyadékkal érintkezik, azonnal mossa le vízzel, és forduljon orvoshoz.

- Ne hordja az elemeket zsebben vagy táskában, és ne tárolja azokat fémdarabokkal együtt.
Ellenkező esetben az elemek rövidzárlatot okozhatnak, ami robbanáshoz vagy folyadék szivárgáshoz vezethet, ami tüzet, látásvesztést vagy sérüléseket okozhat.
- Ha hosszabb ideig nem tervezi használni a terméket egy ideig, vagy ha az elemek teljesen lemerültek, vegye ki őket a távirányítóból.

Ellenkező esetben az akkumulátorfolyadék szivároghat, ami látásvesztést, gyulladós sérülést vagy a termék károsodását okozhatja.

- Mielőtt tárolná vagy kidobná az elemeket, ragasszon szigetelőszalagot a csatlakozókra.

Ha az akkumulátor csatlakozói más akkumulátorokkal vagy fémes tárgyakkal érintkeznek, felrobbanhatnak, vagy az akkumulátorfolyadék szivároghat, ami tüzet, égési sérüléseket, látásvesztést vagy gyulladós sérülést okozhat.



VIGYÁZAT

Ezek az óvintézkedések a saját vagy mások testi sérülésének lehetőségére figyelmeztetnek.

Tápegység

- Ha a tápkábel dugója nincs bedugva a hálózati Ha a konnektor lötyög vagy laza, ne használja azt a konnektort. Ellenkező esetben tüzet, áramütést vagy égési sérüléseket okozhat.
- A tápkábel dugójának a termékből vagy a konnektorból való kihúzásakor mindig magát a dugót fogja, ne a vezetékét.

Ellenkező esetben a tápkábel megsérülhet, ami tüzet vagy áramütést okozhat.

Telepítés

- Ne helyezze a terméket instabil helyzetbe vagy rezgésnek kitett helyre. Ellenkező esetben a termék leeshet vagy felborulhat, ami sérüléseket vagy a termék károsodását okozhatja.
- Ne akadályozza a termék hőelvezetését amikor telepíti.
 - Ne takarja le a terméket terítővel vagy asztallal szövet.
 - Ne telepítse a terméket szőnyegre vagy szőnyegre.
 - Győződjön meg arról, hogy a felső felület felfelé néz. Ne telepítse a terméket oldalára vagy fejjel lefelé.
- Ne használja a terméket zárt, rosszul szellőző helyen.

A nem megfelelő szellőzés a termék belsejében túlmelegedést okozhat, ami károsodást, tüzet vagy meghibásodást okozhat.

Győződjön meg arról, hogy a termék körül legalább 2,5 cm (1 hüvelyk) felette, 2,5 cm (1 hüvelyk) oldalt és 2,5 cm (1 hüvelyk) mögötte elegendő hely van.

- Földrengések idején maradjon távol ettől a terméktől. Ellenkező esetben a termék leeshet vagy felborulhat, ami sérülést okozhat.
- A termék mozgatása előtt kapcsolja ki a tápkapcsolót, és húzza ki az összes csatlakoztatott kábelt.

Ellenkező esetben a kábelek beakadhatnak a lábukba vagy a kezükbe, és a termék leeshet vagy felborulhat, ami sérülést vagy a termék károsodását okozhatja.

Kapcsolatok

- Ha külső eszközöket tervez csatlakoztatni, először olvassa el az egyes eszközök használati útmutatóját, és csatlakoztassa azokat a leírtaknak megfelelően. utasítás. Ha nem követi megfelelően az utasításokat, sérülést vagy a termék károsodását okozhatja.

Halláskárosodás

- Ne tegye ki magát hosszabb ideig nagy hangerőnek. Ellenkező esetben halláskárosodást okozhat. Ha bármilyen hallási rendellenességet tapasztal, forduljon orvoshoz.
- Ha ezt a terméket más eszközökhöz is csatlakoztatni tervezi, először kapcsolja ki az összes eszköz áramellátását. Ellenkező esetben halláskárosodást, áramütést vagy a termék károsodását okozhatja.
- Az audiorendszer bekapcsolásakor mindig az erősítőt kapcsolja be UTÓLAG. Az audiorendszer kikapcsolásakor ELŐSZÖR az erősítőt kapcsolja ki.

Ellenkező esetben halláskárosodást vagy a termék károsodását okozhatja.

Karbantartás

- A termék tisztítása előtt győződjön meg arról, hogy kihúzza a tápkábelt a hálózati aljzatból. Ellenkező esetben áramütést okozhat.

Kezelés

- Ne helyezze a kezét vagy az ujjait a termék réseibe vagy nyílásaiba. Ellenkező esetben sérülés keletkezhet.
- Ne ejtsen idegen tárgyat, például fémdarabot vagy papírt a terméken található résbe. Ellenkező esetben tüzet, áramütést vagy a termék károsodását okozhatja.
- Ne alkalmazzon a következő túlzott erőhatásokat a termékre.
 - A testsúlyod ezen a terméken való nyugtatása
 - Nehéz tárgyak elhelyezése a terméken
 - A termék felhalmozása
 - Túlzott erő alkalmazása a gombokra, kapcsolókra vagy I/O csatlakozókraEllenkező esetben sérülés vagy a termék károsodása történhet.
- Ne húzza meg a csatlakoztatott kábeleket. Ellenkező esetben a termék leeshet vagy felborulhat, ami sérüléseket vagy a termék károsodását okozhatja.

Használati óvintézkedések

ÉRTESÍTÉS

A termék meghibásodásának és károsodásának, valamint az adatvesztés elkerülése érdekében kövesse az alábbi óvintézkedéseket.

Tápegység

- Ha hosszabb ideig nem tervezi használni a terméket, húzza ki a tápkábelt a hálózati aljzatból. Még akkor is folyik kis áram a terméken, ha az előlapon található [A] (Be-/Kikapcsoló) gomb ki van kapcsolva.

Telepítés

- A termék használati környezetétől függően a telefon, a rádió vagy a TV zajt kelthet. Ebben az esetben változtassa meg a termék helyét vagy tájolását, illetve a környező környezetet.
- Ne telepítse a terméket olyan helyre, ahol:
 - Közvetlen napfény
 - Rendkívül magas vagy alacsony hőmérséklet
 - Túlzott por
 Ellenkező esetben a termék meghibásodása vagy károsodása következhet be.
- Ne telepítse a terméket olyan helyre, ahol A környezeti hőmérséklet gyors, drasztikus változásai miatt páralecsapódás alakulhat ki. A termék használata páralecsapódás jelenlétében a termék károsodását okozhatja. Ha okkal feltételezhető, hogy páralecsapódás keletkezhetett a terméken vagy annak belsejében, hagyja azt több órán át bekapcsolás nélkül. A terméket akkor kezdheti el használni, amikor a kondenzvíz teljesen megszáradt.

Kezelés

- Ne helyezzen vinil-, műanyag- vagy gumiszőnyeget termékeket ezen a terméken. Ellenkező esetben a panel elszíneződhet vagy elhasználódhat.

Karbantartás

- A termék tisztításához használjon száraz, puha ruhát. Ne használjon benzint, hígítót, mosószert vagy vegyi rongyot a termék felületének tisztításához. Ellenkező esetben a felület elszíneződhet vagy romolhat.

Fontos információk

JEGYZET

Ez a szakasz a használat során betartandó óvintézkedéseket, a funkcionális korlátozásokat és a hasznos kiegészítő információkat ismerteti.

Ártalmatlanítás vagy átszállítás

- Ha a termék tulajdonjogát át kívánja ruházni, kérjük, mellékelje ezt a dokumentumot és a mellékelt tartozékokat a termékkel együtt.
- Kövesse a helyi önkormányzat szabályait ártalmatlanítsa ezt a terméket és tartozékait.
- A használt elemek ártalmatlanításakor kövesse a helyi önkormányzat szabályait.

MEGFELELŐSÉGI INFORMÁCIÓS NYILATKOZAT

(A szállító megfelelőségi nyilatkozatának eljárása)

Felelős fél: Yamaha Corporation of America
Cím: 6600 Orangethorpe Ave., Buena Park, Kalifornia 90620

Telefonszám: 714-522-9011

Berendezés típusa : CD-lejátszó

Modell neve: CD-S303, CD-S303RK

Ez az eszköz megfelel az FCC-szabályzat 15. részének. A működés a következő két feltételhez kötött: 1) ez az eszköz nem okozhat káros interferenciát, és

2) ennek az eszköznek el kell fogadnia minden interferenciát, beleértve azokat is, amelyek nem kívánt működést okozhatnak.

A termékinformációk, például a modellnév (termékszám), a gyártási kód (sorozatszám) és a tápellátási követelmények a terméken (hátsó panel) található adattáblán vagy annak közelében található. Javasoljuk, hogy töltsse ki a következő mezőt a modellnévvel és a sorozatszámával, és őrizze meg ezt a dokumentumot biztonságos helyen, hogy az információk segítsenek azonosítani a terméket, ha elveszítené.

Modell neve

Sorozatszám



FIGYELMEZTETÉS

Az itt leírtaktól eltérő kezelőszervek, beállítások vagy eljárások használata veszélyes sugárzásnak való kitettséghez vezethet.

FCC INFORMÁCIÓK (USA)

1. FONTOS FIGYELMEZTETÉS: NE MÓDOSÍTSA AZ EGYSÉGET!

Ez a termék, amennyiben a jelen kézikönyvben található utasításoknak megfelelően telepítik, megfelel az FCC előírásainak. A Yamaha által kifejezetten nem jóváhagyott módosítások érvényteleníthetik az FCC által biztosított jogot a termék használatára.

2. FONTOS: A termék tartozékokhoz és/vagy más termékhez való csatlakoztatásakor csak kiváló minőségű árnyékolt kábeleket használjon. A termékkel együtt szállított kábel(eke)t KÖTELEZŐ használni. Kövesse az összes telepítési utasítást. Az utasítások be nem tartása érvénytelenítheti az FCC engedélyét a termék használatára az Egyesült Államokban.

3. MEGJEGYZÉS: Ezt a terméket tesztelték, és megfelel a következő előírásoknak:

az FCC előírásainak 15. részében a „B” osztályú digitális eszközökre vonatkozóan felsorolt követelményeknek. Ezen követelmények betartása ésszerű szintű garanciát nyújt arra, hogy a termék lakókörnyezetben történő használata nem okoz káros interferenciát más elektronikus eszközökkel. Ez a berendezés rádiófrekvenciákat generál/használ, és ha nem a felhasználói kézikönyvben található utasításoknak megfelelően telepítik és használják, akkor káros interferenciát okozhat más elektronikus eszközök működésében. Az FCC-előírásoknak való megfelelés nem garantálja, hogy minden telepítésnél nem fordul elő interferencia. Ha ez a termék bizonyul interferencia forrásának, ami a készülék ki- és bekapcsolásával állapítható meg, kérjük, próbálja meg elhárítani a problémát az alábbi intézkedések egyikével:

- Helyezze át ezt a terméket vagy a zavar által érintett eszközt. interferencia.
- Használjon olyan konnektorokat, amelyek másik ágon vannak (megszakítóval vagy biztosítókkal)
áramköröket, vagy szereljen fel váltakozó áramú hálózati szűrőszűrőket.
- Rádió- vagy TV-interferencia esetén helyezze át/irányítsa át az antennát. Ha az antenna bevezetője 300 ohmos szalagkábel, cserélje ki a bevezetőt koaxiális típusú kábelre.

Ha ezek a korrekciós intézkedések nem hoznak kielégítő eredményt, kérjük, vegye fel a kapcsolatot a termék ilyen típusú forgalmazására jogosult helyi kiskereskedővel. Ha nem találja a megfelelő kiskereskedőt, kérjük, vegye fel a kapcsolatot a Yamaha Corporation of America-val a következő címen: 6600 Orangethorpe Ave, Buena Park, CA90620, USA.

A fenti kijelentések CSAK a Yamaha Corporation of America vagy leányvállalatai által forgalmazott termékekre vonatkoznak.

TARTALOM

A KÉSZÜLÉK HASZNÁLATA ELŐTT	8
Jellemzők	8
Erről a kézikönyvről.....	8
Tartozékok	9
KÉSZÍTMÉNY	10
Csatlakoztatás erősítőhöz.....	10
A tápkábel csatlakoztatása	10
A tápellátás bekapcsolása	11
HANG LEJÁTSZÁSA	12
Hanglemez lejátszása	12
USB flash meghajtón tárolt zenefájlok lejátszása	13
Speciális funkciók	14
Véletlenszerű sorrendű lejátszás	14
Ismételt lejátszás	14
Műsorszámok lejátszása a megadott sorrendben (Programozott lejátszás)	14
Egy megadott rész ismételt lejátszása (AB Ismételt lejátszás)	15
Kiváló minőségű hanglejátszás élvezete (PURE DIRECT)	15
Információk váltása a kijelzőn. 15	
A kijelző fényerejének módosítása	15

FÜGGELÉK	16
Alkatrészek megnevezése	16
Előlap.....	16
Kijelző. 17	
Hátsó panel	17
Távírányító. 18	
Speciális beállítások	19
Lejátszási mód memória (PLAY MEM).....	19
Készenléti üzemmód (RDY ÜZEMMÓD)	19
Automatikus lejátszás (AUTOMATIKUS LEJÁTSZÁS)	19
Automatikus készenléti állapotba kapcsolás (AUTO STBY)	19
Támogatott fájlformátumok/lemezek/USB flash meghajtók	20
Specifikációk	21
Hibaelhárítás	22

A KÉSZÜLÉK HASZNÁLATA ELŐTT

Jellemzők

- Optikai digitális kimenet
- Koaxiális digitális kimenet
- Támogatja a CD-R és CD-RW lemezek lejátszását
- Támogatja az USB flash meghajtókon vagy adat CD-ken tárolt fájlok (MP3/WMA/AAC/WAV/FLAC)
- Véletlenszerű lejátszás (14. oldal)
- Ismételt lejátszás (14. oldal)
- Programozott lejátszás (csak audio CD-k esetén) (14. oldal)
- AB ismétlés lejátszás (csak audio CD-k esetén) (15. oldal)
- PURE DIRECT funkció (15. oldal)
- Konfigurálható kijelzőbeállítások (megjelenítendő elemek/fényerő) (15. oldal)
- Távirányítós készenléti be-/kikapcsolás
- Lejátszási mód memória (19. oldal)
- Készenléti mód (19. oldal)
- Automatikus lejátszási funkció (19. oldal)
- Automatikus készenléti üzemmód funkció (19. oldal)

A kézikönyvről

- Ez a kézikönyv elsősorban a mellékelt távirányítóval végezhető műveleteket ismerteti.
- A kézikönyvben található összes illusztráció a kezelési útmutató céljából készült.
- Ebben a kézikönyvben a zenei CD-t audio CD-nek, az MP3/WMA/AAC/WAV/FLAC adatokat tartalmazó CD-t pedig adat CD-nek nevezzük.
- A specifikációk és a megjelenés előzetes értesítés nélkül változhatnak.



- A FIGYELMEZTETÉS jelzés a halálos vagy súlyos sérülés kockázatára hívja fel a figyelmet.



- A FIGYELEM jelzés a személyi sérülés veszélyére hívja fel a figyelmet.

Értesítés

- be kell tartani a termék meghibásodásának és károsodásának elkerülése érdekében.

Jegyzet

- adjon meg kiegészítő információkat, amelyek hasznosak lehetnek.

Kiegészítők

- Távirányító
- Tápkábel
- RCA sztereó kábel
- Elemek (AA, R6, UM-3) (x2)
- Használati útmutató (ez a kézikönyv)

Elemek behelyezése a távirányítóba

Helyezze be az elemeket a megfelelő irányban.

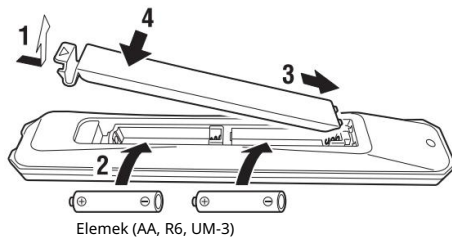

Távirányító működési tartománya

Írányítsa a távirányítót a készüléken található távirányító-érzékelő felé a jobb oldali ábrán látható tartományon belülről.

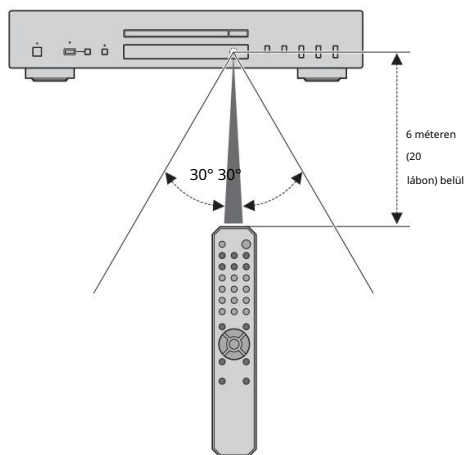

KÉSZÍTMÉNY

Csatlakozás erősítőhöz



VIGYÁZAT

- Ne csatlakoztassa a készülék és a többi csatlakoztatott eszköz tápkábelét a hálózati aljzatba, amíg az összes nem a tápcsatlakozások elkészültek.

A tápkábel csatlakoztatása

Miután az összes csatlakoztatás befejeződött, csatlakoztassa a mellékelt tápkábelét a készülék AC IN csatlakozójához, majd a másik végét dugja be egy hálózati aljzatba.

Ez az egység (hátul)

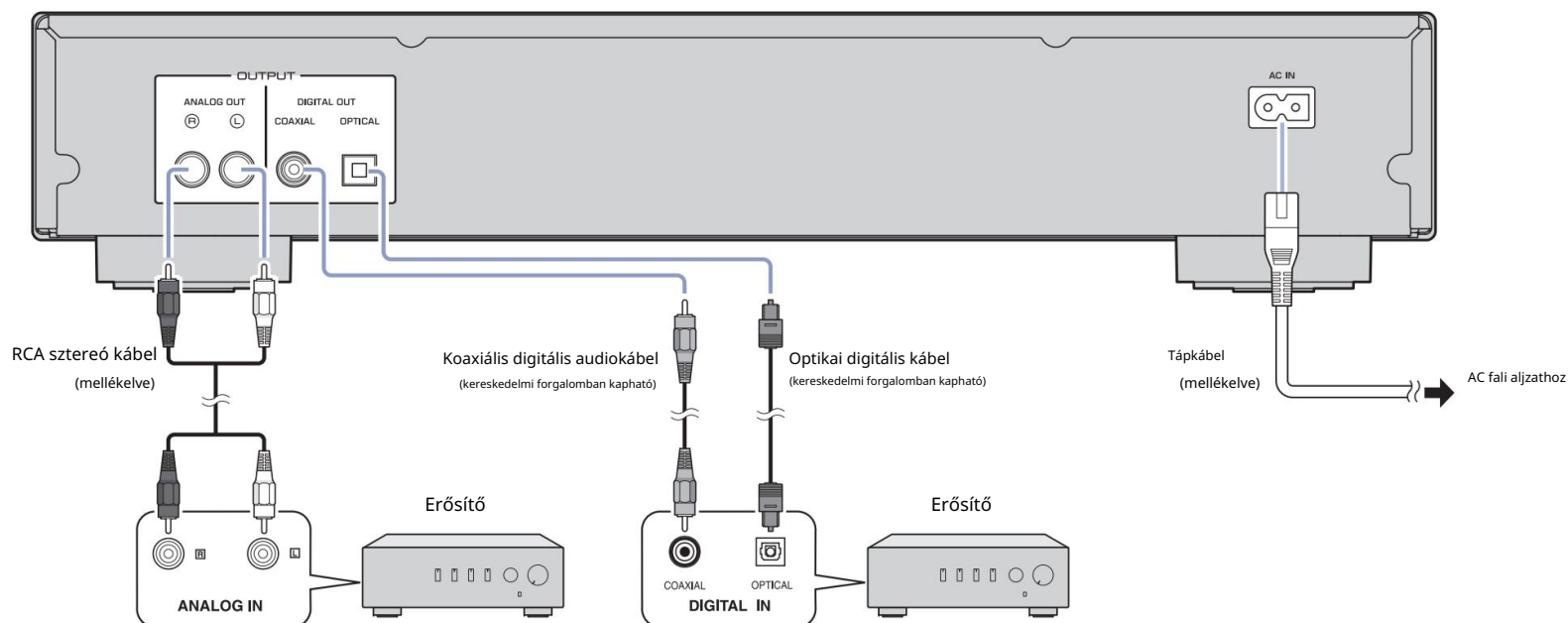

Bekapcsolás

A készülék bekapcsolásához nyomja meg az előlapon található A (Bekapcsoló) gombot.

Bekapcsolásjelző

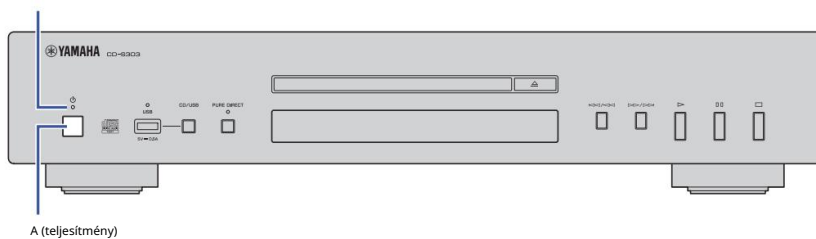

Jegyzet

- Ha a készülék bekapcsolt állapotában megnyomja a távirányító A (Be-/kikapcsoló) gombját, a készülék átvált Készenléti üzemmód.
- A készülék tápellátás-jelzője a következőképpen működik:
 - Világít: Be van kapcsolva
 - Halványan világít: Készenléti üzemmód
 - Le: Ki van kapcsolva az áram
- Ez a készülék automatikus készenléti üzemmóddal rendelkezik, amely energiát takarít meg (19. oldal).

(Alapértelmezett: Automatikus készenléti állapot bekapcsolva)

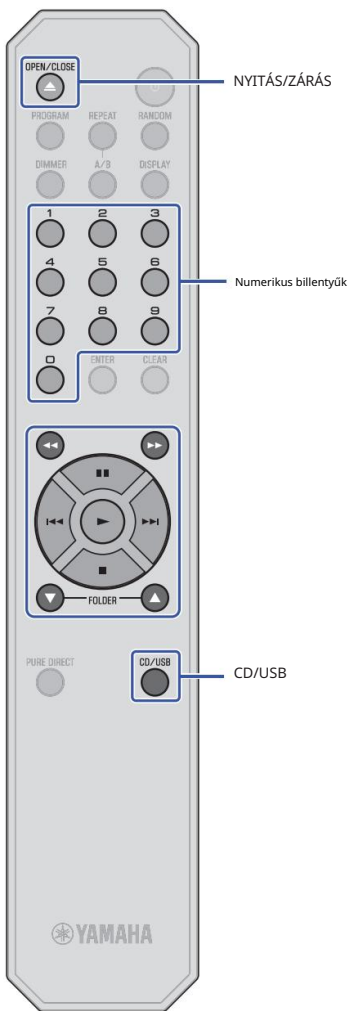

HANG LEJÁTSZÁSA

Hanglemez lejátszása

Ez a készülék lehetővé teszi adat CD-k és audio CD-k lejátszását. A készüléken lejátszható CD-típusokról a „Támogatott fájlformátumok/lemezek/USB flash meghajtók” című részben talál további információkat (20. oldal).

1 Ha az előlapon található USB jelzőfény világít, nyomja meg a CD/USB a lemez üzemmódba váltáshoz.

2 Helyezzen egy CD-lemezt a lemeztálcára.

A lemeztálcá kinyitásához és bezárásához nyomja meg ismételten az OPEN/CLOSE gombot.

Jegyzet

- A lemeztálcá nyitásával (Nyitás/Zárás) gombot az előlapon ismételten és zárásával is vezérelhető.
- Amikor a készülék készen áll egy audio CD lejátszására, a lejátszandó adathordozó a kijelzőn világít a (CD) jelzőfény.

3 Nyomja meg a (Lejátszás) gombot.

A kijelzőn világít a (Lejátszás) jelző, és a lejátszás megkezdődik.

Jegyzet

- Hangfájl lejátszása közben a fájlformátumot jelző lejátszási adathordozó jelzője világít.

Értesítés

- Ne tegye a kezét vagy az ujját a lemeztálcá nyílásába. Ez sérülést okozhat. sérülést okozhat.

Jegyzet

- Miután behelyezte a CD-t a lemeztálcára, a lemeztálcá bezárul és a lejátszás elindul, ha az alábbi műveletek egyikét végrehajtja:
 - Nyomja meg (Játsk).
 - Nyomjon meg egy számbillentyűt, amely megfelel egy műsorszám számának.
- Beállíthatja a készüléket úgy, hogy a lejátszás automatikusan elinduljon, amikor a készülék bekapcsolásakor, illetve lemez vagy USB módba kapcsolásakor (19. oldal).

(Alapértelmezett: Automatikusan lejátszás bekapcsolva)

A távirányító következő gombjaival navigálhat a műveletek között.

Elérhető kulcsok	Funkció
(Játsk)	A kijelzőn világítani kezd a (Lejátszás) jelző, és megkezdődik a lejátszás.
(Szünet)	A (Szünet) jelzőfény világít a kijelzőn fel, és a lejátszás szünetel. alternatívaként, sajtó a lejátszás folytatásához.
(Stop)	Lejátszás leállítás.
(Visszafelé keresés)*	Visszafelé keres számokat.
(Előrekeresés)*	Előre keres a számokon.
(Ugrás visszafelé)*	Visszaugrik az előző számra. Lejátszás közben megnyomva az aktuális szám elejére ugrik.
(Ugrás előre)*	Ugrás a következő számra.
Numerikus billentyűk	Írjon be egy műsorszámot a megfelelő műsorszám közvetlen kiválasztásához.
MAPPA (Csak adat CD-k)	Lehetővé teszi egy mappa kiválasztását.

* Az előlapon található vezérlőgombok a következőképpen működnek:

/ (Ugrás visszafelé/Keresés visszafelé):

Visszaugrik az előző számra. Lejátszás közben megnyomva az aktuális szám elejére ugrik. Ha lenyomva tartja a gombot, visszafelé is keres a számokban.

/ (Ugrás előre/Keresés előre):

Ugrás a következő számra. A gomb lenyomva tartásával előre is kereshet számokat.



USB flash meghajtón tárolt zenefájlok lejátszása

Zenei fájlokat (az USB flash meghajtón tárolt) játszhat le ezen a készüléken. A támogatott USB flash meghajtókkal kapcsolatos információkért lásd a „Támogatott fájlformátumok/lemezek/USB flash meghajtók” című részt (20. oldal).

- 1 Ha az előlapon található USB jelzőfény nem világít, nyomja meg a CD/USB gombot az USB módba váltáshoz.

Az előlapon található USB jelzőfény narancssárgán világít.

- 2 Csatlakoztassa az USB flash meghajtót az USB aljzathoz.

Amikor a készülék lejátszásra kész, a lejátszási adathordozó jelzőfénye (USB) a kijelzőn világítani kezd, és az előlapon található USB jelzőfény zölden világít.

Ez a készülék (előlap)

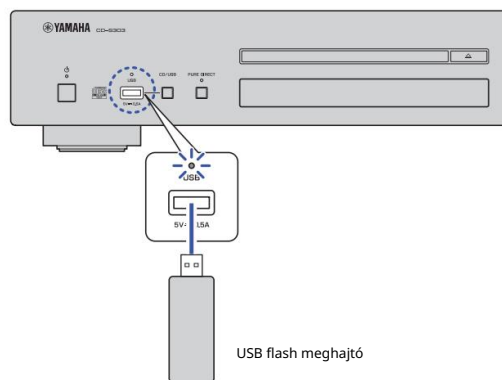

Értesítés

- Ne használjon USB hosszabbító kábeleket.

- 3 Nyomja meg a (Lejátszás) gombot.

A kijelzőn világít a (Lejátszás) jelző, és a lejátszás megkezdődik elindul.

Jegyzet

- Hangfájl lejátszása közben a fájlformátumot jelző lejátszási adathordozó jelzője világít.
- Ha kompatibilis zenefájlok vannak az USB flash meghajtón, a készülék a létrehozás dátuma szerinti időrendi sorrendben játssza le azokat.

Értesítés

- Ne húzza ki az USB flash meghajtót lejátszás közben, illetve amikor az előlapi információs kijelzőn az „USB READING” felirat látható. Ebben az esetben először nyomja meg a CD/USB gombot a lemez üzemmódba kapcsoláshoz, győződjön meg arról, hogy az USB jelzőfény kialszik, majd távolítsa el a flash meghajtót.

A távirányító következő gombjaival navigálhat a műveletek között.

Elérhető kulcsok	Funkció
▶ (Játék)	A kijelzőn világítani kezd a (Lejátszás) jelző, és megkezdődik a lejátszás.
■ ■ (Szünet)	A (Szünet) jelzőfény világít a kijelzőn fel, és a lejátszás szünetel. ▶ alternatívaként, sajtó ■ ■ a lejátszás folytatásához.
■ (Stop)	Lejátszás leállítása.
◀◀ (Visszafelé keresés)* Visszafelé keres számokat.	
▶▶ (Előrekeresés)* Előre keres a számokon.	
◀◀ (Ugrás visszafelé)*	Visszaugrik az előző számra. Lejátszás közben megnyomva az aktuális szám elejére ugrik.
▶▶ (Ugrás előre)*	Ugrás a következő számra.
MAPPA ▲, ▼	Lehetővé teszi egy mappa kiválasztását.

* Az előlapon található vezérlőgombok a következőképpen működnek:

◀◀/◀◀ (Ugrás visszafelé/Keresés visszafelé):

Visszaugrik az előző számra. Lejátszás közben megnyomva az aktuális szám elejére ugrik. Ha lenyomva tartja a gombot, visszafelé is keres a számokban.

▶▶/▶▶ (Ugrás előre/Keresés előre):

Ugrás a következő számra. A gomb lenyomva tartásával előre is kereshet számokat.

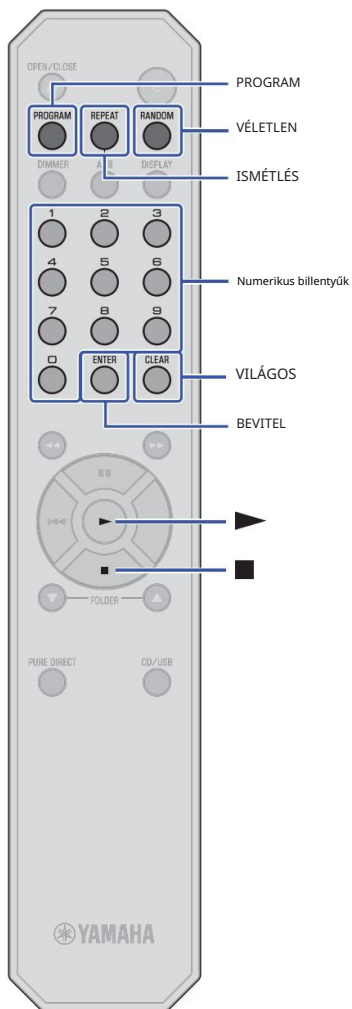

Speciális funkciók

A lejátszási módot és a megjelenítési beállításokat a speciális funkciók segítségével konfigurálhatja.

Véletlenszerű lejátszás

A RANDOM gomb megnyomásával véletlenszerű sorrendben játssza le a zeneszámokat. A RANDOM gomb ismételt megnyomásával a véletlenszerű lejátszási beállítás az alábbiak szerint változik:

Indikátor	Beállítás
RNDM	Az összes számot véletlenszerű sorrendben játssza le.
Le	Kikapcsolja a véletlenszerű lejátszást.

Jegyzet

- A véletlenszerű lejátszás megszakításához nyissa ki a lemeztálcát.

Ismételt lejátszás

A REPEAT gomb ismételt megnyomásával ismételheti meg a zeneszámokat. A REPEAT gomb ismételt megnyomásával az ismétlési lejátszási beállítás az alábbiak szerint változik:

Indikátor	Beállítás
KÉPVISELŐ	Egy számot játszik le ismételten.
ISMÉTELT MAPPA (Csak adat CD-k és USB flash meghajtók esetén)	Ismételten lejátssza az aktuális mappában található számokat.
MINDENKIT JELENT	Az összes számot ismételten lejátssza.
Le	Kikapcsolja az ismételt lejátszást.

Jegyzet

- Az ismételt lejátszás megszakításához nyissa ki a lemeztálcát.

Számok lejátszása a megadott sorrendben

(Programozott lejátszás)

Az audio CD műsorszámait a megadott sorrendben játszhatja le.

- 1 Nyomja meg a PROGRAM gombot, miközben a lejátszás le van állítva.



- 2 A számbillentyűkkel adja meg a kívánt műsorszám számát.

a programozni kívánt dalt.



- 3 Nyomja meg az ENTER gombot.

Ismételje meg a 2. és 3. lépést az egyes számok programozásához.

A CLEAR gomb megnyomásával törölheti a programozott műsorszámokat az utolsóként beprogramozott műsorszámmal kezdve.

- 4 Nyomja meg a  (játék).

A készülék a programozott sorrendben kezdi el lejátszani a számokat.

Jegyzet

- A programozott lejátszás nem működik adat CD-kkel vagy USB flash meghajtókkal.
- Legfeljebb 24 számot programozhat be.
- Az összes programozott szám törléséhez tegye a következők egyikét:
 - Nyomja meg a CLEAR gombot, miközben a program lejátszása le van állítva.
 - Kapcsolja ki a készüléket, vagy állítsa készenléti üzemmódba.
 - Nyissa ki a lemeztálcát.



Egy megadott rész ismételt lejátszása

(AB ismétléses lejátszás)

Audio CD lejátszása közben megadhatja egy szám kezdő- és végpontját, hogy a megadott részt ismételten lejátszsa.

1 Játsszon le egy hanganyagot.

2 Nyomja meg az A/B gombot azon a ponton, ahol az ismételt lejátszást el szeretné kezdeni.



3 Nyomja meg ismét az A/B gombot azon a ponton, ahol be szeretné fejezni az ismételt lejátszást.

A készülék megkezd az ismételt lejátszást.



Jegyzet

- Az ismételt lejátszás nem működik adat CD-k vagy USB flash meghajtók esetén.
- Az AB ismétlés beállítás nem adható meg, ha a PURE DIRECT funkció be van kapcsolva.

• Az AB ismétléses lejátszás megszakításához tegye a következők egyikét:

- Nyomja meg újra az A/B gombot.
- Nyomja meg  (Stop).
- Nyissa ki a lemeztálcát.

Kiváló minőségű hangvisszajátszás élvezete

(TISZTA KÖZVETLEN)

Ha a PURE DIRECT funkció be van kapcsolva, a digitális hang nem kerül kimenetre. Ily módon a PURE DIRECT funkció csökkenti a hangminőséget befolyásoló zajt, lehetővé téve a kiváló minőségű hangzás élvezetét.

A PURE DIRECT gomb ismételt megnyomásával be- és kikapcsolhatja a PURE DIRECT funkciót.

Jegyzet

• A PURE DIRECT funkció használatához csatlakoztassa a hátlapon található ANALOG OUT aljzatokat az erősítőhöz. A DIGITAL OUT aljzatok nem adnak ki jeleket.

• Amikor a PURE DIRECT funkció be van kapcsolva:

- A PURE DIRECT jelzőfény világít.
- A tartalom lejátszása közben az előlapi kijelző kikapcsol.
- Csak minimális számú jelzőfény és üzenet jelenik meg a folyamat során. Ön kezeli a készüléket.
- Ez a beállítás a készülék kikapcsolása után is megmarad.

Információk váltása a kijelzőn

A DISPLAY gomb ismételt megnyomásával lejátszás közben a kijelzőn megjelenő információk az alábbiak szerint válthatók:

Médialejátszás	Információk a kijelzőn
Hanglemez	Eltelt idő Az aktuális szám fennmaradó ideje (TRACK REMAIN) A CD-n fennmaradó teljes idő (TOTAL REMAIN) Szám neve* Előadó neve* Album címe* * Ha CD-szöveg beágyazva van
Adat CD, USB flash meghajtó	Eltelt idő Szám címe* Előadó neve* Album címe* * Ha címkék vannak beágyazva

Jegyzet

• Az információk kijelző legfeljebb 64 karaktert jelenít meg (1 bájtos alfanumerikus karaktereket és számos szimbólumot).

A kijelző fényerejének módosítása

A DIMMER gomb ismételt megnyomásával válthat a kijelző fényerejének négy szintje között.

FÜGGELÉK

Alkatrészek nevei

Előlap

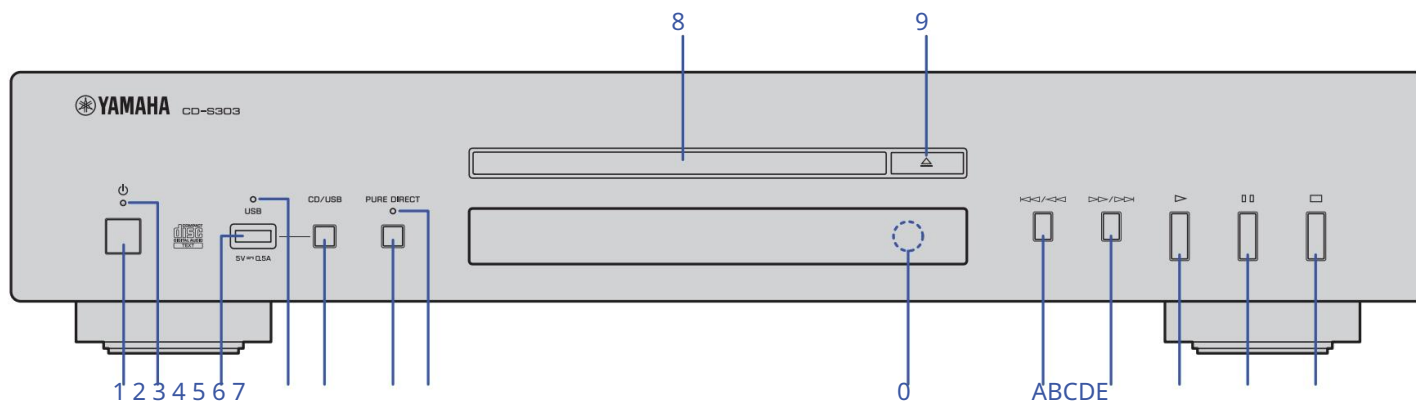

- 1 A (Tápellátás) (11. oldal)
- 2 Bekapcsolásjelző (11. oldal)
- 3 USB-aljzat (13. oldal)
- 4 USB jelzőfény (13. oldal)
- 5 CD/USB (12., 13. oldal)
- 6 PURE DIRECT (15. oldal)
- 7 PURE DIRECT jelzőfény (15. oldal)
- 8 Lemeztálca (12. oldal)
- 9 (Nyitás/Zárás) (12. oldal)

- 0 Távirányító érzékelő (9. oldal)

Egy  /  (Ugrás visszafelé/Keresés visszafelé) (12., 13. oldal)

B.  /  (Ugrás előre/Keresés előre) (12., 13. oldal)

C (Leállítás) (12., 13., 14. oldal)

D (Szünet) (12., 13. oldal)

E (Leállítás) (12., 13., 14., 15. oldal)

Kijelző

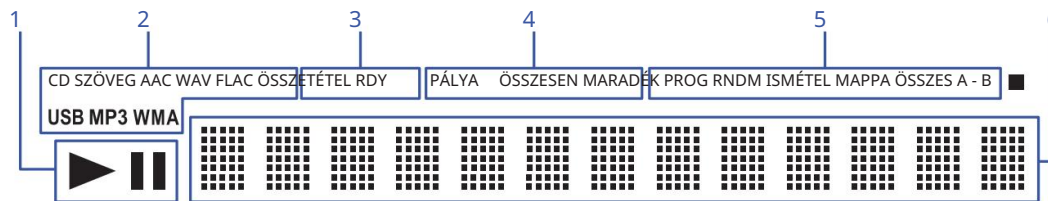

1 / Lejátszás/Szünet) jelzőfény (12., 13. oldal)

2 Lejátszandó média jelzője (12., 13. oldal)

3 Speciális beállítások jelzője (19. oldal)

4 Időjelző (15. oldal)

5 Lejátszási mód jelzője (14., 15. oldal)

6 Információkijelző (14., 15., 19. oldal)

Hátsó panel

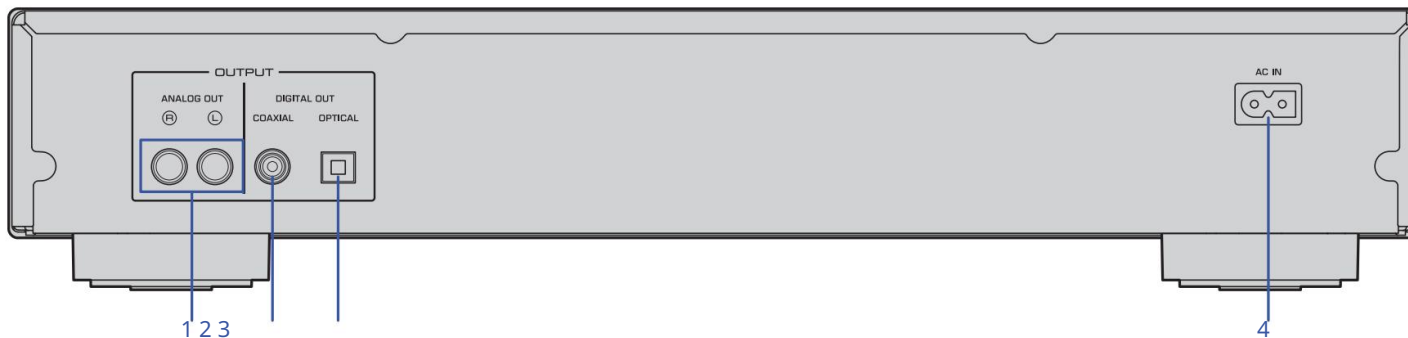

1 ANALOG OUT aljzatok (10. oldal)

2 DIGITAL OUT csatlakozó (KOAXIÁLIS) (10. oldal)

3 DIGITAL OUT csatlakozó (OPTICAL) (10. oldal)

4 AC IN csatlakozó (10. oldal)

Távírányító

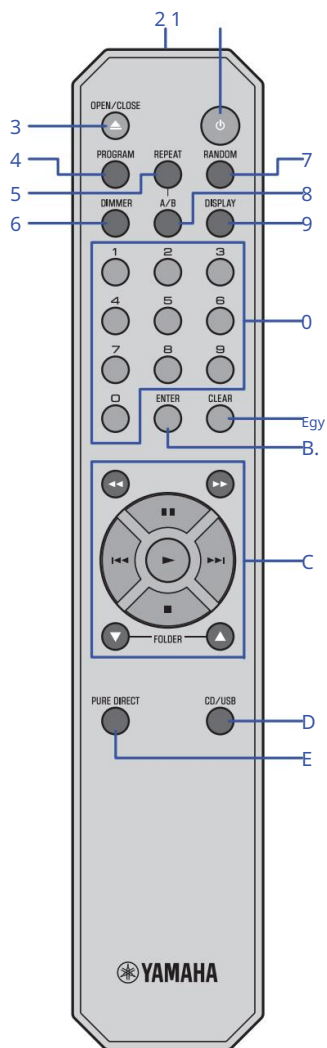

- 1 A (Tápellátás) (11. oldal)
- 2 Távírányító jeladó (9. oldal)
- 3 NYITÁS/ZÁRÁS (12. oldal)
- 4 PROGRAM (14. oldal)
- 5 ISMÉTLÉS (14. oldal)
- 6 DIMMER (15. oldal)
- 7 VÉLETLENSZERŰ (14. oldal)
- 8 A/B (15. oldal)
- 9 KIJELZŐ (15. oldal)
- 0 Számgombok (12., 14. oldal)
- TISZTA (14. oldal)
- B ENTER (14. oldal)
- C (Visszafele keresés), (Előrekeresés) (12., 13. oldal)
- (Szünet) (12., 13. oldal)
- (Ugrás visszafelé) (12., 13. oldal)
- (Ugrás előre) (12., 13. oldal)
- (Lejátszás) (12., 13., 14. oldal)
- (Állj) (12., 13., 14., 15. oldal)
- MAPPA , (12., 13. oldal)
- D CD/USB (12., 13. oldal)
- E PURE DIRECT (15. oldal)

Speciális beállítások

Ez a szakasz ismerteti a különféle speciális funkciók konfigurálását. A beállítások nagy részét az előlapról konfigurálhatja. (Egyes beállításokhoz távirányító szükséges.)

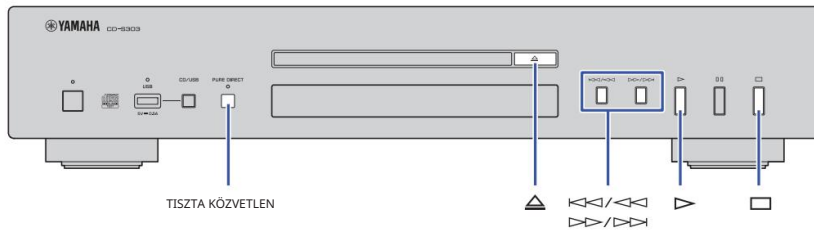

1 Kapcsolja a készüléket készenléti üzemmódba (11. oldal).

2 Tartsa lenyomva a PURE DIRECT, a (Nyitás/Zárás) és a gombot egyszerre legalább három másodpercig. (Játék),

A következő jelző jelenik meg az előlapi információs kijelzőn, és a készülék beállítási módba lép. A lejátszási mód memória, a készenléti mód, az automatikus lejátszás és az automatikus készenléti állapot funkciókat ebben a sorrendben állíthatja be.



3 Nyomja meg a vagy a funkció be- vagy kikapcsolásához.

4 Nyomja meg a (Stop).

A beállítás megerősítést nyer, és a következő paraméter automatikusan kiválasztásra kerül. Ismétlje meg a 3. és 4. lépést. Amikor az összes beállítás befejeződött, a következő jelzőfény jelenik meg az előlap információs kijelzőjén, és a készülék készenléti üzemmódba lép.



Jegyzet

• Ha megnyomja a (Lejátszás) gombot a folyamat során, az adott ponton érvényes beállítás megerősítésre kerül, és a gombot, a készülék készenléti üzemmódba lép.

Lejátszási mód memória (PLAY MEM)

Ha ez a funkció engedélyezve van, a készülék kikapcsolása után is megőrzi az Ismételt lejátszás és a Véletlenszerű lejátszás beállításait. Ha a Lejátszási Mód Memória funkció be van kapcsolva, a kijelzőn világít a Speciális beállítások jelzője (RESUM).

Alapértelmezett: Ki

Jegyzet

• Ha a lejátszási mód memória funkciójának engedélyezése után bekapcsolja a készüléket, a készülék a legutóbb lejátszott zeneszám vagy fájl lejátszása elejétől.

Készenléti üzemmód (RDY MODE)

Ha ez a funkció engedélyezve van, a készülék minden alkalommal szünetelteti a lejátszást, amikor egy szám lejátszása befejeződik. A következő szám lejátszását akkor indíthatja el, amikor azt választja. Amikor a Készenléti mód funkció engedélyezve van, a kijelzőn világít a Speciális beállítások jelzője (RDY).

Alapértelmezett: Ki

Automatikus lejátszás (AUTO LEJÁTSZÁS)

Ha ez a funkció engedélyezve van, a készülék automatikusan elindítja a lejátszást, amikor bekapcsolják, vagy amikor lemez vagy USB módba kapcsolnak.

Alapértelmezett: Be

Automatikus készenléti állapot (AUTO STBY)

Ha ez a funkció engedélyezve van, a készülék automatikusan készenléti üzemmódba lép, ha a lejátszás leállítása után 20 percig nem végeznek vele műveletet.

Alapértelmezett: Be

Támogatott fájlformátumok/lemezek/USB flash meghajtók

Támogatott fájlformátumok

Fájl	Mintavételi frekvencia (kHz)	Bitmélység (bit)	Bitráta (kbps)	Csatornák száma
MP3	32/44,1/48	— 32-320	—	2
WMA 32/44,1/48	32/44,1/48	— 48-192	—	2
AAC	32/44,1/48	—	8-320	2
WAV *	32/44,1/48/64/88,2/96	16/24	—	2
FLAC 32/44,1/48/64/88,2/96	32/44,1/48/64/88,2/96	16/24	—	2

* Csak lineáris PCM formátumban.

Jegyzet

- Az adat CD-n vagy USB flash meghajtón lévő fájlok időrendben kerülnek lejátszásra a keletkezés dátuma alapján. Teremtés.
- Ez a készülék támogatja az ISO9660 formátumú lemezeket.
- Ha a készülék VBR (változó bitrátájú) fájlt játszik le, előfordulhat, hogy a pontos eltelt idő nem jelenik meg.
- A digitális jogkezeléssel (DRM) kódolt tartalmak nem játszhatók le.

	Adat CD	USB flash meghajtó
Mappahierarchiák száma (beleértve a gyökérmappát is)	99	
Mappák száma	999	999
Fájlok száma	1100	65535

Támogatott lemezek

Kérjük, a következő logókkal ellátott lemezeket használja.



Kompaktlemezek (hanglemezek)



CD-R és CD-RW lemezek

• Az alábbi leírások egyikével ellátott lemezek:

FOGYASZTÓKNAK

FOGYASZTÓI HASZNÁLATRA

CSAK ZENEI FELHASZNÁLÁSRA



• CD-R vagy CD-RW lemezek esetén a készülék csak a lezárt lemezeket játszsa le.

Jegyzet



• Előfordulhat, hogy ez a készülék nem játszik le bizonyos CD-R/CD-RW lemezeket, illetve olyan lemezeket, amelyek nem megfelelően vettek fel.



CD-TEXT lemezek

Ezek a lemezek beágyazott szöveges információkat tartalmaznak, például albumcímet, dalcímet és előadónevet. Ez az információ (csak alfanumerikus karakterek és néhány szimbólum) az eltelt idővel együtt jelenik meg.

Értesítés

- Ne használjon szokatlan alakú, illetve ragasztószalaggal vagy matricával ellátott lemezeket. Ellenkező esetben a készülék meghibásodása előfordulhat, és az egység előfordulhat.
- Előfordulhat, hogy ez a készülék nem játszik le bizonyos CD-RW lemezeket, illetve olyan lemezeket, amelyek nem megfelelően vettek fel.
- 8 cm-es CD lejátszásához helyezze azt a lemeztálcá belső süllyesztett részébe. Ne tegyen bele normál (12 cm-es) CD egy 8 cm-es CD tetején.
- Ha olyan lemezt helyez be, amelyet ez a készülék nem támogat, a „Nincs lemez” üzenet jelenik meg. Ebben az esetben várjon körülbelül 15 másodpercet, majd nyomja meg a gombot  (nyitás/zárás) az előlapon a lemez eltávolításához.
Ha túl hamar  nyomja a (nyitás/zárás) gombot, a tálcá kinyílik, mielőtt a lemez forgása leállna, ami károsíthatja a lemezt.

Lemez kezelése • Óvatosan

kezelje a lemezt, hogy ne karcolódjön meg a felvételi felülete. Ne hajlítsa meg a lemezt.

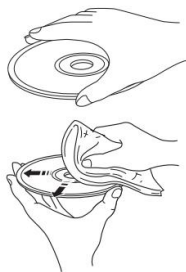

- Ha ujjlenyomatok vagy por vannak a felvett felületen, puha ruhával törölje át a felületet egyenesen a középponttól a perem felé.

- Soha ne használjon bakelitlemez-tisztítót, antisztatikus szert vagy más vegyszert a lemez tiszteléséhez. • Puha hegyű tollal csak a címkés oldalra írjon. • Ne hagyja a lemezt közvetlen napfényben vagy magas hőmérsékletnek kitett helyen. hőmérséklet vagy páratartalom hosszú ideig.

- Ne használjon kereskedelmi forgalomban kapható lencsetisztítót. Ellenkező esetben meghibásodás léphet fel.
előfordulnak.

Támogatott USB flash meghajtók

Mielőtt ezt a készüléket USB flash meghajtón tárolt zenefájlok lejátszására használná, győződjön meg arról, hogy a következő követelmények teljesülnek:

- Az USB flash meghajtó megfelel a tömeges tárolási osztály követelményeinek.
- Az adatokat FAT16 vagy FAT32 fájlrendszerben rögzítették.

Értesítés

- Előfordulhat, hogy egyes USB flash meghajtók nem működnek megfelelően. • Titkosított USB flash meghajtók nem használhatók. • A Yamaha és forgalmazói nem vállalnak felelősséget a készülékhez csatlakoztatott USB flash meghajtón tárolt adatok elvesztéséért. Javasoljuk, hogy adatvesztés esetén készítsen biztonsági másolatot az adatokról.
- A Yamaha nem garantálja az USB flash meghajtók működését vagy tápellátását.

Specifikációk

A készülék specifikációi a következők.

Kimeneti csatlakozók

- 1 analóg audio bemenet (RCA aszimmetrikus)
- Digitális hang
1 db koaxiális, 1 db optikai

Egyéb emelők

- 1 db USB (USB2.0)

Hang részleg

- Kimeneti szint (1 kHz, 0 dB, Fs 44,1 kHz) 2,0 ± 0,3 V
- Jel/zaj arány (IHF-A hálózat) (1 kHz, 0 dB, Fs 44,1 kHz)105 dB vagy magasabb
- Dinamikataromány (1 kHz, 0 dB, Fs 44,1 kHz)96 dB vagy magasabb
- Harmonikus torzítás (1 kHz, 0 dB, Fs 44,1 kHz)0,003% vagy alacsonyabb
- Frekvenciaátvitel
Audio CD 2 Hz – 20 kHz Fs 48
Adat CD/USB kHz 2 Hz – 22 kHz Fs 96
kHz 2 Hz – 44 kHz, –3 dB

Lézerszakasz

- Lézertípus AIGaAs
- Hullámhossz.....790 nm
- Lézerteljesítmény.....Max. 1,04 mW

Általános

- Tápegység
USA és Kanada modellek AC 120 V, 60 Hz Ausztrál
modell.....AC 230-240 V, 50 Hz Európai és Egyesült Királyságbeli
modellek..... AC 230 V, 50 Hz Ázsiai és általános
modellekAC 110-240 V, 50/60 Hz Kínai
modell.....AC 220 V, 50 Hz
- Energiafogyasztás.....11 W
- Készenléti energiafogyasztás
Energiafogyasztás Készenléti állapot (készenléti üzemmód).....0,2 W
Kikapcsolt állapotban0,2 W
- Méretek (Sz × Ma × Mé)..... 435 x 87 x 260 mm (17-1/8" ×
3-3/8" × 10-1/4")
- Súly.....3,5 kg (7,7 font)

* A kézikönyv tartalma a kiadás dátuma szerinti legfrissebb specifikációkra vonatkozik.

A legfrissebb kézikönyv beszerzéséhez látogassa meg a Yamaha weboldalát, majd töltsse le a kézikönyv fájlt.

Hibaelhárítás

Ha a készülék nem működik megfelelően, tekintse meg az alábbi táblázatot. Ha a probléma nem szerepel az alábbiakban, vagy ha a tünetek az alábbi utasítások követése után is fennállnak, kapcsolja ki a készüléket az előlapon található A (Power) gomb megnyomásával, húzza ki a tápkábel, és forduljon a legközelebbi hivatalos Yamaha márkakereskedőhöz vagy szervizközpontjához.

Probléma	Ok	Megoldás	Oldal
A bekapcsológomb megnyomása nem kapcsolja be a készüléket.	Lehet, hogy a tápkábel nincs megfelelően bedugva.	Csatlakoztassa a tápkábel szorosán a hálózati aljzathoz.	10
A lemeztálcát nem záródik be teljesen.	Idegen tárgy van a lemeztálcát belsejében.	Ellenőrizze a lemeztálcát, és távolítsa el minden idegen tárgyat.	—
A behelyezett lemez lejátszása sikertelen.	A lemez karcos.	Cserélje ki a lemezt.	—
	A készülék belsejében lévő lencsén páralecsapódás van.	Kapcsolja be a készüléket, várjon 20-30 percet, majd próbálja meg újra lejátszani a lemezt.	—
	A lemez fejjel lefelé van beállítva.	Ügyeljen arra, hogy a lemezt a feliratos oldalával felfelé helyezze be.	—
	A lemez piszkos vagy karcos.	Törölje le a szennyeződések a lemez felületéről, vagy használjon karcmentes lemezt.	21
	Olyan formátumú fájlokat próbált lejátszani, amelyeket a készülék nem támogat.	Győződjön meg róla, hogy olyan lemezt használ, amely a készülék által támogatott formátumú fájlokat tartalmaz.	20
	Olyan lemezt próbált lejátszani, amelyet a készülék nem támogat.	Feltétlenül olyan lemezt használjon, amelyet a készülék támogat.	20, 21
A lejátszás nem indul el azonnal vagy a megfelelő ponttól.	A lemez piszkos vagy karcos.	Törölje le a szennyeződések a lemez felületéről, vagy használjon karcmentes lemezt.	21
Nem lehet lejátszani az USB flash meghajtón tárolt zenefájlt.	Lehet, hogy az USB flash meghajtó nincs megfelelően csatlakoztatva a készülékhez.	Csatlakoztassa megfelelően az USB flash meghajtót.	13
	Olyan formátumú fájlokat próbált lejátszani, amelyeket a készülék nem támogat.	Győződjön meg róla, hogy olyan USB flash meghajtót használ, amely a készülék által támogatott formátumú fájlokat tartalmaz.	20
	A készülék lemez üzemmódban van.	Nyomja meg a CD/USB gombot az USB módra váltáshoz.	13, 16, 18
Nincs hang	A készülék nincs megfelelően csatlakoztatva az erősítőhöz.	Ellenőrizd az erősítőhöz való csatlakozást.	10
Nem jön hang a DIGITAL OUT aljzatokhoz csatlakoztatott eszközökből.	A PURE DIRECT funkció be van kapcsolva.	Kapcsolja ki a PURE DIRECT funkciót.	15
A hang ugrál.	A készüléket rezgés vagy ütés éri.	Változtassa meg az egység helyét.	—
	A lemez piszkos vagy karcos.	Törölje le a szennyeződések a lemez felületéről, vagy használjon karcmentes lemezt.	21

Probléma	Ok	Megoldás	Oldal
Zúgó vagy bűgő hang hallható.	Az RCA sztereó kábel nincs megfelelően csatlakoztatva.	Csatlakoztassa szorosan az RCA sztereó kábelt. Ha a probléma nem szűnik meg, ellenőrizze, hogy maga a kábel nem hibás-e.	10
Zaj a tunerben	A készülék a tuner közelében található.	Helyezze távolabb a készüléket a tunertől, vagy kapcsolja ki a készüléket.	—
A lemeztálcát zajt ad ki.	A lemez deformálódott.	Használjon nem deformált lemezt.	—
Nincs jelzés a kijelzőn	A PURE DIRECT funkció be van kapcsolva	Kapcsolja ki a PURE DIRECT funkciót.	15
Sem mappanév, sem fájlnev nem jelenik meg az információs kijelzőn.	A mappa vagy fájl nevében az egybájtos alfanumerikus karakterektől eltérő karaktereket használunk.	Használjon egybájtos alfanumerikus karaktereket a mappa- és fájlnevekhez.	15
A távirányító nem működik, vagy nem megfelelően működik.	Az elemek gyengék.	Cserélje ki az összes elemet.	9
	Rossz távolság vagy szög.	A távirányítót a hatótávolságán belül használja.	9
	Közvetlen napfény vagy fény (például inverteres fénycsőből) éri a készülék távirányító-érzékelőjét.	Módosítsa a világítás vagy az egység tájolását.	—