

ONKYO®

CD-váltó

DX-C390

Használati utasítás

Köszönjük, hogy egy Onkyo Compact készüléket vásárolt Lemezváltó.

Kérjük, figyelmesen olvassa el ezt a kézikönyvet a csatlakoztatások elvégzése és a tápellátás bekapcsolása előtt.

A kézikönyvben található utasítások követése lehetővé teszi az optimális teljesítmény elérését és zenehallgatási élmény az új Compact készülékkel Lemezváltó.

Kérjük, őrizze meg ezt a kézikönyvet későbbi felhasználás céljából.

Első lépések 2

Kapcsolat 12

Alapvető működés 14

Speciális műveletek 20

Mások 25

FIGYELMEZTETÉS:

A TŰZ VAGY ÁRAMÜTÉS VESZÉLYÉNEK CSÖKKENTÉSE ÉRDEKÉBEN NE TEGYE KI A KÉSZÜLÉKET ESŐNEK VAGY NEDVESSÉGNEK.

VIGYÁZAT:

AZ ÁRAMÜTÉS VESZÉLYÉNEK CSÖKKENTÉSE ÉRDEKÉBEN NE TÁVOLÍTSA EL A FEDÉLT (VAGY A HÁTSÓ LEVÉLT). NINCSENEK FELHASZNÁLÓ ÁLTAL JAVÍTHATÓ ALKATRÉSZEK. LÁSD

SZERVIZELÉS SZAKKÉPZETT SZERVIZSZEMÉLYZET ÁLTAL.



FIGYELMEZTETÉS
ÁRAMÜTÉS VESZÉLYE
NE NYISSA KI

AVIS
RISQUE DE CHOC ÉLECTROMOS
NE PAS OUVRIR



Az egyenlő oldalú háromszögben található nyílhegyű villám szimbólum a termék burkolatán belül található szigetetlen „veszélyes feszültségre” hívja fel a figyelmet, amely elég nagy lehet ahhoz, hogy áramütés kockázatát okozza személyi sérülés esetén.



Az egyenlő oldalú háromszögben található felkiáltójel a felhasználó figyelmét hívja a készülékhez mellékelte dokumentációban található fontos kezelési és karbantartási (szervizelési) utasításokra.

Fontos biztonsági utasítások

- Olvassa el ezeket az utasításokat.
 - Őrizze meg ezeket az utasításokat.
 - Tartsa be az összes figyelmeztetést.
 - Kövesse az összes utasítást.
 - Ne használja a készüléket víz közelében.
 - Kizárólag száraz ruhával tisztítsa.
 - Ne takarja el a szellőzőnyílásokat. Telepítse a következő helyre: a gyártó utasításainak megfelelően.
 - Ne telepítse hőforrások, például radiátorok, hősugárzók, tűzhelyek vagy egyéb készülékek közelébe. (beleértve az erősítőket is), amelyek hőt termelnek.
 - Ne hiúsítsa meg a polarizált vagy földelt típusú csatlakozódugó. A polarizált csatlakozódugónak két pengék, amelyek közül az egyik szélesebb, mint a másik. Földelés típusú csatlakozódugó két érintkezővel és egy harmadik földeléssel rendelkezik. A széles penge vagy a harmadik ág az Ön biztonságát szolgálja. Ha a mellékelt dugó nem illeszkedik a konnektorba, forduljon villanyszerelőhöz az elavult aljzat cseréje.
 - Óvja a tápkábelt attól, hogy ráleljenek vagy különösen a dugóknál, a konnektoroknál és a készülékből való kilépési pontnál becsípődhetnek.
 - Kizárólag a gyártó által előírt tartozékokat/tartozékokat használja. gyártó.
 - Kizárólag a kocsival, állvánnyal használja. a gyártó által meghatározott állvány, konzol vagy asztal, vagy a készülékkel együtt eladó. Kocsi használata esetén legyen óvatos a mozgás során. készülékkombináció kerülje a felborulás okozta sérüléseket.
- FIGYELMEZTETÉS A HORDOZHATÓ KOCSIRRA VONATKOZÓAN

S3125A
- Villámlás vagy egyéb vihar esetén húzza ki a készüléket a konnektorból. ha hosszú ideig nem használják.
 - Minden szervizelést bízjon szakképzett szervizszeméllyel. Szervizelésre van szükség, ha a készülék bármilyen módon sérült, például a tápkábel vagy a csatlakozódugó sérült, folyadék ömlött ki, vagy tárgyak kerültek rá beleesett a készülékbe, a készülék esőnek vagy nedvességnek volt kitéve, nem működik normálisan működik, vagy leesett.
 - Szervizelést igénylő károk

Húzza ki a készüléket a fali aljzatból, és olvassa el szervizelés szakképzett szervizszemélyzet által a következő feltételek mellett:

 - Ha a tápkábel vagy a csatlakozódugó sérült,
 - Ha folyadék ömlött ki, vagy tárgyak estek le a készülékbe,
 - Ha a készüléket eső érte, vagy víz,
 - Ha a készülék nem működik megfelelően, a használati utasítást követve. Csak akkor állítsa be, azok a kontrollok, amelyekre az operatív szabályok vonatkoznak utasításokat, mint más eszközök nem megfelelő beállítását a vezérlők károsodást okozhatnak, és gyakran szakképzett szakember széleskörű munkáját igényli a készülék normál működésének visszaállításához,
 - Ha a készüléket leejtették vagy megsérült bármilyen módon, és
 - Amikor a készülék jelentős változást mutat teljesítmény, ez a szolgáltatás iránti igényt jelzi.
 - Tárgy és folyadék bejutása

Soha ne dugjon semmilyen tárgyat a készülékbe nyílásokon keresztül, mivel veszélyes feszültségpontokhoz érhetnek, vagy rövidzárlatot okozhatnak, ami áramütést okozhat. tűz vagy áramütés.

A készüléket nem szabad csöpögő vagy nedvesség hatásának kitenni. fröccsenő víz és folyadékkal töltött tárgyak, például vázakat kell elhelyezni a készüléken.

Ne tegyen gyertyát vagy más égő tárgyat a tetejére ezt az egységet.
 - Elemek

Mindig vegye figyelembe a környezetvédelmi szempontokat, és kövesse a helyi előírásokat az elemek ártalmatlanításakor.
 - Ha beépített rendszerben telepíti a készüléket, például könyvespolc vagy állvány, gondoskodjon a megfelelő szellőzésről.

Hagyjon 20 cm (8 hüvelyk) szabad helyet felül és oldalt és hátul 10 cm (4 hüvelyk). A polc hátsó széle vagy a készülék feletti táblát 10 cm-re (4") kell elhelyezni el a hátlaptól vagy a faltól, így egy füstcsőszerű rést hoz létre, amelyen keresztül a meleg levegő távozzhat.

Óvintézkedések

1. Felvételi szerzői jog – Kivéve, ha kizárólag személyes használatra kerül sor, a szerzői joggal védett anyag felvétele illegális a szerzői jog tulajdonosának engedélye nélkül.

2. AC biztosíték – A készülékben található AC biztosíték nem felhasználható által használható szervizelhető. Ha nem tudja bekapcsolni a készüléket, forduljon az Onkyo márkakereskedőjéhez.

3. Ápolás – Időnként portalanítsa a készüléket. puha ruhával. Makacs foltok esetén használjon puha, enyhe mosószeres vízzel átítatott kendőt. A tisztítás után azonnal szárítsa meg a készüléket tiszta ruhával. Ne használjon súrolószert, higítót, alkoholt vagy más kémiai oldószereket, mert ezek károsíthatják a felületet vagy eltávolíthatják a feliratot a paneleken.

4. Teljesítmény

FIGYELMEZTETÉS

MIELŐTT CSATLAKOZTATJA A KÉSZÜLÉKET A HÁLÓZATI HÁLÓZATBAN ELSŐ ALKALOMMAL OLVASSA EL FIGYELMESEN A KÖVETKEZŐ RÉSZT.

A hálózati feszültség országonként eltérő.

Győződjön meg arról, hogy a környékbeli feszültség megfelel a készülék hátlapján feltüntetett feszültségkövetelmények (pl. AC 230 V, 50 Hz vagy AC 120 V, 60 Hz).

A tápkábel csatlakozódugója a készülék leválasztására szolgál. a hálózati áramforrásból. Győződjön meg arról, hogy a csatlakozódugó bármikor könnyen hozzáférhető (működteshető).

A [STANDBY/ON] gomb megnyomásával válassza ki a A készenléti üzemmód nem kapcsolja ki teljesen a készüléket. Ha nem szándékozik hosszabb ideig használni a készüléket időszak után húzza ki a tápkábelt a hálózati aljzattól.

5. A halláskárosodás megelőzése Vigyázat

A fülhallgatókból és fejhallgatókból származó túlzott hangnyomás halláskárosodást okozhat.

6. Elemek és hőhatás

Figyelmeztetés

Az elemeknek (akkumulátorcsomagoknak vagy a beszerelt elemeknek) ne tegye ki túlzott hőhatásnak, például napfénynek, tűznek vagy a hasonlóknak.

7. Soha ne érintse meg a készüléket nedves kézzel – Soha

Ne fogja meg a készüléket vagy a tápkábelt nedves vagy nyirkos kézzel. Ha víz vagy bármilyen más folyadék kerül a készülék belsejébe, ellenőriztesse azt egy Onkyo márkakereskedővel.

8. Kezelési megjegyzések

- Ha szállítania kell a készüléket, használja az eredeti csomagolást, és csomagolja be úgy, ahogyan eredetileg megvásárolta.
- Ne hagyjon gumi vagy műanyag tárgyakat hosszú ideig a készüléken, mert ezek foltot hagyhatnak a burkolaton.

- A készülék teteje és hátlapja hosszabb használat után felmelegedhet. Ez normális jelenség.
- Ha hosszabb ideig nem használja a készüléket, előfordulhat, hogy a következő bekapcsoláskor nem fog megfelelően működni, ezért ügyeljen arra, hogy időnként használja.
- Ha befejezte a készülék használatát, távolítson el minden lemezeket, és kapcsolja ki a készüléket.

9. A készülék telepítése

- A készüléket jól szellőző helyen telepítse.
- Biztosítsa a megfelelő szellőzést a készülék körül, különösen, ha audioállványba va beépítve. Ha a szellőzés nem megfelelő, a készülék túlmelegedhet, ami meghibásodáshoz vezethet.
- Ne tegye ki a készüléket közvetlen napfénynek vagy hőforrásoknak, mert a belső hőmérséklete megemelkedhet, ami lerövidíti az optikai olvasó élettartamát.
- Kerülje a nedves és poros helyeket, valamint a hangszórók rezgésének kitett helyeket. Soha ne helyezze a készüléket hangszóróra vagy közvetlenül fölé.
- A készüléket vízszintesen helyezze el. Soha ne használja függőlegesen. oldalon vagy lejtős felületen, mert ez meghibásodást okozhat.

- Ha a készüléket TV, rádió vagy videomagnó közelébe helyezi, a kép- és hangminőség romolhat. Ilyen esetben helyezze távolabb a készüléket a TV-től, rádiótól vagy videomagnótól.

10. Nedvességleszapódás

A nedvesség lecsapódása károsíthatja a készüléket.

Olvassa el figyelmesen a következőket:

Nedvesség csapódhat le az optikai lenszérének pickup, az egyik legfontosabb alkatrész ebben egység.

- Nedvességlerakódás a következő helyzetekben fordulhat elő:

- A készüléket hideg helyről meleg helyre szállítják hely.
- Be van kapcsolva a fűtőberendezés, vagy hideg levegő árad a légkondicionálóból. kondicionáló éri a készüléket.
- Nyáron, amikor ezt a készüléket áthelyezik egy légkondicionált szobát egy forró és párás helyre.
- A készüléket párás helyen használják.
- Ne használja a készüléket, ha fennáll a páralecsapódás veszélye. Ez károsíthatja a lemezeket és a készülék bizonyos alkatrészeit.

Ha páralecsapódás keletkezik, vegye ki az összes lemezt és Hagyja ezt a készüléket bekapcsolva két-három órán át. ezúttal a készülék felmelegszik, és a kondenzvíz elpárolog.

Ez a készülék félvezető lézerrendszert tartalmaz, és „1. OSZTÁLYÚ LÉZERTERMÉKNEK” minősül. Ezért a modell megfelelő használatához figyelmesen olvassa el ezt a használati útmutatót. Bármilyen probléma esetén forduljon ahhoz az üzlethez, ahol a készüléket vásárolta.

A lézersugár hatásának elkerülése érdekében ne próbálja meg kinyitni a burkolatot.

VIGYÁZAT:

1M OSZTÁLYÚ LÁTHATÓ ÉS LÁTHATATLAN LÉZER SUGÁRZÁS NYITÁS UTÁN. NE NÉZZE MEG KÖZVETLENÜL OPTIKAI ESZKÖZÖKKEL.

EZ A TERMÉK LÉZERT HASZNÁL. HASZNÁLAT VEZÉRLŐK, BEÁLLÍTÁSOK VAGY TELJESÍTMÉNY- AZ ELJÁRÁSOKON KÍVÜLI MŰKÖDÉS AZ ITT MEGHATÁROZOTT VESZÉLYT OKOZHAT OUS SUGÁRZÁS EXPOZÍCIÓ.

Óvintézkedések – Folytatás

A jobb oldali címke a hátlapon található.



1. Ez az egység 1. OSZTÁLYÚ
LÉZÉR TERMÉK, és lézert használ a szekrény belsejében.
2. A lézersugár sugárzásának elkerülése érdekében ne távolítsa el a burkolatot. A szervizeléssel bízva szakképzett személyzetre.

Amerikai modellekhez

FCC információk a felhasználók számára

VIGYÁZAT:

A megfelelőségért felelős fél által kifejezetten nem jóváhagyott felhasználói változtatások vagy módosítások érvényteleníthetik a felhasználó jogosultságát a berendezés üzemeltetésére.

JEGYZET:

Ez a berendezés tesztelésen esett át, és megfelel az FCC-szabályzat 15. része szerinti B osztályú digitális eszközökre vonatkozó határértékeknek. Ezek a határértékek úgy lettek kialakítva, hogy ésszerű védelmet nyújtsanak a káros interferenciákkal szemben lakossági telepítések esetén.

Ez a berendezés rádiófrekvenciás energiát generál, használ és sugározhat, és ha nem az utasításoknak megfelelően telepítik és használják, káros interferenciát okozhat a rádiókommunikációban. Azonban nincs garancia arra, hogy egy adott telepítési helyen nem lép fel interferencia. Ha ez a berendezés káros interferenciát okoz a rádió- vagy televízióvetéltelben, ami a berendezés ki- és bekapcsolásával állapítható meg, a felhasználónak javasoljuk, hogy próbálja meg elhárítani az interferenciát az alábbi intézkedések egyikével vagy többjével:

- Irányítsa újra vagy helyezze át a vevőantennát.
- Növelje a berendezés és a távolságot vevő.
- Csatlakoztassa a berendezést egy másik áramkörön lévő aljzathoz, mint amelyikhez a vevőegység csatlakozik.
- Segítségért forduljon a kereskedőhöz vagy egy tapasztalt rádió-/TV-technikushoz.

Kanadai modellekhez

MEGJEGYZÉS: EZ A B OSZTÁLYÚ DIGITÁLIS KÉSZÜLÉK
MEGFELEL A KANADAI ICES-003 SZABVÁNYNAK.

Polarizált csatlakozódugóval ellátott tápkábellel rendelkező modellek esetén:
FIGYELMEZTETÉS: AZ ÁRAMÚTÉS ELKERÜLÉSE ÉRDEKÉBEN A CSATLAKOZÓ SZÉLES KAPCSÁT ILLESZTSE A SZÉLES NYÍLÁSBÁ, ÉS TELJESEN CSÚSZTASSA BE.

Modell Kanadának

MEGJEGYZÉS: CET APPAREIL NUMÉRIQUE DE
LA CLASS B EST CONFORME À LA NORME
NMB-003 DU KANADA.

Sur les modeles dont la fiche est polarisée:
FIGYELEM: POUR ÉVITER LES CHOCS ELECTRIQUES,

BEVEZETÉS LA LAME LA PLUS
LARGE DE LA FICHE DANS LA BORNE CORRE-
SPONDANTE DE LA PRIZE ET POUSSER
JUSQU'AU FOND.

Brit modellekhez

A készülék tápkábelére a hálózati csatlakozódugó cseréjét és felszerelését csak képzett szervizszemélyzet végezheti.

FONTOS

A hálózati kábelben lévő vezetékek színe megfelel a

a következő kóddal:

Kék: Semleges

Barna: Élő

Ahogy a hálózati kábelben lévő vezetékek színei

Ha a készülék színei nem feltétlenül egyeznek meg a csatlakozódugó csatlakozóit azonosító színes jelölésekkel, akkor az alábbiak szerint járjon el:

A kék színű vezeték a következőhöz kell csatlakoztatni:
az N betűvel jelölt terminál, vagy
fekete színű.

A barna színű vezeték a következőhöz kell csatlakoztatni:
az L betűvel jelölt terminál, vagy
piros színű.

FONTOS

A csatlakozódugó megfelelő biztosítékkal van felszerelve. Ha a biztosítékot ki kell cserélni, a csere biztosítéknak ASTA vagy BSI / BS1362 szabvány szerinti jóváhagyással kell rendelkeznie, és amperszámnak meg kell egyeznie a csatlakozódugón feltüntetett értékkel. Ellenőrizze az ASTA vagy a BSI jelölést a biztosíték testén.

Ha a tápkábel csatlakozódugója nem megfelelő a konnektorba, vágja le, és csatlakoztasson egy megfelelő. Helyezzen be egy megfelelő biztosítékot a csatlakozóba.

Európai modellekhez

Megfelelőségi nyilatkozat

Mi, az ONKYO EUROPE
ELEKTRONIKA GmbH
LIEGNITZERSTRASSE 6.,
82194 GROEBENZELL,
NÉMETORSZÁG

saját felelősségemre kijelentem, hogy a jelen használati útmutatóban leírt ONKYO termék megfelel a vonatkozó műszaki szabványoknak, mint például az EN60065, EN55013, EN55020 és EN61000-3-2, -3-3.

GRÖBENZELL, NÉMETORSZÁG





K. MIYAGI

ONKYO EUROPE ELECTRONICS GmbH

Bevezetés

DX-C390 Jellemzők

- 6 lemezes CD-váltó •

MP3 lejátszás

- 24 bites 192 kHz-es D/A átalakító

- 128-szoros túlmintavételezés • VLSC

(Vektor Lineáris Áramkör) • Közvetlen Digitális Útvonal • Akár 5

lemez váltása a lejátszás

leállítás nélkül • A következő szám vagy lemez előhívása a Következő

Kiválasztás funkcióval

- Ismételt Lejátszás: Összes lemez, Teljes lemez, Sorozat
dom Sávszámok, Memóriasávok, Véletlenszerű memória,
Egy mappa, egy szám • 40 szám

lejátszása memóriában • Optikai

és koaxiális digitális audio kimenetek • Analóg

kimenetek •

kompatibilis távirányító • Automatikus

kikapcsolás (be / ki)

Mellékelt tartozékok

Győződjön meg róla, hogy a következő tartozékok megvannak:

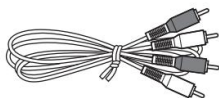

RCA/phono audio csatlakozókábel



Távirányító (RC-777C) és két (AA/R6) elem

* A katalógusokban és a csomagoláson a terméknév végéhez fűzött betű a DX-C390 színét jelöli.

A specifikációk és a működés szintől függetlenül ugyanaz.





Tartalomjegyzék

Fontos biztonsági utasítások.....	2
Óvintézkedések	3
Bevezetés.....	5
DX-C390 Jellemzők.....	5
Mellékelt tartozékok.....	5
Lemezjegyzetek	6
Kezelőszervek és csatlakozók	8
Előlap.....	8
Kijelző.....	9
Hátlap.....	9
Távirányító	10
A DX-C390 használata előtt	11
A távirányító elemeinek behelyezése	11
A távirányító használata.....	11
A DX-C390 csatlakoztatása.....	12
Hangcsatlakozások	12
Csatlakozások.....	13
A DX-C390 bekapcsolása	14
A DX-C390 bekapcsolása.....	14
Alapvető lejátszási műveletek	14
Lemezek betöltése.....	14
Lejátszás indítása.....	15
Lemezek kiválasztása	15
Lemezek betöltése lejátszás közben.....	15
A kijelző fényerejének beállítása.....	15
Alapvető műveletek	16
MP3 fájlok kiválasztása.....	17
Számok kiválasztása szám szerint	18
MP3 mappák és számok kiválasztása szám szerint	18
Információk megjelenítése	19
Speciális lejátszási funkciók.....	20
A következő szám, mappa vagy lemez lejátszása előre.....	20
Az összes lemez ismételt lejátszása.....	21
Egy szám, mappa vagy lemez ismételt lejátszása.....	21
Véletlenszerű lejátszás használata	21
Memórialejátszás használata	22
MP3 és APD (automatikus kikapcsolás) Beállítások	24
Az MP3 és APD beállítások megadása	24
Az MP3 beállítások inicializálása	24
Hibaelhárítás	25
Műszaki adatok	26

Lemezjegyzetek

Támogatott lemezek

A DX-C390 a következő lemezeket támogatja.

Lemez	Logó	Formátum vagy fájl típus
Hanglemez		PCM
CD-R		Hanglemez, MP3
		MP3
CD-RW		Hanglemez, MP3
		MP3
CD Extra		Hanglemez (1. foglalkozás), MP3 (2. rész)

- Néhány audio CD olyan másolásvédelmet használ, amely nem felel meg a hivatalos CD-szabványnak. Mivel ezek nem szabványos lemezek, előfordulhat, hogy a DX-C390 nem játssza le őket megfelelően.
- A DX-C390 támogatja a CD-R és CD-RW lemezeket. Azonban előfordulhat, hogy egyes CD-R és CD-RW lemezek a következő okok miatt nem működnek megfelelően: a lemezíró jellemzői, a lemez jellemzői, a lemez sérülése vagy szennyeződése. További információért lásd a lemezíróhoz mellékelt kézikönyvet. Az optikai olvasólencsén páralecsapódás vagy szennyeződés szintén befolyásolhatja a lejátszást.
- A DX-C390 8 cm-es és 12 cm-es lemezeket támogat.
- A DX-C390 nem támogatja a fel nem sorolt lemeztípusokat.
- Ne használjon szokatlan alakú lemezeket, mint például az alább láthatók, mert ezzel károsíthatja a DX-C390 készüléket.



- Ne használjon olyan lemezeket, amelyeken ragasztószalag-maradványok vannak, leváló címkével ellátott kölcsönzött lemezeket, vagy egyedi címkével vagy matricákkal ellátott lemezeket. Ez károsíthatja a DX-C390 készüléket, és előfordulhat, hogy nem tudja megfelelően eltávolítani a lemezt.

Személyi számítógépeken készült lemezek

A személyi számítógépen készített lemezek, beleértve a kompatibilis formátumúakat is, előfordulhat, hogy a DX-C390 készülékben nem működnek megfelelően a lemezíró szoftver helytelen beállításai miatt. További kompatibilitási információkért ellenőrizze a lemezíró szoftverhez mellékelt kézikönyveket.

MP3 kompatibilitás

- Az MP3 lemezeknek ISO 9660 1-es vagy 2-es szintű, Romeo vagy Joliet kompatibilisnek kell lenniük. Támogatott formátumok: 1-es mód, 2-es mód XA 1. forma.
- A mappák legfeljebb nyolc szint mélyek lehetnek.
- Az MP3 fájlok MPEG-1/MPEG-2 Audio Layer 3 formátumúaknak kell lenniük, 8 kHz és 48 kHz közötti mintavételi frekvenciával és 8 kbps és 320 kbps közötti bitráttával (128 kbps ajánlott). A nem kompatibilis fájlok nem játszhatók le.
- Fix bitrátájú MP3 fájlok ajánlottak, azonban a változó bitrátájú (VBR) MP3 fájlok 8 kbps és 320 kbps között támogatottak. (Előfordulhat, hogy a lejátszási idők helytelenül jelennek meg.)
- Az MP3 fájlok „.mp3” vagy „MP3” kiterjesztésűnek kell lenniük. A megfelelő kiterjesztés nélküli MP3 fájlokat a készülék nem ismeri fel. A zaj és a meghibásodás elkerülése érdekében ne használja ezeket a kiterjesztéseket más típusú fájlokhoz.
- Egyetlen lemezen a DX-C390 összesen 499 fájlt és mappát képes felismerni, a mappák maximális száma 99. Az ezt meghaladó fájlok és mappák nem játszhatók le. Vegye figyelembe, hogy ha a fájl- és mappaszerkezet nagyon bonyolult, előfordulhat, hogy a DX-C390 nem tudja olvasni vagy lejátszani a lemezen található összes MP3 fájlt.
- A lemez-, fájl- és mappanevek legfeljebb 32 karaktert tartalmazhatnak, színészek.
- Egyetlen szám maximálisan megjeleníthető időtartama 99 perc és 59 másodperc.
- MP3 fájlok lejátszása közben a hátralévő idő nem jeleníthető meg.
- Az MP3 fájlok és mappák nevei (a kiterjesztés nélkül) megjelennek a kijelzőn.
- A többmenetes lemezek támogatottak, azonban egyes többmenetes lemezek betöltése hosszú időt vehet igénybe, mások pedig egyáltalán nem töltődnek be. CD-k írásakor azt javasoljuk, hogy egymentes (lemez egyszerűre) lemezt használjon, és válassza a „Lemez bezárása” lehetőséget.
- Normális esetben a CD Extra lemez hangmenetében található zene lejátszásra kerül. A DX-C390 készüléket azonban beállíthatja úgy, hogy a CD-R/RW lemez adatmenetében található MP3 fájlokat játssza le. Ha az adatmenet nem tartalmaz MP3 műsorszámokat, a hangmenet lejátszásra kerül. További információért lásd az „MP3 és APD (automatikus kikapcsolás) beállítások” című részt a 24. oldalon.

Lemezjegyzetek – Folytatás

- A következő ID3 címkék támogatottak: 1.0/1.1 és 2.3/2.4 verziók. A 2.2/2.5 és újabb verziók nem támogatottak. Normál esetben a 2.3/2.4 verziójú címkék elsőbbséget élveznek, és a 24. oldalon található ID3 VERZIÓ 1 beállítástól függetlenül megjelennek.
- Az ID3 2-es verziójú címkék esetében a fájl elején található első 2048 bájtnban található információkat ismeri fel a rendszer. Javasoljuk, hogy az ID3 címkékben csak a cím, az előadó neve és az album címe szerepeljen. A tömörített, titkosított és nem szinkronizált ID3 címkék nem jeleníthetők meg.

Megjegyzések:

- A sok fájlt és mappát, valamint az MP3-tól eltérő fájlokat tartalmazó CD-ROM, CD-R és CD-RW lemezek beolvasása hosszú időt vehet igénybe. Javasoljuk, hogy csak MP3 fájlokat tegyen a lemezre, körülbelül 20 mappát használjon, és a mappák egymásba ágyazásának mélységét három szintre korlátozza.
- Ebben a kézikönyvben az MP3 fájlokat számoknak nevezzük.

Lemezek kezelése

- Soha ne érintse meg a lemez alját. A lemezeket mindig a szélüknél fogja meg, az ábrán látható módon.

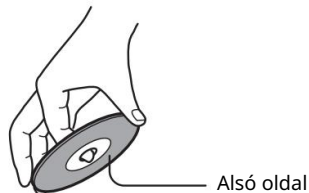

- Soha ne ragasszon ragasztószalagot vagy öntapadós címkéket a lemezekre.



Tisztító lemezek

- A legjobb eredmény elérése érdekében tartsa tisztán a lemezeket. Az ujjlenyomatok és a por befolyásolhatják a hangminőséget, ezért az alábbiak szerint kell eltávolítani őket. Tiszta, puha ruhával törölje át a lemezt középről kifelé haladva, az ábrán látható módon. Soha ne törölje körkörös irányban.



- A makacs por vagy szennyeződés eltávolításához törölje át a lemezt egy nedves, puha ruhával, majd szárítsa meg száraz ruhával.
- Soha ne használjon oldószer alapú tisztítófolyadékokat, például higítót vagy benzint, kereskedelmi forgalomban kapható tisztítoszereket, illetve bakelitlemezekhez való antisztatikus spray-ket, mert ezek károsíthatják a lemezt.

Lemezek tárolása

- Ne tárolja a lemezeket közvetlen napfénynek kitett helyeken, vagy hőforrások közelében.
- Ne tárolja a lemezeket nedvességnek vagy pornak kitett helyeken, például fürdőszobában vagy párástó közelében.
- A lemezeket mindig a tokjukban és függőlegesen tárolja. A lemezek egymásra helyezése vagy a védelem nélküli lemezekre helyezett tárgyak vetemedést, karcolásokat vagy egyéb károkat okozhatnak.

Vezérlők és csatlakozók

Előlap

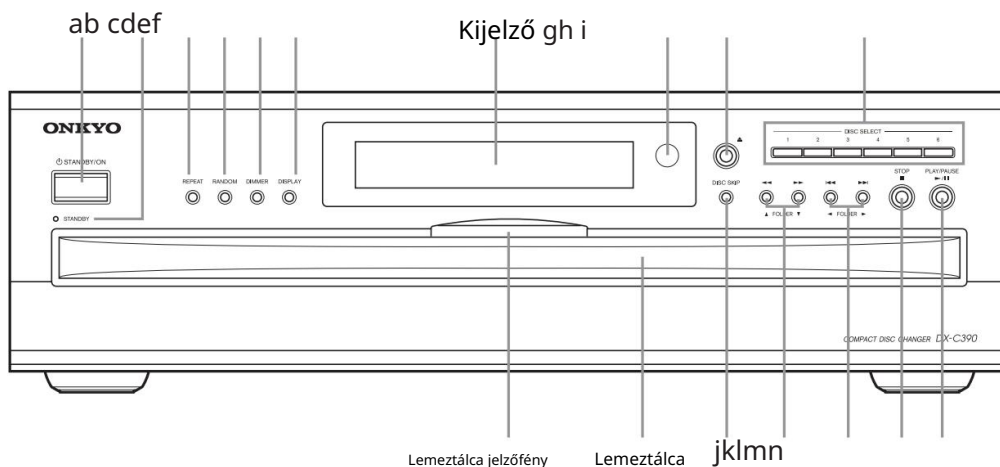

Részletes információkért lásd a zárójelben lévő oldalakat.

a KÉSZENLÉTI/BE gomb (14)

Ezzel a gombbal kapcsolhatja be vagy ki a DX-C390 készüléket.

Készületben lévő.

b KÉSZENLÉTI állapotjelző (14)

Ez a jelzőfény akkor világít, amikor a DX-C390 készüléki üzemmódban van.

c REPEAT gomb (21)

Ez a gomb az Ismétlés funkcióval együtt használható.

d RANDOM gomb (21)

Ez a gomb a Véletlenszerű funkcióval együtt használható.

e DIMMER gomb (15)

Ez a gomb a kijelző fényerejének beállítására szolgál.

f KIJELZŐ gomb (19)

Ez a gomb az aktuális lemez vagy lemez eltelt, hátralévő és teljes lejátszási idejének megjelenítésére szolgál. zeneszám és különféle információk az MP3 zeneszámokról.

g Távírányító érzékelő (11)

Ez az érzékelő vezérlőjeleket fogad a távirányítótól.

h [] gomb (14)

Ezzel a gombbal nyitható és zárható a lemeztálca.

i LEMEZVÁLASZTÓ gombok (15)

Ezekkel a gombokkal választhatja ki a lemezeket. A lejátszás automatikusan elindul, amikor a gomb egyikével kiválaszt egy lemezt.

j LEJÁTSZÁS/SZÜNET [/] gomb (15, 16)

Ez a gomb a lejátszás elindítására és szüneteltetésére szolgál.

k STOP [] gomb (16)

Ez a gomb a lejátszás leállítására szolgál.

l []/[] és FOLDER []/[] gombok (16, 17)

Ezekkel a gombokkal választhatja ki az előző és a következő számot, valamint navigálhat a mappák között az MP3 lemezeken.

m []/[] és MAPPA []/[] gombok (16, 17)

Ezek a gombok gyors visszatekerésre és előretekérésre szolgálnak, és az MP3 lemezek mappáinak navigálásához.

11. LEMEZ KIJELZÉSE gomb (14, 15)

Ezzel a gombbal forgathatja a lemeztálcát lemezek betöltése vagy kivételekor, valamint kiválaszthatja a lejátszásra szánt lemezeket.

Vezérlők és csatlakozók – Folytatás

Kijelző

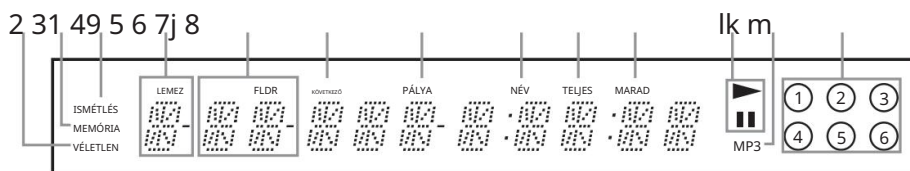

Részletes információkért lásd a zárójelben lévő oldalakat.

egy RANDOM indikátor (21)

b MEMÓRIA jelzőfény (22)

c ISMÉTLÉS jelző (21)

d LEMEZ jelző

Az aktuális lemez száma itt jelenik meg.

e FLDR (MAPPA) jelzőfény

Leállítás közben a jelenlegi MP3 lemezen található mappák teljes száma jelenik meg. Lejátszás közben az aktuális mappa száma látható.

f KÖVETKEZŐ jelző (20)

Ez a jelző a Következő kiválasztás funkció használatakor jelenik meg.

g SÁV jelző

Leállítás közben a jelenlegi lemezen található számok teljes száma látható. Lejátszás közben az aktuális szám sorszáma látható.

h NÉV jelző

Ez a jelző akkor jelenik meg, ha az aktuális lemez egy MP3 lemez, és egy név (lemez, mappa, szám) látható.

i ÖSSZESEN mutató (19)

Ez a jelzőfény akkor jelenik meg, amikor a teljes hátralévő idő látható.

j REMAIN jelző (19)

k Lejátszás / Szünet jelzőfény

l MP3 jelző

m Lemezeljzők 1–6 (14, 15)

Hátsó panel

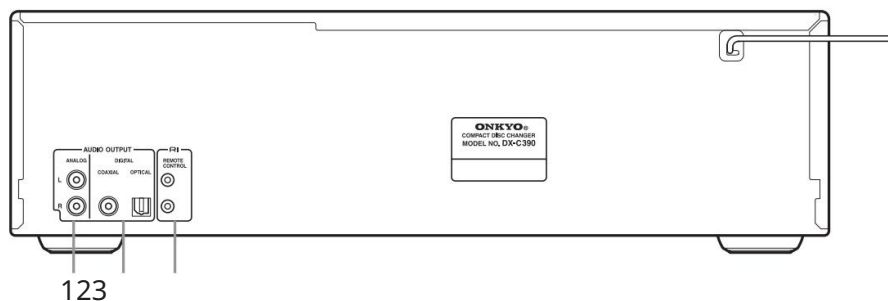

Részletes információkért lásd a zárójelben lévő oldalakat.

a ANALÓG HANG KIMENET (12, 13)

Ezek az RCA/phono csatlakozók hi-fi erősítő vagy AV-vevőegység analóg audio bemeneteihez csatlakoztathatók.

b KOAXIÁLIS ÉS OPTIKAI DIGITÁLIS AUDIOKIMENET (12)

Ezek a csatlakozók CD-R, MiniDisc, DAT-felvevő, digitális erősítő vagy más digitális bemenettel rendelkező berendezés csatlakoztatására használhatók.

c TÁVIRÁNYÍTÓ (12, 13)

Ezek az (Remote Interactive) csatlakozók a többi Onkyo AV-komponens csatlakozóihoz csatlakoztathatók az interaktív vezérléshez.

A használatához analóg audio csatlakozásokat (RCA/ phono) is létre kell hozni a DX-C390 és a többi Onkyo eszköz között.

Távírányító

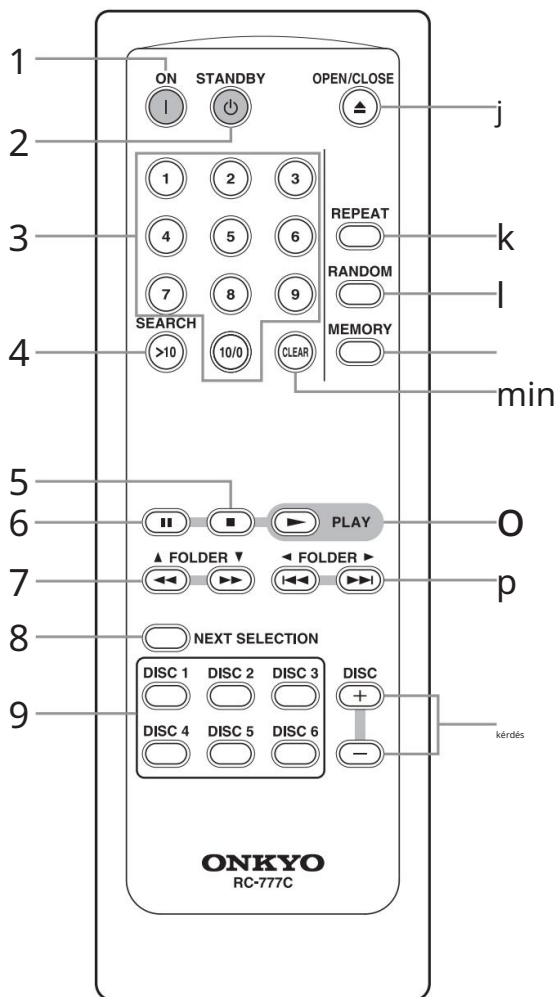

Részletes információért lásd a zárójelben szereplő oldalakat.

BE gomb (14)

Ezzel a gombbal kapcsolható be a DX-C390.

b KÉSZENLÉTI gomb (14)

Ezzel a gombbal állíthatja készenléti üzemmódba a DX-C390

c Számgombok (18)

Ezekkel a gombokkal adhatja meg a számokat és az MP3 fájlokat. mappaszámok.

d KERESÉS (>10) gomb (18)

Ezzel a gombbal 10-nél nagyobb számokat adhat meg. és az MP3 mappák kiválasztásához.

e [] gomb (16)

Ez a gomb a lejátszás leállítására szolgál. f []

gomb (16)

Ez a gomb a lejátszás szüneteltetésére szolgál.

g []/[] és FOLDER []/[] gombok (16, 17)

Ezek a gombok gyors visszatekerésre és előretekérésre szolgálnak. kórteremben, valamint MP3 lemezek mappáinak navigálásához.

h KÖVETKEZŐ KIVÁLASZTÁS gomb (20)

Ez a gomb a Következő kiválasztás funkcióval együtt használható. a következő szám beütetkezéséhez.

i Lemezválasztó [1. lemez]–[6. lemez] gombok (15)

Ezekkel a gombokkal választhatja ki a lemezeket. A lejátszás automatikusan elindul, amikor a gombok egyikével kiválaszt egy lemezt.

j NYITÁS/ZÁRÁS [] gomb (14)

Ezzel a gombbal nyitható és zárható a lemeztálcá.

k ISMÉTLÉS gomb (21)

Ez a gomb az Ismétlés funkcióval használható. l RANDOM

gomb (21)

Ez a gomb a Véletlenszerű funkcióval együtt használható.

m MEMÓRIA gomb (22)

Ez a gomb a memória funkcióval használható. TÖRLÉS

gomb (23)

Ezzel a gombbal különféle funkciókat lehet megszakítani.

o LEJÁTSZÁS [] gomb (15)

Ezzel a gombbal indítható a lejátszás. p []/[]

és FOLDER []/[] gombok (16, 17)

Ezekkel a gombokkal választhatja ki az előző és a következő számot, valamint navigálhat a mappák között MP3 lemezeken. q

DISC [+] és [-] gombok (15)

Ezekkel a gombokkal választhatja ki a lemezeket.

A DX-C390 használata előtt

A távirányítók telepítése Elemek

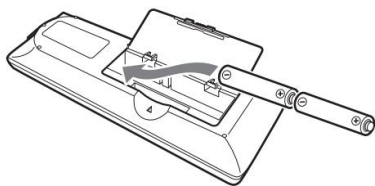

Megjegyzések:

- Az elemeknek körülbelül hat hónapig kellene kitartaniuk, bár ez a használattól függően változhat.
- Ha a távirányító nem működik megbízhatóan, próbálja meg kicserélni az elemeket.
- Ne keverjen új és régi elemeket, illetve különböző típusú elemeket akkumulátorok.
- Ha hosszabb ideig nem tervezi használni a távirányítót, vegye ki az elemeket a szivárgás vagy korrózió okozta károsodás elkerülése érdekében.
- A lemerült elemeket a lehető leghamarabb el kell távolítani, hogy elkerüljük a szivárgás vagy korrózió okozta károsodást.

A távirányító használata

A távirányító használatához irányítsa azt a DX-C390 távirányító-érzékelőjére, az ábrán látható módon.

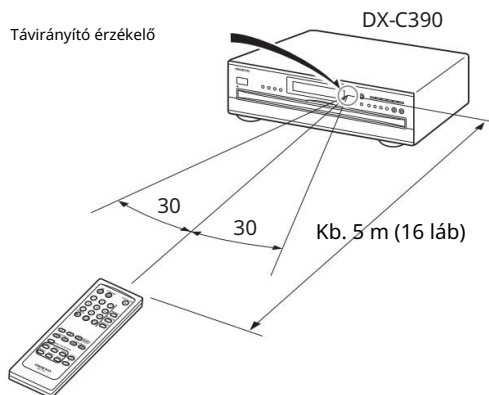

Megjegyzések:

- Előfordulhat, hogy a távirányító nem működik megbízhatóan, ha a DX-C390 készüléket erős fénynek, például közvetlen napfénynek vagy inverteres típusú fénycsöveknek teszik ki. Ezt tartsa szem előtt a DX-C390 telepítésekor.
- Ha ugyanabban a helyiségben egy másik, azonos típusú távirányítót használnak, vagy a DX-C390-et infravörös sugarakat használó berendezés közelében telepítik, előfordulhat, hogy a távirányító nem működik megbízhatóan.
- Ne tegyen semmit, például könyvet, a távirányítóra, mert a gombok véletlenül megnyomhatók, ami lemerítheti az elemeket.
- Előfordulhat, hogy a távirányító nem működik megbízhatóan, ha a DX-C390 színes üvegajtók mögé épített rackbe van szerelve. Ezt tartsa szem előtt a DX-C390 telepítésekor.
- A távirányító nem fog működni, ha van egy akadály a DX-C390 távirányítója között érzékelő.

A DX-C390 csatlakoztatása

Audio csatlakozások

- Olvassa el a többi audioeszközhoz mellékelt kézikönyveket is.
- Ne csatlakoztassa a tápkábel, amíg az összes audiocsatlakozást el nem végezte.

A DX-C390 analóg és digitális (koaxiális és optikai) audio kimenetekkel rendelkezik. A digitális kimenetek biztosítják a legjobb hangminőséget, ezért ha a digitális felvevő vagy erősítő rendelkezik digitális bemenettel, akkor azt kell használnia.

ANALÓG HANGKIMENET

Ha a hi-fi erősítő vagy AV-vevőegység nem rendelkezik digitális bemenettel, használja a mellékelt RCA/phono audio csatlakozókábelt a DX-C390 ANALÓG AUDIO KIMENETEINEK az erősítő analóg CD bemeneteihez való csatlakoztatásához.

Megjegyzések

- Az RCA/phono audio csatlakozókábelek általában színekkel vannak ellátva: piros és fehér. A jobb csatornás bemeneteket és kimeneteket piros, a bal csatornás bemeneteket és kimeneteket pedig fehér csatlakozókkal csatlakoztassa.
- Nyomja be teljesen a csatlakozódugót a megfelelő csatlakozás érdekében (a laza csatlakozások zajt vagy meghibásodásokat).
- Az interferencia elkerülése érdekében tartsa audiokábeleket távol a tápkábelektől és a hangszórókábelektől.

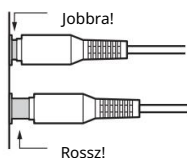

DIGITÁLIS HANGKIMENET

Ha a CD-R, MiniDisc vagy DAT felvevő digitális bemenettel rendelkezik, használjon kereskedelmi forgalomban kapható koaxiális vagy optikai szálás digitális audiokábelt a DX-C390 csatlakoztatásához.

KOAXIÁLIS VAGY OPTIKAI DIGITÁLIS AUDIOKIMENET

a felvevőjéhez.

A digitális kimeneteket digitális bemenettel rendelkező erősítőhöz is csatlakoztathatja a legjobb hangminőség érdekében.

Megjegyzések

- MP3 zeneszámok esetén a digitális kimenetek csak akkor működnek, ha a mintavételi frekvencia 32 kHz, 44,1 kHz vagy 48 kHz.

Optikai digitális kimenet

A DX-C390 optikai digitális csatlakozója egy zárszerű fedéllel rendelkezik, amely kinyílik, amikor egy optikai csatlakozót behelyeznek, és bezárul, amikor kihúzzák. Nyomja be a csatlakozót teljesen. Út.

Figyelem: A zár sérülésének elkerülése érdekében tartsa egyenesen az optikai csatlakozót behelyezés és eltávolítás közben.

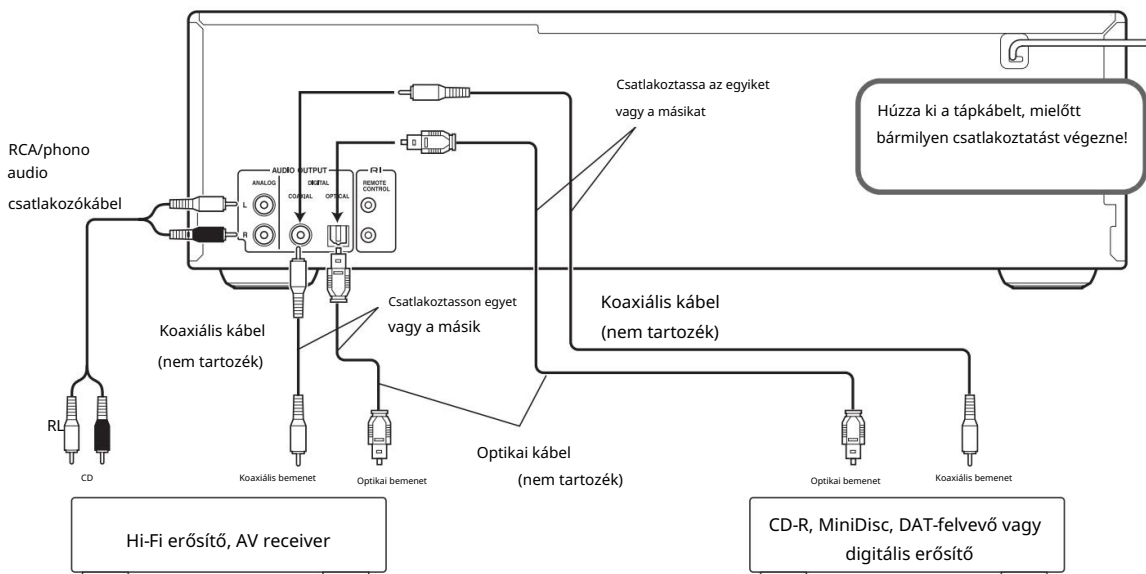

A DX-C390 csatlakoztatása – Folytatás

Csatlakozások

Az (Remote Interactive) segítségével a DX-C390-et más -kompatibilis Onkyo AV komponensekkel együtt vezérelheti. Egyes Onkyo AV vevőegységek esetében egyetlen távirányítóval vezérelheti az összes Onkyo komponenst, és a következő speciális funkciókat használhatja:

funkciók:

Automatikus bekapcsolás

Ha a DX-C390 készülék -kompatibilis

Onkyo AV receiver, amikor bekapcsolja a DX-C390-at, a az AV-vevőegység bekapcsol, és a DX-C390-et választja ki állomásként.

bemeneti forrás.

Közvetlen változás

Ha a DX-C390 készülék egy -kompatibilis Onkyo AV receiverhez csatlakozik, akkor a lejátszás elindításakor a DX-C390 készüléken az AV receiver a DX-C390-at választja bemeneti forrásként.

Automatikus kikapcsolás

Amikor egy -kompatibilis Onkyo AV-vevőegységet készenléti üzemmódba állít, az összes többi, -on keresztül csatlakoztatott AV-komponens is bekapcsol. szintén készenléti üzemmódba lép.

Fényerőszabályzó

Ha egy -kompatibilis Onkyo AV komponens kijelzőjének fényerejét csökkenti, az összes többi, -on keresztül csatlakoztatott AV komponens kijelzője is elsötétül.

Az funkciók használatához csatlakoztatnia kell az egyiket a következők közül: A DX-C390 csatlakozóit a készülék egy csatlakozójához egy másik AV-komponenst a rendszerben.

További információkért lásd a többi -kompatibilis AV-komponensedhez mellékelt kézikönyveket.

Megjegyzések:

- A használatához analóg RCA/phono kapcsolatot kell létrehoznia a DX-C390 és az Onkyo AV receiver között, még akkor is, ha digitálisan vannak csatlakoztatva.
- A DX-C390 két csatlakozóval rendelkezik. Csatlakoztathatja Csatlakoztassa bármelyiket az Onkyo AV vevőegységéhez. A másik csatlakozó további -kompatibilis komponensek csatlakoztatására szolgál.
- A DX-C390 csatlakozóját csak Onkyo AV komponensekhez csatlakoztassa. Más gyártók AV komponenseihez való csatlakoztatás azok meghibásodását okozhatja.
- Előfordulhat, hogy egyes Onkyo -kompatibilis AV-komponensek nem támogatják az itt leírt speciális funkciókat.

A használatához analóg audiocsatlakozást (RCA/phono) kell létrehozni a DX-C390 és a többi Onkyo eszköz között, még akkor is, ha azok digitálisan vannak csatlakoztatva.

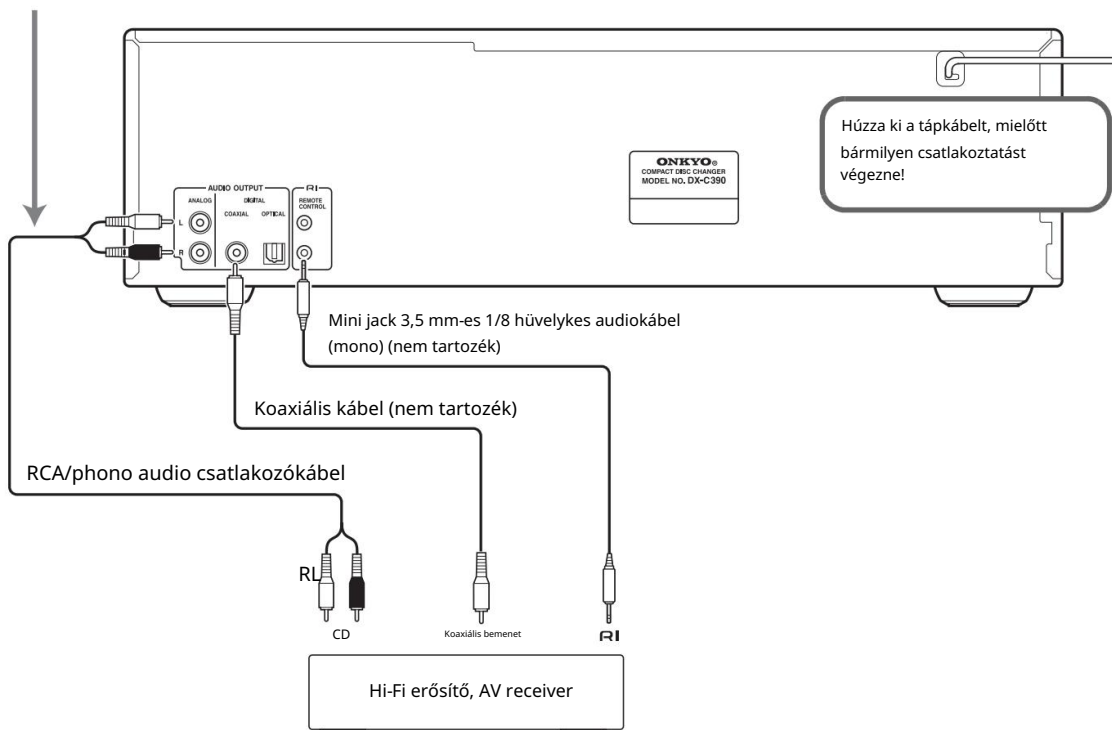

A DX-C390 bekapcsolása

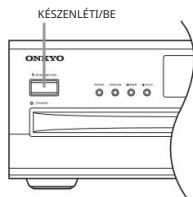

A DX-C390 bekapcsolása

A tápkábel csatlakoztatása és a DX-C390 bekapcsolása előtt először csatlakoztassa az összes AV-készüléket (lásd a 12. oldalt).

Ne felejtse el bekapcsolni az erősítőt, és kiválasztani azt az audio bemenetet, amelyikhez a DX-C390 csatlakoztatva van.

1

Csatlakoztassa a tápkábelt egy megfelelő fali aljzathoz.

2

Nyomja meg a [STANDBY/ON] gombot vagy a távirányító [ON] gombját.

STANDBY/ON



A DX-C390 bekapcsol, a kijelző világitani kezd, a lemeztálca jelzőfénye kigyullad, és a STANDBY jelzőfény kialszik.

Bekapcsoláskor a DX-C390 ellenőrzi a lemezeket a forgótárcsán, és kiválasztja a az első lemez, amit talál.

A DX-C390 készenléti üzemmódba kapcsolásához nyomja meg a [STANDBY/ON] gombot vagy a távirányító [STANDBY] gombját.

Jegyzet:

- Bekapcsolhatja a DX-C390-et, és egyidejűleg a lemeztálca kinyitásához vagy a lejátszás elindításához egyszerűen nyomja meg az OPEN/CLOSE [] vagy a PLAY [] gombot. A DX-C390 esetében ez valamivel több időt vesz igénybe, hogy gyere előre.

Alapvető lejátszás

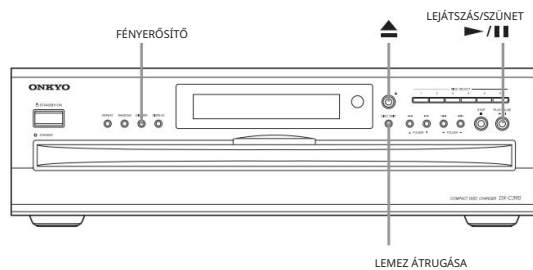

Lemezek betöltése

1



A lemeztálca kinyitásához nyomja meg a [] gombot.

Helyezzen egy lemezt a címkézett oldalával felfelé mindegyik lemezrekeszbe.



Jelenlegi lemez

2

DISC SKIP



A többi lemezrekesz eléréséhez használja a [DISC SKIP] gombot vagy a távirányító DISC [+] és [-] gombjait.

3



A lemeztálca bezárásához nyomja meg a [] gombot újra.

AIN

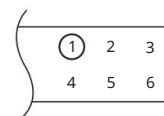

Egy kör jelenik meg az aktuális lemez száma körül.

Megjegyzések:

- A DX-C390 8 cm-es és 12 cm-es lemezeket támogat.
A lemezek vagy a DX-C390 készülék károsodásának elkerülése érdekében ügyeljen arra, hogy a lemezeket a lemezrekeszek középső részére helyezze.
- Csak olyan lemezeket tegyen be, amelyeket a DX-C390 támogat (lásd a 6. oldalon).
- Személyi sérülések elkerülése érdekében tartsa távol a kezét a lemeztálcától, miközben az bezáródik.
- A lemeztálca nyitásához és zárásához mindig a [] gombot használja. Soha ne nyomja meg a lemeztálcát, és ne érintse meg, illetve ne akadályozza a nyitást vagy a bezáródást. Ne nyomja le a lemeztálcát, amíg az nyitva van. Ez károsíthatja a lemezeket vagy a DX-C390 készüléket.

Alapvető lejátszás – Folytatás

Lejátszás indítása

PLAY/PAUSE
▶/||



A lejátszás elindításához nyomja meg a **PLAY []** gombot.



A lejátszás az aktuális lemez első számával kezdődik, folytatódik a következő lemezekkel, és a 6. lemez lejátszása után áll meg.

Az üres lemezhelyeket a készülék kihagyja.

Tipp: Ha megnyomja valamelyik **DISC SELECT** gombot, a kiválasztott lemez lejátszása automatikusan elindul.

Megjegyzések:

- Amikor bezárja a lemeztálcát, az aktuális lemez lesz a jobb elülső lemeztálcában. Amikor kinyitja a lemeztálcát, az utoljára kiválasztott lemez (azaz az aktuális lemez) lesz a jobb elülső lemeztálcában.
- Amikor a lemeztálcába van zárva, az összes lemezjelző megjelenik, amíg a DX-C390 ellenőrítte az egyes rekeszeket lemez megléte szempontjából. Ha egy rekeszben nincs lemez, a megfelelő jelző eltűnik.

Lemez kiválasztása

Ez a szakasz ismerteti a lemezek kiválasztásának módját.

Távolsági vezérlő



Amikor a lejátszás leáll, használja a **LEMEZ SELECT** gombokat a válasszon ki egy lemezt. A lejátszás automatikusan elindul.

Vagy használja a **[DISC SKIP]** gombot, vagy a távirányító **DISC [+]** és **[-]** gombjait a lemez kiválasztásához. Ebben az esetben

A lejátszás elindításához meg kell nyomnia a **PLAY []** gombot.

DISC SKIP



Lejátszás közben

A lemez kiválasztásához használja a **DISC SELECT** (lemezválasztó) gombokat, a **[DISC SKIP]** gombot, vagy a távirányító **DISC [+]** és **[-]** gombjait. Az aktuális lemez lejátszása leáll, és az újonnan kiválasztott lemez lejátszása indul el.

PLAY/PAUSE
▶/||



A kijelzőn az aktuális lemez száma körül egy kör látható.

Lemez betöltése lejátszás közben

Ez a rész ismerteti, hogyan lehet lemezeket betölteni a lejátszás leállításával.

1



A lemeztálcát kinyitáshoz nyomja meg a **[]** gombot.

Az éppen lejátszott lemez a DX-C390 készülékben maradt, a lemeztálcák üres, és nem lehet kinyitni.

2

DISC SKIP



Helyezze be vagy vegye ki a lemezeket, és a **[DISC SKIP]** gombbal vagy a távirányító **DISC [+]** és **[-]** gombjaival érheti el a többi lemeztálcát.

3



A lemeztálcát bezáráshoz nyomja meg ismét a **[]** gombot.

Az aktuális lemez lejátszása megszakítás nélkül folytatódik, amíg le nem állítja a lejátszást, vagy ki nem választ egy másik lemezt.

Tipp: Ha megnyomja valamelyik **DISC SELECT** gombot, a lemeztálcát bezárul, és az újonnan kiválasztott lemez lejátszása automatikusan elindul.

Jegyzet:

- A DX-C390 nem tudja lejátszani a következő lemezt, amíg a lemeztálcát nem nyitva van. A lemezek betöltésének befejezése után azonnal csukja be a lemeztálcát.

A kijelző fényerejének beállítása

A kijelző fényerejét az alábbiak szerint állíthatja be.

DIMMER



A **[DIMMER]** gomb ismételt megnyomásával a következő lehetőségek közül választhat: normál, normál (a lemeztálcát világítása kikapcsolt), halványított (a lemeztálcát világítása kikapcsolt), halványabb (a lemeztálcát világítása kikapcsolt).

Jegyzet:

- A lemeztálcát jelzőfénye világít, amikor a DX-C390 be van kapcsolva, és világosabb, ha a lemeztálcát nyitva van.

Alapvető lejátszás – Folytatás

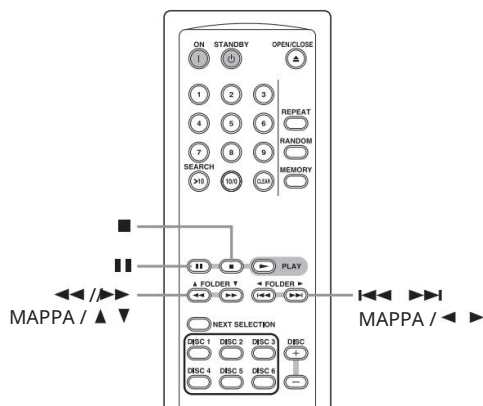

Alapvető működés

Lejátszás leállítása

Távolsági vezérlő



A lejátszás leállításához nyomja meg a Stop [] gombot.

A lejátszás leáll, és a Lejátszás jelző eltűnik.

Lejátszás szüneteltetése

Távolsági vezérlő



A lejátszás szüneteltetéséhez nyomja meg a Szünet [] gombot.

A lejátszás szünetel, és a Szünet jelző megjelenik a kijelzőn.

A lejátszás folytatásához nyomja meg a PLAY [] vagy a [] gombot.

A lejátszás folytatódik, és a Szünet jelző eltűnik.

Gyors előre- és visszatekerés

Távolsági vezérlő



Lejátszás közben a gyors előretekéréshez tartsa lenyomva a [] gombot.

Lejátszás közben a gyors visszatekeréshez tartsa lenyomva a [] gombot.

Engedje el a gombot a gyors forgás megszakításához. előretekérés vagy gyors visszatekerés.

Megjegyzések:

- Ha a lemez végére teker előre, a gyorsítás törölődik, és a következő lemez kerül lejátszásra.
lejátszott lemez, kivéve, ha ez az utolsó lemez, ebben az esetben a lejátszás leáll.
- Ha gyorsan visszatekeri egészen a műsor elejéig lemezt, a gyors visszatekerés törölődik.
- MP3 lemezek esetén a gyors visszatekerés csak a megadott időn belül működik.
Az aktuálisan lejátszott MP3 zeneszám.

A következő vagy előző szám kiválasztása

Távolsági vezérlő



A következő szám kiválasztásához nyomja meg a [] gombot.

Az előző szám kiválasztásához nyomja meg a [] gombot.

Ha lejátszás közben vagy szüneteltetett lejátszás közben megnyomja a [] gombot, az aktuális szám eleje kerül kiválasztásra. Nyomja meg kétszer a kiválasztáshoz az előző szám eleje.

Ha a lejátszás leállításában a [] vagy [] gombbal választ ki egy számot, a lejátszás elindításához meg kell nyomnia a PLAY [] gombot.

Megjegyzések:

- MP3 lemezek esetén más hajtogatott könyvtárakból is kiválaszthatja a számokat. ers.
- A [] és [] gombok csak az aktuális lemezen lévő számokat választják ki. Tehát az utolsó szám lejátszásakor a [] gombnak nincs hatása, az első szám lejátszásakor pedig a [] gomb az adott szám elejét választja ki.
- Véletlenszerű lejátszás közben a [] gombbal kiválaszthatja a következő véletlenszerű számot (lásd a 21. oldalon).
- Memória lejátszás közben a [] és [] gombokkal választhatja ki a memóriában lévő következő vagy előző számot (lásd a 22. oldalon).







Alapvető lejátszás – Folytatás

MP3 fájlok kiválasztása

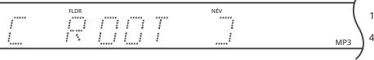



Az MP3 zeneszámok kiválasztására két mód közül választhat: Navigációs mód és Összes mappa mód.

MP3 zeneszámok kiválasztása navigációs módban

Navigációs módban MP3 zeneszámokat választhat ki a mappahierarchiában való navigálással. Ez a mód csak akkor használható, ha a lejátszás le van állítva.

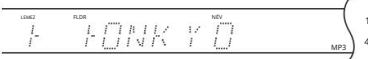
<p>1</p>  <p>▲ FOLDER ▼</p>	<p>Miközben a lejátszás le van állítva, nyomja meg a FOLDER [] gombot.</p> <p>A DX-C390 navigációs módba lép, és a „[ROOT]” felirat jelenik meg. ” megjelenik a kijelzőn játék.</p> 
<p>2</p>  <p>▲ FOLDER ▼</p>	<p>Nyomja meg a FOLDER [] gombot még egyszer.</p> <p>Az első szinten lévő mappa neve</p> <p>A kijelzőn a „down from root” (gyökérből lefelé) felirat jelenik meg.</p>  <p>Ha a lemezen nincsenek mappák, az első szám neve jelenik meg.</p>
<p>3</p>  <p>◀ FOLDER ▶</p>	<p>A FOLDER []/[] gombokkal választhat ki más mappákat és számokat ugyanazon a szinten.</p> <p>Azok a mappák, amelyek nem tartalmaznak MP3 zeneszámokat vagy mappákat, nem választhatók ki.</p>
<p>4</p>  <p>▲ FOLDER ▼</p>	<p>Egy másik mappában található számok vagy mappák eléréséhez jelölje ki a mappát, majd nyomja meg a FOLDER [] gombot.</p> <p>A FOLDER []/[] gombokkal válassza ki a mappában található számokat és mappákat.</p>  <p>Egy szinttel feljebb lépéshez nyomja meg a FOLDER [] gombot.</p>

MP3 műsorszámok kiválasztása Összes mappa módban
Az Összes mappa móddal nem kell a mappahierarchiában navigálnia egy MP3-szám megkereséséhez, mivel az összes MP3-számokat tartalmazó mappa ugyanazon a szinten jelenik meg. Ez a mód csak akkor használható, ha a lejátszás le van állítva.

<p>1</p>  <p>▲ FOLDER ▼</p>	<p>Lejátszás leállítva, nyomja meg a FOLDER [] gombot.</p> <p>A DX-C390 az Összes mappa módba lép és az első mappa neve megjelenik a kijelzőn.</p> 
<p>2</p>  <p>◀ FOLDER ▶</p>	<p>A FOLDER []/[] gombokkal válasszon ki egy mappát.</p> <p>A lemezen található MP3 zeneszámokat tartalmazó mappák közül bármelyiket kiválaszhatja.</p>
<p>3</p>  <p>▲ FOLDER ▼</p>	<p>A sávok eléréséhez mappába, nyomja meg a FOLDER [] gombot.</p> <p>Az első szám neve a mappa megjelenik a kijelzőn.</p> <p>A FOLDER []/[] gombokkal válassza ki a mappában lévő számokat.</p>  <p>Egy másik mappa kiválasztásához nyomja meg a FOLDER [] gombot, majd használja a FOLDER []/[] gombokat.</p>

A kiválasztott szám lejátszása

A kiválasztott szám lejátszásához nyomja meg a PLAY [] gombot.

Tipp: Ha egy mappa kiválasztása közben megnyomja a PLAY [] gombot, a lejátszás a mappa első számával kezdődik.

Navigáció vagy az Összes mappa mód kikapcsolása

Az MP3 zeneszámok kiválasztása közben a Navigáció mód vagy az Összes mappa mód megszakításához nyomja meg a STOP [] gombot.

Alapvető lejátszás – Folytatás

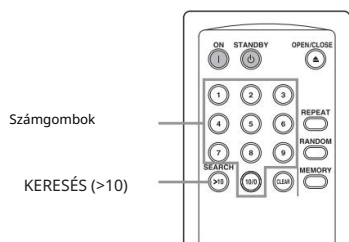

Számok kiválasztása szám szerint

Ez a rész ismerteti, hogyan lehet számok alapján kiválasztani a zeneszámokat.

A távirányító számgombjaival adja meg a lejátszani kívánt zeneszám számát.

A lejátszás automatikusan elindul.

Az 1-től 10-ig terjedő műsorszámok kereséséhez egyszerűen nyomja meg a megfelelő gombot.

A 10-nél nagyobb műsorszámok kereséséhez nyomja meg a [SEARCH] (>10) gombot, majd írja be a számokat balról jobbra sorrendben. Például a 25 beírásához nyomja meg a [KERESÉS] (>10), [2], majd az [5] gombot.

Táviri-
vezérlő

SEARCH

>10

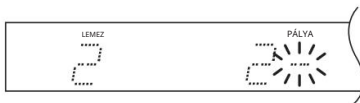

Jegyzet:

- MP3 lemezek esetén az aktuális mappában található számok kiválasztott.

MP3 mappák és számok kiválasztása Szám

Ez a rész ismerteti, hogyan lehet MP3 mappákat és műsorszámokat számozás alapján kiválasztani.

1

Táviri-
vezérlő

SEARCH

>10



Nyomja meg ismételten a [SEARCH] (>10) gombot, amíg a „-” jel meg nem jelenik az FLDR jelző alatt a kijelzőn.

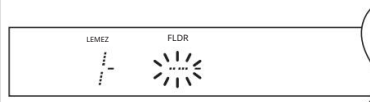

Ha a lemez tíz vagy több mappát tartalmaz, „-” megjelenik.

2

Táviri-
vezérlő



A számgombokkal adja meg a mappaszám.

Írd be a számokat balról felfelé haladva sorrendben jobbra. Például a 25-ös mappaszám megadásához nyomja meg a [2], majd az [5] gombot.

A megadott mappa neve megjelenik a kijelzőn.

3

Táviri-
vezérlő

SEARCH

>10



Nyomja meg ismét a [KERESÉS] (>10) gombot.

A TRACK jelző alatt a „-” jel látható.

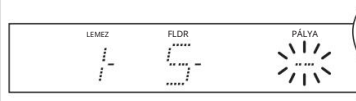

4

Táviri-
vezérlő



A számgombokkal adja meg a műsorszám számát.

A lejátszás automatikusan elindul.

Ha a mappa 100 vagy több zeneszámot tartalmaz, az egy- és kétjegyű zeneszámok számának elé nullákat kell írni.

Például a 32-es műsorszám számának megadásához nyomja meg a [0], [3], majd a [2] gombokat.

Tipp:

A teljes lemezen található bármelyik MP3-számot kiválaszthatja a mappa megadása nélkül.

Ehhez nyomja meg ismételten a [SEARCH] (>10) gombot, amíg az FLDR jelző el nem tűnik, és a „-” jel meg nem jelenik a TRACK jelző alatt. Ezután a számgombokkal adja meg a sáv számát. A lemezen lévő sávok hierarchia sorrendjében vannak számozva. A lejátszás automatikusan elindul.

Alapvető lejátszás – Folytatás

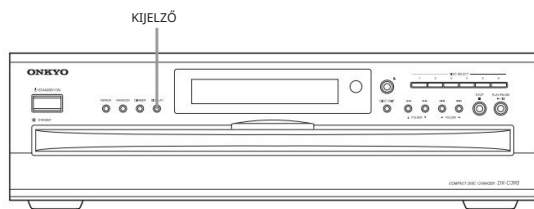

Információk megjelenítése

Ez a rész ismerteti, hogyan jeleníthetők meg különféle információk, beleértve a szám fennmaradó idejét, a lemez fennmaradó idejét, a lemez nevét, a szám címét és a különféle ID3-címkéket MP3-számokhoz, beleértve a címet, az előadó nevét stb.

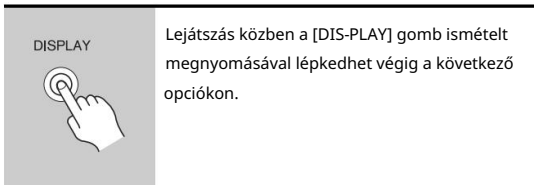

Hanglemez

Eltelt lejátszási idő: Az aktuális zeneszám lejátszásának időtartama (alapértelmezett kijelzés).

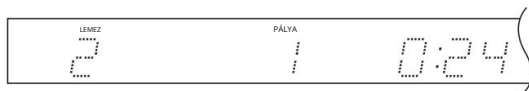

Hátralévő lejátszási idő: Az aktuális lejátszási idő fennmaradó része (a REMAIN jelző megjelenik).

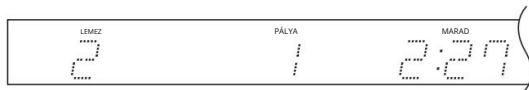

Hátralévő lemezidő: A teljes lemezből hátralévő idő (a REMAIN és a TOTAL jelzők megjelennek).

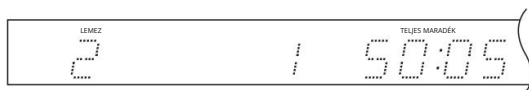

MP3 lemez

Eltelt lejátszási idő: Az aktuális zeneszám lejátszásának időtartama (alapértelmezett kijelzés).

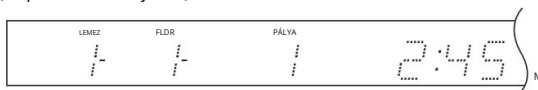

Szám neve: Az aktuális szám neve.

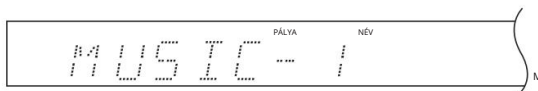

Mappa neve: Az aktuális mappa neve.

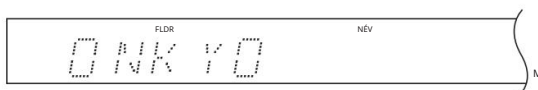

Cím neve: Az aktuális szám címe (ha van ID3 címke).

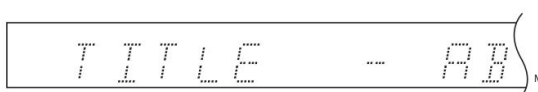

Előadó neve: Az előadó neve (ha van ID3 tag).

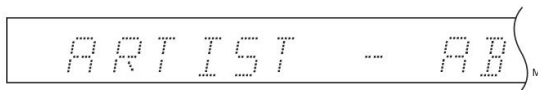

Album neve: Az album neve (ha van ID3 címke).

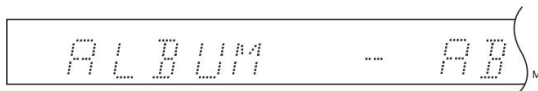

Mintavételi frekvencia és bitráta: Az aktuális szám mintavételi frekvenciája és bitrátája.

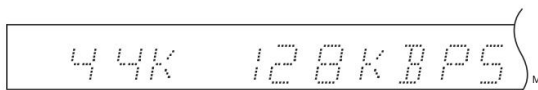

Megjegyzések:

- A lemez nevének megjelenítéséhez lejátszás leállítása közben, nyomja meg a [KIJELZŐ] gombot.
- Ha egy szám vagy mappa neve olyan karaktert tartalmaz, amely nem jelenik meg, akkor „TRACK n” vagy „FOLDER n” formában jelenik meg, ahol az „n” a műsorszám vagy a mappa száma. A DX-C390 készüléket beállíthatja úgy, hogy aláhúzásjeleket jelenítsen meg a nem megjeleníthető karakterek helyett (lásd a 24. oldalt).

Speciális lejátszás

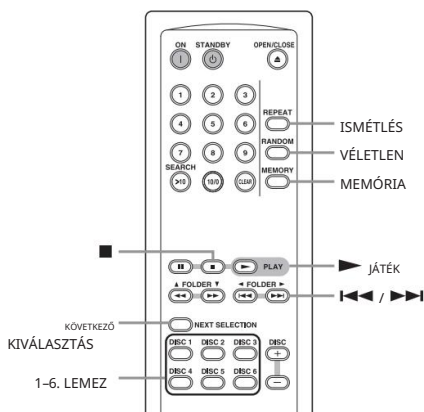

Következő szám, mappa vagy lemez előhívása

A Következő kiválasztása funkcióval előre ugorhat a következőként lejátszani kívánt számhoz, mappához vagy lemezhez.

1

Távoli vezérlő



Lejátszás közben nyomja meg a [KÖVETKEZŐ KIVÁLASZTÁS] gombot. A NEXT jelző villog a kijelzőn. lejátszás, és a „_” jelenik meg a LEMEZ jelző alatt.

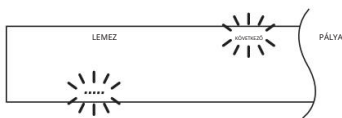

2

Távoli vezérlő

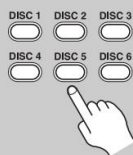

A lemez kiválasztásához használja a lemezválasztó gombokat.



A kijelzőn az „ALL” felirat jelenik meg, ami a lemezen található összes számot jelenti.

A teljes lemez kiválasztásához nyomja meg a [KÖVETKEZŐ KIVÁLASZTÁS] gombot a funkció befejezéséhez.

3

Távoli vezérlő



Egy szám kiválasztásához használja a [] / [] gombok.

Egyetlen szám vagy mappa kiválasztása

MP3 lemezen használhatja az Összes mappa módot, a 17. oldalon leírtak szerint (vegye figyelembe, hogy ebben az esetben nem kell leállítania a lejátszást).

Zeneszámokat és mappákat is kiválaszthat a számgombok használatával (a 18. oldalon leírtak szerint). Ebben az esetben a Következő kiválasztás funkció beállítása egyszer megtörténik.

Beírtad a szám számát.

Ha egy mappában található összes MP3 zeneszámot le szeretné játszani, egyszerűen jelölje ki a mappát.

4

Távoli vezérlő



A következő kiválasztási funkció beállításához nyomja meg ismét a [KÖVETKEZŐ KIVÁLASZTÁS] gombot.

A megadott lemez, mappa vagy szám lejátszása akkor kezdődik, amikor – ha lemezt adott meg – az aktuális lemez befejeződik; ha mappát adott meg – amikor az aktuális mappa befejeződik; és ha számot adott meg – amikor az aktuális szám befejeződik.

A következő kiválasztási funkció törlése

A Következő kiválasztás funkció törléséhez nyomja meg a [KÖVETKEZŐ KIVÁLASZTÁS] gombot. A megadott műsorszám, mappa vagy lemez száma villogni kezd a kijelzőn. Ezután nyomja meg a [TÖRLÉS], majd a [KÖVETKEZŐ KIVÁLASZTÁS] gombot. A KÖVETKEZŐ jelző eltűnik.

A megadott szám, mappa vagy lemez módosítása

A megadott szám, mappa vagy lemez módosításához nyomja meg a [KÖVETKEZŐ KIVÁLASZTÁS] gombot. A megadott szám, mappa vagy lemez száma villogni fog a kijelzőn. Válasszon ki egy másik számot, mappát vagy lemezt a korábban leírtak szerint, majd nyomja meg a [KÖVETKEZŐ KIVÁLASZTÁS] gombot.





Megjegyzések:

- Ha a jelenlegi lemeztől eltérő lemezen ad meg mappát vagy műsorszámot, akkor a mappa vagy műsorszám neve nem jelenik meg.
- Ha memórialejátszás (22. oldal) vagy véletlenszerű lejátszás (21. oldal) közben állítja be a Következő kiválasztás funkció, az aktuális szám végén a következő megadott szám, mappa vagy lemez lejátszásra kerül, és a memória- vagy véletlenszerű funkció törlődik.
- Ha a Következő kiválasztás funkció beállítása után a lemezválasztó gombokat, a [LEMEZ KIHAGYÁSA] gombot, a [] / [] gombokat, a távirányító DISC [+]/[-] gombjait vagy a számgombokat használja egy másik műsorszám kiválasztásához, illetve a Stop [] gombot használja a lejátszás leállításához, a Következő kiválasztás funkció törlődik.
- A Következő kiválasztás funkció csak egyszer működik. Amikor a megadott műsorszám, mappa vagy lemez lejátszása megkezdődik, a Következő kiválasztás funkció visszaáll az eredeti állapotba.

Speciális lejátszási beállítások – folytatás



Az összes lemez ismételt lejátszása

Ez a rész ismerteti, hogyan lehet az összes betöltött lemezt ismételtlen lejátszani.

1 Távoli vezérlő  REPEAT	<p>Nyomja meg a [REPEAT] gombot.</p> <p>Megjelenik az ISMÉTLÉS jelző.</p> 
2 Távoli vezérlő  PLAY	<p>Nyomja meg a LEJÁTSZÁS [] gombot.</p> <p>Az összes betöltött lemezt ismételtlen lejátsza a készülék.</p> <p>Az ismételt lejátszás véletlenszerű és memória lejátszással is használható.</p>
3 Távoli vezérlő  REPEAT	<p>Az ismételt lejátszás megszakításához nyomja meg ismét a [REPEAT] gombot.</p> <p>Az ISMÉTLÉS jelző eltűnik.</p>

Egy szám, mappa vagy lemez lejátszása
Többbször

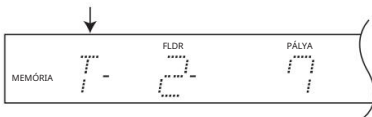
Ez a rész ismerteti, hogyan lehet egy műsorszámot, mappát vagy lemezt ismételtlen lejátszani.





1 Távoli vezérlő  MEMORY	<p>Lejátszás közben nyomja meg a [MEMORY] gomb ismételt megnyomásával válasszon az alábbi lehetőségek közül:</p> <p>T: Aktuális szám.</p> <p>F: Az aktuális számot tartalmazó mappa. (csak MP3)</p> <p>D: Az aktuális számot tartalmazó lemez.</p> <p>A kijelző bal oldalán megjelenik a „T”, „F” vagy „D” betű.</p> 
2 Távoli vezérlő  REPEAT	<p>Nyomja meg a [REPEAT] gombot.</p> <p>A zeneszám, mappa vagy lemez ismételtlen lejátszásra kerül.</p>

Jegyzet:

- Ezzel az eljárással egy korábban létrehozott lejátszási lista törlődik.

Véletlenszerű lejátszás használata

A Véletlenszerű lejátszás funkcióval véletlenszerűen kiválasztott számokat élvezhet az összes betöltött lemezeiről.

1 Távoli vezérlő  RANDOM	<p>Nyomja meg a [VÉLETLEN] gombot.</p> <p>Megjelenik a RANDOM jelző, és az összes betöltött lemez műsorszámai véletlenszerű sorrendben kerülnek lejátszásra.</p> <p>A véletlenszerű lejátszás leáll, ha az összes számot egyszer lejátszotta.</p> 
2 Távoli vezérlő  vagy  RANDOM	<p>A véletlenszerű lejátszás megszakításához nyomja meg a Stop [] vagy a [RANDOM] gombot.</p> <p>A RANDOM jelző eltűnik.</p>

Megjegyzések:

- A véletlenszerű lejátszás kombinálható az ismételt lejátszással (lásd a bal oldali oszlopot). Ebben az esetben a véletlenszerű lejátszás az összes szám egyszeri lejátszása után folytatódik.
- A véletlenszerű lejátszás kombinálható memóriával lejátszás (lásd a 22. oldalt). Ne feledje, hogy ha a memória lejátszási listája tartalmaz egy lemezt vagy mappát, akkor a lemez vagy mappa lejátszása közben csak az adott lemezen vagy mappában található számok kerülnek véletlenszerű lejátszásra. A többi szám nem kerül lejátszásra, amíg az adott lemezen vagy mappában található összes számot egyszer le nem játszották.
- Véletlenszerű lejátszás közben nem használhatja a lemezválasztó gombokat, a [DISC SKIP] gombot, a távirányító DISC [+]/[-] gombjait, illetve a számgombokat.
- Véletlenszerű lejátszás közben is betölthet és eltávolíthat lemezeket. Ha egy lemezt egy másik, eltérő számú műsorszámot tartalmazó lemezzel cserél, akkor a lemez összes műsorszámát véletlenszerű lejátszásra kerül. Ha a lemezen ugyanannyi műsorszám van, akkor a már lejátszott műsorszámokkal azonos sorszámú műsorszámok nem kerülnek lejátszásra.

Speciális lejátszási beállítások – folytatás

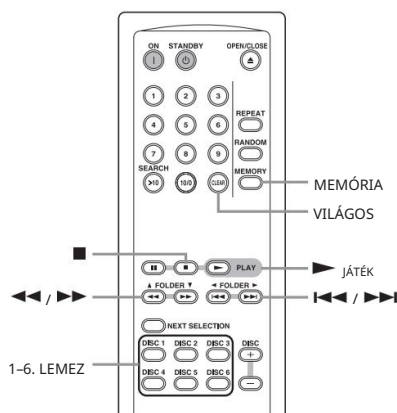

Memórialéjátás használata

A memória funkcióval akár 40 kedvenc zeneszámból, lemezből vagy mappából álló lejátszási listát hozhat létre.

1

Távolsági vezérlő

MEMÓRIA



Miközben a lejátszás le van állítva, nyomja meg a [MEMORY] gombot.

Megjelenik a MEMÓRIA jelző.

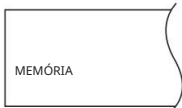

2

Távolsági vezérlő

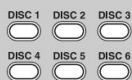

A lemez kiválasztásához használja a lemezválasztó gombokat.

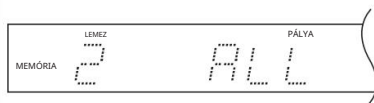

A kijelzőn az „ALL” felirat jelenik meg, ami a lemezen található összes számot jelenti.

A teljes lemez lejátszási listához adásához nyomja meg a [MEMORY] gombot.

3

Távolsági vezérlő



Egy szám kiválasztásához használja a [] / [] gombokat.

Egyetlen szám vagy mappa kiválasztása

MP3 lemezen a Navigáció vagy az Összes mappa mód használható, a 17. oldalon leírtak szerint.

Zeneszámokat és mappákat is kiválaszthat a számgombok segítségével (a 18. oldalon leírtak szerint). Ebben az esetben az elem a műsorszám számának megadása után kerül hozzáadásra a lejátszási listához.

Ha egy mappában található összes MP3-zeneszámot hozzá szeretné adni, egyszerűen jelölje ki a mappát.

4

Távolsági vezérlő

MEMÓRIA



Nyomja meg a [MEMORY] gombot a kiválasztott zeneszám vagy mappa hozzáadásához.

a lejátszási lista.

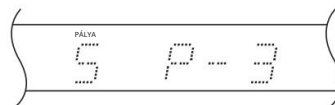

Két másodperc elteltével megjelenik a lejátszási lista teljes ideje.

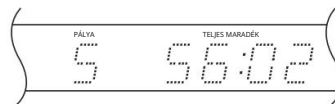

Ismétlje meg a 2–4. lépéseket további számok, lemezek vagy mappák lejátszási listához való hozzáadásához.

Ha 40-nél több elemet próbál hozzáadni, a „FULL” üzenet fog villogni a kijelzőn.

5

Távolsági vezérlő

PLAY



Nyomja meg a LEJÁTSZÁS [] gombot.

A lejátszási lista elemei a hozzáadásuk sorrendjében kerülnek lejátszásra.

Megjegyzések:

- Memórialéjátás közben a teljes hátralévő idő lesz a lejátszási lista fennmaradó ideje. Ha azonban a teljes fennmaradó idő meghaladja a 99 perc 59 másodpercet, a lejátszási lista két vagy több lemezeről származó elemeket tartalmaz, vagy egy vagy több MP3-számot tartalmaz, a teljes fennmaradó idő nem jeleníthető meg, és helyette „-:-:-” jelenik meg.
- Ha olyan számot vagy lemezt ad meg, amely nem létezik, akkor az hozzáadódik a lejátszási listához, de a memórialéjátás során figyelmen kívül marad.

Speciális lejátszási beállítások – folytatás

A lejátszási lista tartalmának ellenőrzése

1

DISPLAY



Lejátszás leállítva, nyomja meg ismételten a [DISPLAY] gombot, amíg a kijelzőn meg nem jelenik a „Pn” jelzés (az „n” a tételszám).

A következő képernyő a lejátszási lista összesen 16 zeneszámot tartalmaz, az utolsó a 8. zeneszám az 1. lemez 12. mappájában.

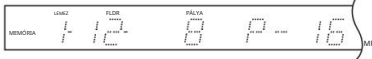

2

Távoli vezérlő



A lejátszási lista görgetéséhez használja a []/[] gombokat.

Megjelenik a lejátszási lista minden elemének lemezszáma, mappaszáma és műsorszámja.

A következő példában a 2. elem a 2. lemez 4. számát tartalmazza.

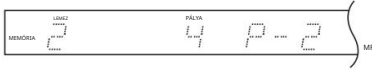

3

Távoli vezérlő



Ha befejezte, nyomja meg a Stop [] gombot.

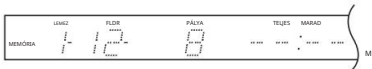

A lejátszási lista utolsó elemének törlése

Távoli vezérlő



A lejátszási lista utolsó elemének törléséhez, miközben a lejátszás le van állítva, nyomja meg a [CLEAR] gombot.

A lejátszási lista utolsó eleme törlődik.

Memória-lejátszás megszakítása

Távoli vezérlő

MEMORY



A memória-lejátszás megszakításához nyomja meg ismételten a [MEMORY] gombot, amíg a MEMORY jelző ki nem alszik.

A memória funkció kikapcsol, és a teljes lejátszási lista törlődik.

Ha a véletlenszerű lejátszás funkciót használja memória-lejátszással, akkor a memória-lejátszás megszakítása előtt ki kell kapcsolnia azt (azaz meg kell nyomnia a [RANDOM] gombot).

MP3 és APD (automatikus kikapcsolás) beállítások

MP3 és APD beállítások megadása

Ez a szakasz ismerteti az MP3 lemezek és az APD (automatikus kikapcsolás) funkció különböző beállításainak beállítását.

A beállítások két csoportra oszthatók: Alap és Extra.

A DX-C390 gombjait kell használnia ezek beállításához.

a beállításokat, nem a távirányítót.

1. Állítsa le a lejátszást.

Ha a memória funkció be van kapcsolva, kapcsolja ki.

2. Nyomja meg és tartsa lenyomva a STOP [] gombot, amíg a kijelzőn meg nem jelenik a „SET-TING” felirat (kb. 4 másodperc).

3. Nyomja meg ismét a STOP [] gombot.

A kijelzőn megjelenik az „ALAP TÉTELEK” felirat.

4. A []/[] gombokkal válassza ki a „BASIC ITEMS” vagy az „EXTRA ITEMS” lehetőséget, majd nyomja meg a STOP [] gombot.

5. A []/[] gombokkal válasszon ki egy beállítást

az első beállításhoz, majd nyomja meg a STOP [] gombot.

A preferencia beállítva, és a következő preferencia megjelenik.

6. Ismétlje meg az 5. lépést a többi beállítás megadásához.

Miután a csoport összes beállítása megtörtént, az előző kijelzés jelenik meg újra.

Ha bármikor meg szeretné szakítani ezt a folyamatot, nyomja meg a [STANDBY] gombot. A DX-C390 készenléti üzemmódba lép.

Az Alapvető és Extra beállításokat a következő szakaszok ismertetik. Az egyes beállításokhoz elérhető beállítások zárójelben láthatók, az alapértelmezett beállítás a bal oldalon látható.

Alapvető tételek

LEMEZ NEVE (MEGJELENÍTÉS/NEM MEGJELENÍTÉS)

Ez a beállítás határozza meg, hogy megjelenjen-e a lemez neve MP3 lemez beolvasásakor.

SZÁM NEVE (GÖRGETÉS/NEM GÖRGETÉS)

Ez a beállítás határozza meg, hogy a szám neve gördüljön-e a kijelzőn, amikor egy MP3 számot kiválaszt.

MAPPA NEVE (GÖRGETÉS/NEM GÖRGETÉS)

Ez a beállítás határozza meg, hogy a mappa neve gördüljön-e a kijelzőn, amikor egy MP3-mappát kiválaszt.

ROSSZ NÉV (CSERÉLJE/NEM CSERE)

Ez a beállítás határozza meg, hogy a nem megjeleníthető karaktereket tartalmazó műsorszám- és mappanevek a „TRACK n” vagy a „FOLDER n” névvel legyenek-e helyettesítve, ahol az „n” a műsorszám vagy a mappa száma. Ha a NOT REPLACE értékre van állítva, a megjeleníthető karakterek megjelennek, és a nem megjeleníthető karakterek helyett aláhúzásjelek kerülnek felhasználásra.

ID3-címkek esetén az aláhúzásjelek a nem megjeleníthető karakterek helyett használatosak, függetlenül ettől a beállítástól.

APD (BE/KI)

Ez a beállítás be- vagy kikapcsolja az Automatikus kikapcsolás funkciót. Bekapcsolt állapotban az Automatikus kikapcsolás funkció automatikusan készenléti üzemmódba állítja a DX-C390 készüléket, ha a lejátszás leállt, és 30 percig nem végeznek rajta műveletet. Az észak-amerikai modellek alapértelmezett beállítása KI. Más modellek esetében BE.

Jegyzet:

A műsorszám- és mappanevek navigációs módban (17. oldal) görgethetők a SZÁM NEVE és a MAPPA NEVE beállításoktól függetlenül.

Extra tételek

ID3 VERZIÓ 1 (OLVASÁS/NEM OLVASÁS)

Ez a beállítás határozza meg, hogy az 1.0/ verzió elérhető-e vagy sem.

Az 1.1-es verziójú címkek beolvasásra és megjelenítésre kerülnek. Ha a NEM OLVASÁS értékre van állítva, az 1.0/1.1-es verziójú címkek nem jelennek meg.

ID3 VERZIÓ 2 (OLVASÁS/NEM OLVASÁS)

Ez a beállítás határozza meg, hogy a 2.3-as verzió elérhető-e vagy sem.

Az 2.4-es verziójú címkek beolvasása és megjelenítése megtörténik. Ha a NEM OLVASÁS értékre van állítva, a 2.3/2.4-es verziójú ID3 címkek nem jelennek meg.

CD-EXTRA (HANG/MP3)

Ez a beállítás a CD Extra lemezekre vonatkozik, és meghatározza, hogy a zene a hanganyagban vagy MP3 számok legyenek-e.

az adatkapcsolatban lejátszzák.

JOLIET (HASZNÁLJA AZ SVD/ISO9660 SZABVÁNYT)

Ez a beállítás Joliet formátumú MP3 lemezekre vonatkozik, és meghatározza, hogy a DX-C390 beolvassa-e az SVD adatokat, vagy ISO 9660 lemezként kezeli-e a lemezt. Normális esetben ezt a beállítást nem kell módosítani.

Az SVD (kiegészítő kötetleíró) támogatja a hosszú fájl- és mappaneveket, valamint a betűkön kívüli karaktereket.

és számokat. Néhány CD-író szoftver a Joliet formátumot „Windows formátumként” emlegeti.

Az MP3 beállítások inicializálása

Ez a szakasz elmagyarázza, hogyan lehet az MP3 beállításokat alapértelmezett értékekre inicializálni.

Ehhez az eljáráshoz a DX-C390 készüléken található gombokat kell használnia, nem a távirányítót.

1. Állítsa le a lejátszást.

Ha a memória funkció be van kapcsolva, kapcsolja ki.

2. Nyomja meg és tartsa lenyomva a STOP [] gombot, amíg a kijelzőn meg nem jelenik a „SET-TING” felirat (kb. 4 másodperc).

3. Nyomja meg a []/[] gombot.

Az „INICIALIZÁLÁS” felirat jelenik meg a kijelzőn.

4. Nyomja meg a STOP [] gombot.

A kijelzőn a „CANCEL” felirat jelenik meg.

5. A []/[] gombokkal válassza ki az „EXECUTE” lehetőséget.

Ha meg szeretné szakítani ezt a folyamatot, válassza a „MÉGSE” lehetőséget.

6. Nyomja meg a STOP [] gombot.

Az MP3 beállítások inicializálódnak, a kijelzőn megjelenik az „INITIAL-IZED” felirat, majd a DX-C390 készenléti üzemmódba lép.

Hibaelhárítás

Ha bármilyen problémája adódik a DX-C390 készülék használata során, ellenőrizze az alábbi táblázatban a lehetséges okokat és a megoldásokat. Ha továbbra sem tudja megoldani a problémát, kérjük, vegye fel a kapcsolatot az Onkyo márkakereskedőjével.

Baj	Lehetséges ok	Jogorvoslat
Nincs áram.	A tápkábel nincs megfelelően csatlakoztatva.	Csatlakoztassa megfelelően a tápkábel egy megfelelő fali aljzathoz (14. oldal).
A távirányító nem működik.	Nincsenek elemek a távirányítóban. Helyezzen be új elemeket.	(11. oldal).
	Lemerültek az elemek.	Cserélje ki az elemeket újakra (11. oldal).
	Az elemek nincsenek megfelelően behelyezve.	Ellenőrizze az elemeket, és szükség szerint javítsa ki őket (11. oldal).
	Nem a DX-C390 távirányító-érzékelőjére irányítod a távirányítót.	Írnyítsa a távirányítót a DX-C390 távirányító-érzékelőjére (11. oldal).
	Túl messze vagy a DX-C390-től.	Használja a távirányítót közelebb a DX-C390-hez (11. oldal). A távirányító hatótávolsága körülbelül 5 méter (16 láb).
	Egy erős fényforrás zavarja a DX-C390 távirányító-érzékelőjét.	Győződjön meg róla, hogy a DX-C390 nincs kitéve közvetlen napfénynek vagy inverter típusú fénycsöveknek. Szükség esetén költözzön.
	Ha a DX-C390 készüléket színes üvegajtós szekrénybe szerelik be, előfordulhat, hogy a távirányító zárt ajtóknál esetén nem működik megbízhatóan.	Nyissa ki az ajtókat, vagy használjon színes üveg nélküli szekrényt.
Nem lehet CD-t lejátszani.	A lemez fejfelé lefelé van.	Helyezze be a lemezt a feliratos oldalával felfelé (14. oldal).
	A lemez koszos.	Vegye ki a lemezt és tisztítsa meg (7. oldal).
	Páralecsapódás képződött a DX-C390 belsejében.	Vegye ki a lemezeket, és hagyja bekapcsolva a DX-C390-et néhány órára, amíg a kondenzáció elpárolog.
	A CD-R/RW lemez nem szabványos.	Lásd a „Lemez megjegyzések” című részt a 6. oldalon.
Nincs hang.	A DX-C390 nincs megfelelően csatlakoztatva.	Ellenőrizze az összes csatlakozást, és szükség szerint javítsa ki.
	Rossz bemeneti forrás van kiválasztva az erősítőn.	Ellenőrizd az erősítő bemeneti forrásának beállítását. Lásd az erősítő kézikönyvét.
A CD lejátszása ugrik.	A DX-C390 rezgésnek van kitéve.	A DX-C390 készüléket rezgésmentes helyre szerelje.
	A lemez koszos.	Vegye ki a lemezt és tisztítsa meg (7. oldal).
	A lemez nagyon karcos.	Vegyél egy új lemezt.
Nem lehet zeneszámokat beírni a memória-lejátszáshoz.	Nincs betöltve lemez.	Tegyen be egy lemezt (14. oldal).
	A megadott számszám nem létezik a lemez.	Írja be a helyes műsorszámot (18. oldal).
Bizonyos sávok megtalálása sokáig tart.	A lemez koszos.	Vegye ki a lemezt és tisztítsa meg (7. oldal).
	A lemez nagyon karcos.	Vegyél egy új lemezt.
A nem működik.	Nincs RCA/phono analóg audio csatlakozó.	A használatához analóg audiocsatlakozást (RCA/phono) kell létrehozni a DX-C390 és az Onkyo AV receiver között, még akkor is, ha digitálisan vannak csatlakoztatva.
A digitális kimenetek nem működnek.	Az aktuálisan lejátszott MP3 műsorszám mintavételezési frekvenciája nem 32 kHz, 44,1 kHz vagy 48 kHz.	Válasszon egy 32 kHz, 44,1 kHz vagy 48 kHz mintavételezési frekvenciájú sávot.

Rendellenes viselkedés

A DX-C390 egy mikroszámítógépet tartalmaz a jelfeldolgozáshoz és a vezérléshez. Nagyon ritka esetekben súlyos interferencia, külső forrásból származó zaj vagy statikus elektromosság okozhatja a készülék lefagyását. Abban a valószínűtlen esetben, ha ez mégis megtörténne, húzza ki a tápkábel a fali aljzatból, várjon legalább öt másodpercet, majd dugja vissza.

Specifikációk

DX-C390 (CD-váltó)	
Jelkiolvasó rendszer	Optikai érintésmentes
Frekvenciaátvitel	5 Hz-20 kHz
SN arány	107 dB
Hangdinamika-tartomány	100 dB
THD (teljes harmonikus torzítás)	0,005% (1 kHz-en)
Audio kimenet (digitális/optikai)	-22,5 dBm
Audio kimenet/Impedancia (digitális/koaxiális)	0,5 V (pp) / 75 Ω
Hangkimenet/Impedancia (analóg)	2,0 V (effektív) / 540 Ω
Tápegység névleges értéke	AC 120 V 60 Hz (észak-amerikai modell) AC 230 V 50 Hz (észak-amerikai modellek kivételével)
Energiafogyasztás	10 W
Készenléti energiafogyasztás	0,3 W (az észak-amerikai modellek kivételével)
Méret (Sz×M×Mé)	435 × 131 × 432 mm (17-1/8" × 5-3/16" × 17 ")
Súly	6,8 kg (15,0 font)
Üzemeltetési feltételek Hőmérséklet/Páratartalom	5-35 °C / 25-80%
Lemezkompatibilitás	CD, CD-R, CD-RW
RC-777C (Távírányító)	
Adó	Infravörös
Jeltartomány	Kb. 5 méter
Tápegység	Két (AA/R6) elem (1,5 V x 2)

A specifikációk és a funkciók előzetes értesítés nélkül változhatnak.

ONKYO

1-10-5 Yokoami, Sumida-ku, Tokió 130-0015 Japán

<http://www.onkyo.com/>

<USA>

18 Park Way, Upper Saddle River, NJ 07458, Amerikai Egyesült Államok

Márkakereskedői, szervizzel, rendeléssel és minden egyéb üzleti kérdéssel kapcsolatban:

Tel: 201-785-2600 Fax: 201-785-2650 [http://](http://www.us.onkyo.com/)

www.us.onkyo.com/

Csak a terméktámogatási csapat számára:

1-800-229-1687

<http://www.us.onkyo.com/>

<Németország>

Gutenbergstrasse 3, 82178 Puchheim, Németország

Tel: +49-8142-4401-0 Fax: +49-8142-4208-213

<http://www.eu.onkyo.com/>

<Egyesült Királyság>

Anteros épület, Odyssey Business Park, West End Road, South Ruislip, Middlesex, HA4 6QQ Egyesült Királyság

Tel: +44 (0)871-200-1996 Fax: +44 (0)871-200-1995

<Hongkong>

Unit 1033, 10/F, Star House, No 3, Salisbury Road, Tsim Sha Tsui Kowloon, Hong Kong.

Tel: +852-2429-3118 Fax: +852-2428-9039 [http://](http://www.hk.onkyo.com/)

www.hk.onkyo.com/

<Kínai

Népköztársaság> 302, 1. épület, 20 North Chaling Rd., Xuhui kerület, Sanghaj, Kína 200032, Tel.:

+86-21-52131366 Fax: +86-21-52130396 [http://](http://www.cn.onkyo.com/)

www.cn.onkyo.com/

<Ázsia, Óceánia, Közel-Kelet, Afrika> Kérjük, vegye

fel a kapcsolatot egy Onkyo forgalmazóval az Onkyo SUPPORT weboldalán keresztül. [http://](http://www.intl.onkyo.com/support/)

www.intl.onkyo.com/support/

A fent említett információk előzetes értesítés nélkül változhatnak.

A legfrissebb hírekért látogassa meg az Onkyo weboldalát.

