

# DENON<sup>®</sup>

## DCD-600NE

CD-lejátszó

# Használati útmutató

Előlap

Kijelző

Hátsó panel

1

Távoli

Index



Kiegészítők	4
Az elemek behelyezése	5
A távirányító egység működési tartománya	5
Jellemzők	6
Kiváló minőségű hang	6
Nagy teljesítményű	6
Alkatrészek nevei és funkciói	7
Előlap	7
Kijelző	9
Hátsó panel	10
Távirányító egység	11

## Kapcsolatok

Erősítő csatlakoztatása	18 éves
Digitális audiobemeneti csatlakozókkal rendelkező eszköz csatlakoztatása	19
Az időzítő eszköz csatlakoztatása	20
A tápkábel csatlakoztatása	21

## Lejátszás

Alapvető működés	23
A bekapcsolás	23
Készenléti állapotba kapcsolás	23
A kijelző fényerejének váltása	24
A Pure Direct mód váltása	24
CD-k lejátszása	25
CD-k lejátszása	25
Számok lejátszása adott sorrendben (programozott lejátszás)	27
DATA CD-k lejátszása	28
Fájlok lejátszása	29
Az időzített lejátszás funkció használata	31



Tartalomjegyzék

Kapcsolatok

Lejátszás

Beállítások

Tipppek

Függelék

## Beállítások

Az automatikus készenléti mód beállítása 32

## Tipppek

Tipppek 34

Hibaelhárítás 35

A készülék nem kapcsol be / A készülék ki van kapcsolva 36

A műveletek nem hajthatók végre a távirányítóval 37

A készülék kijelzője nem mutat semmit 37

Nem jön ki hang 38 éves

A hang megszakad vagy zaj hallható 38 éves

Nem lehet lejátszani a lemezeket 39

## Függelék

Lemezek lejátszása 40

Fájlok 40

Fájlok lejátszási sorrendje 42

Mappákról és fájlokról 42

Figyelmeztetések a média használatával kapcsolatban 43

Lemezek betöltése 43

Hogyan kell kezelni a médiát 44

Lemezek tisztítása 44

A kifejezések magyarázata 45

Védjegyinformációk 46

Specifikációk 47

Index 50

Előlap

Kijelző

Hátsó panel

3

Távoli







Index



Köszönjük, hogy ezt a Denon terméket választotta. A megfelelő működés biztosítása érdekében kérjük, figyelmesen olvassa el ezt a használati útmutatót a termék használata előtt. A kézikönyv elolvasása után feltétlenül őrizze meg későbbi felhasználás céljából.

## Kiegészítők

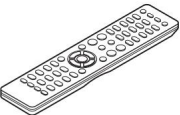
Ellenőrizze, hogy a következő alkatrészek megvannak-e a termékkel együtt.

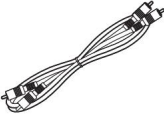
 <p>Gyors üzembe helyezési útmutató</p>	 <p>CD-ROM (Használati útmutató)</p>	 <p>Biztonsági utasítások</p>	 <p>Garancia (csak az észak-amerikai modellhez)</p>
 <p>Távírányító egység (RC-1234)</p>	 <p>R03/AAA elemek</p>	 <p>Audiókábel</p>	



## Az elemek behelyezése

1 A nyíl irányában vegye le a hátsó fedelet, és távolítsa el.

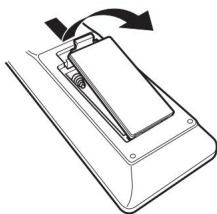

2 Helyezzen be két elemet megfelelően az elemtartóba rekesz a jelzett módon.

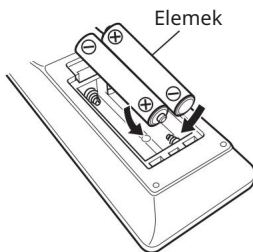

3 Helyezze vissza a hátsó fedelet.

### JEGYZET

0 Az akkumulátorfolyadék károsodásának vagy szivárgásának elkerülése érdekében:

0 Ne használjon együtt új és régi elemet.

0 Ne használjon két különböző típusú elemet.

0 Vegye ki az elemeket a távirányítóból, ha hosszabb ideig nem fogja használni. időszakok.

0 Ha az akkumulátorfolyadék szivárog, óvatosan törölje le a folyadékot az akkumulátor belsejéből rekeszbe, és helyezzen be új elemeket.

## A távirányító működési tartománya egység

Működés közben irányítsa a távirányítót a távirányító érzékelőjére.

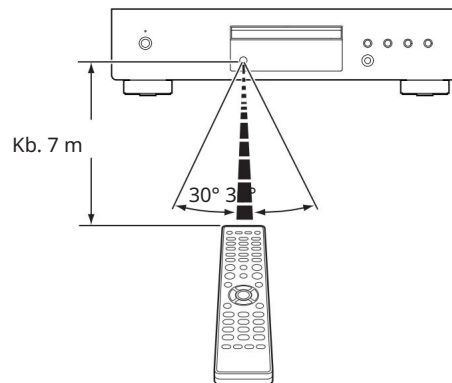

## Jellemzők

### Kiváló minőségű hang

0 AL32 Feldolgozás és nagy pontosságú 32 bites / 192 kHz-es digitális-analóg (D/A) átalakító

AL32 jelfeldolgozással felszerelve, a Denon saját analóg hullámformájával reprodukációs technológia. A gyenge jelek reprodukálhatósága továbbfejlesztve a 16 bites digitális adatok 32 bitre való bővítésével. Ezenkívül az egység 32 bites/192 kHz-es kompatibilis, nagy pontosságú digitális-analóg chippel van felszerelve. digitális adatok konvertálására szolgáló átalakító, amelyet az AL32 Processing bővített ki analóg jelekké.

### Nagy teljesítményű

0 MP3 és WMA fájlok lejátszásának támogatása (lásd a 28. oldalon)  
CD-R vagy CD-RW lemezre rögzített MP3 és WMA fájlok  
lemezek lejátszhatók ezen a CD-lejátszón.

0 Csökkentett energiafogyasztás készenléti állapotban  
Készenléti üzemmódban az energiafogyasztás a jelzett érték alá csökkent.  
0,3 W a környezet figyelembevételével.



# Alkatrészek nevei és funkciói

## Előlap

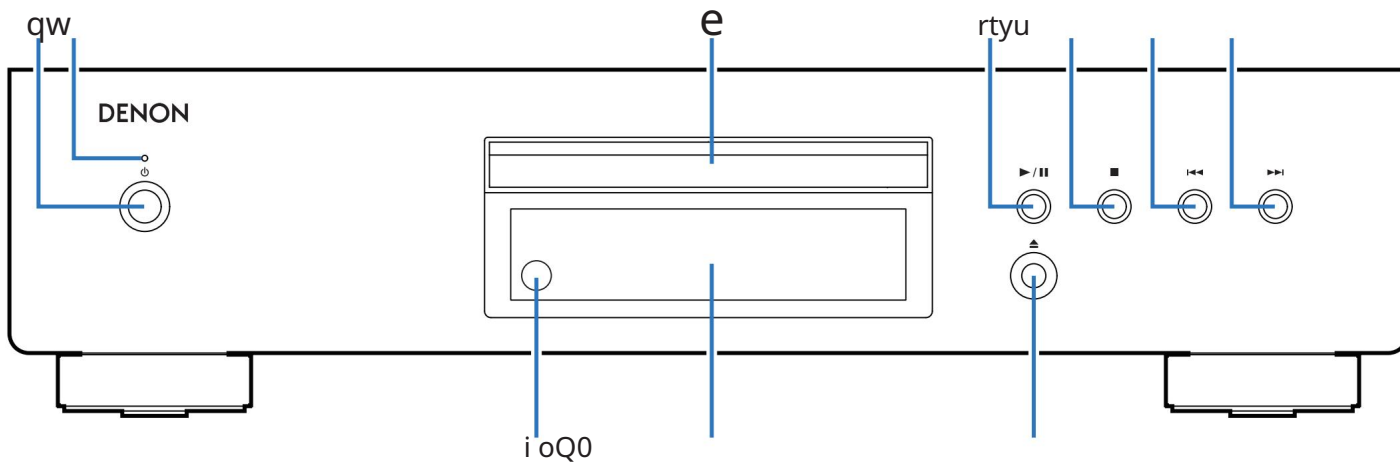

A részletekért lásd a következő oldalt.

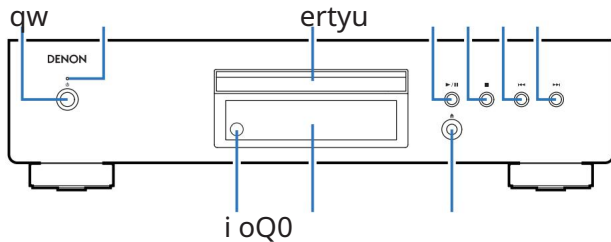

**A Bekapcsológomb (X)**

Ezzel kapcsolhatja be/ki a készüléket. (v 23. oldal)

**B Bekapcsolásjelző**

A tápellátás állapotától függően a következőképpen világít:

0 Bekapcsolás: Zöld

0 Készenléti állapot: Ki

0 Kikapcsolás: Ki

**C Lemeztálca**

Lemez behelyezésére szolgál.

**D Lejátszás/szünet gomb (1/3)**

Lejátssza a zeneszámot/Szünetelteti a zeneszámot.

**E Leállító gomb (2)**

Lejátszás leállítása.

**F Visszaugrás gomb (8)**

Visszatérés az aktuálisan lejátszott szám elejére.

**G Előreugrás gomb (9)**

Lejátssza a következő számot.

**H Távirányító érzékelő**

Ez fogadja a távirányítóról érkező jeleket. (lásd 5. oldal)

**I. Kijelző**

Különböző információk jelennek meg itt. (lásd a 9. oldalon)

**J Lemeztálca nyitó/záró gomb (5)**

A lemeztálca nyitására/zárására szolgál.



## Kijelző

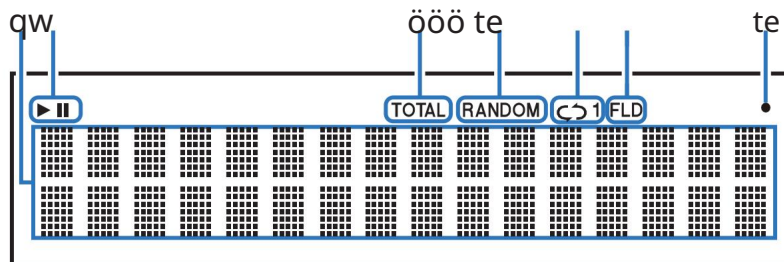

### Információs kijelző

Különböző információkat, például a lejátszás eltelt idejét stb. jelenít meg. lemez.

### B Lejátszási mód jelzők

- 1: Lejátszás közben világít.
- 3: Szünet közben világít.

### C ÖSSZESEN mutató

Világít, amikor a CD teljes számszáma és teljes lejátszási ideje elérte a kívánt szintet. megjelenítve.

### D VÉLETLENSZERŰ jelző

Véletlenszerű lejátszás közben világít.

### E Ismétlési mód jelzők

Az ismétlési mód beállításainak megfelelően világít.

### F Mappa mód jelzője

Akkor világít, ha a CD-R/CD-RW lejátszás közben a mappa mód van beállítva. tartomány. (lásd 30. o.)

### G Távirányító jel vételének jelzője

Akkor világít, amikor jelet kap a távirányítótól.



## Hátsó panel

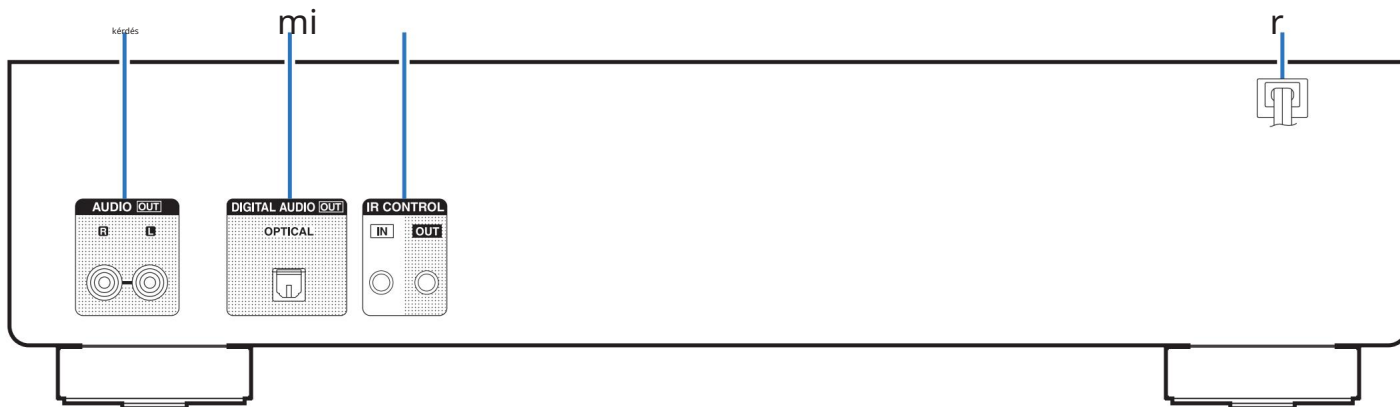

### AUDIO OUT csatlakozók

Analog audio bemeneti csatlakozókkal felszerelt eszközök csatlakoztatására szolgál vagy egy külső erősítő. (lásd 18. oldal)

### B Digitális audio kimenet csatlakozó

Digitális bemenettel rendelkező AV-vevőegység vagy D/A-átalakító csatlakoztatására szolgál csatlakozók. (lásd 19. oldal)

### C IR CONTROL csatlakozók

Denon hálózati audielejtszők infravörös vezérlővel való csatlakoztatására szolgál.

### D Tápkábel (lásd 21. oldal)



## Távírányító egység

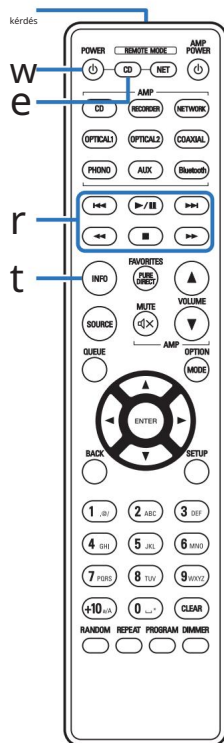

A készülékhez mellékelt távirányítóval vezérelhető a hálózati hangeszköz. lejátszó egy Denon erősítő mellett.

0 „Erősítő műveletek” (v 14. oldal)

0 „Hálózati audiol lejátszó műveletek” (v 15. oldal)

## o A készülék kezelése

A CD-lejátszó működtetéséhez nyomja meg a REMOTE MODE CD gombot a távirányítót CD-lejátszó üzemmódba.

Távírányító jeladó

Ez továbbítja a távirányító egység jeleit. (lásd 5. oldal)

B Bekapcsológomb (POWER X)

Ezzel kapcsolhatja be/ki a készüléket (készletléti üzemmódba). (v 23. oldal)

C Távoli mód kiválasztó gomb  
(TÁVIRÁNYÍTÓ MÓD CD)

Ez a távirányító üzemmódját CD-lejátszóra kapcsolja.

D Rendszergombok

Ezek lejátszással kapcsolatos műveleteket hajtanak végre.

E Információ gomb (INFO)

Ez váltja a kijelzőn megjelenő zeneszám-információkat a lejátszás közben. lejátszás.

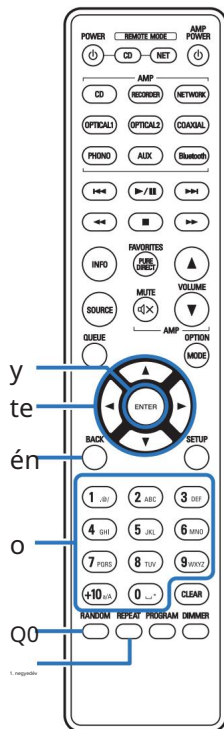

**ENTER gomb**

Ez határozza meg a kiválasztást.

**G Kurzorgombok (uio p)**

Ezek a kiválasztott elemek.

**H VISSZA gomb**

Visszatér az előző elemre.

**Számgombok (0 – 9, +10)**

Ezek betűket vagy számokat írnak be a készülékbe.

**J VÉLETLENSZERŰ gomb**

Véletlenszerű lejátszásra kapcsol.

**K ISMÉTLÉS gomb**

Ismételt lejátszásra vált.



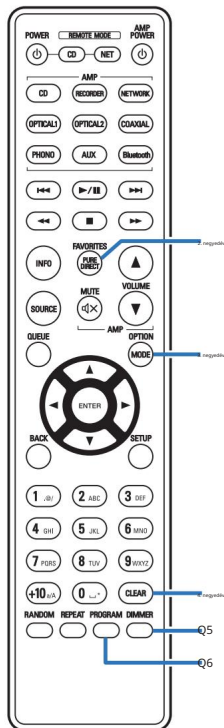

#### L PURE DIRECT gomb

A Pure Direct mód váltása. (v 24. oldal)

#### M ÜZEMMÓD gomb

Kiválasztja az adat CD lejátszási tartományát. (v 30. oldal)

#### N CLEAR gomb

Ez törli a program regisztrációját. (lásd 27. oldal)

#### O DIMMER gomb

Ez a gomb a kijelző fényerejét állítja be. (v 24. oldal)

#### P PROGRAM gomb

Ez beállítja a programozott lejátszást. (v 27. oldal)



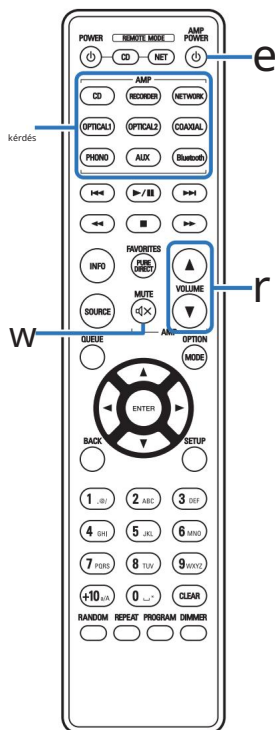

## o Erősítő műveletek

Denon erősítő működtethető.

A Bemeneti forrásválasztó gombok

B NÉMÍTÁS gomb (:)

C Bekapcsológomb (AMP POWER X)

D HANGERŐ gombok (df)



o Előfordulhat, hogy a távirányító nem minden terméket működtet.



## o Hálózati audiolejátszó műveletek

Denon hálózati audiolejátszót kezelhet.

Denon hálózati audiolejátszó működtetéséhez nyomja meg a REMOTE MODE gombot. NET gomb a távirányító hálózati audiolejátszóra való átváltásához üzemmód.

A Bekapcsoló gomb (POWER X)

B Távoli mód kiválasztó gomb  
(TÁVOLI MÓDÚ HÁLÓZAT)

C Rendszergombok

D Információ gomb (INFO)

E SOURCE gomb

F SORBA állító gomb

G VISSZA gomb

H Szám-/betűgombok (0 - 9, +10)

I VÉLETLEN SZERŰ gomb

J ISMÉTLÉS gomb

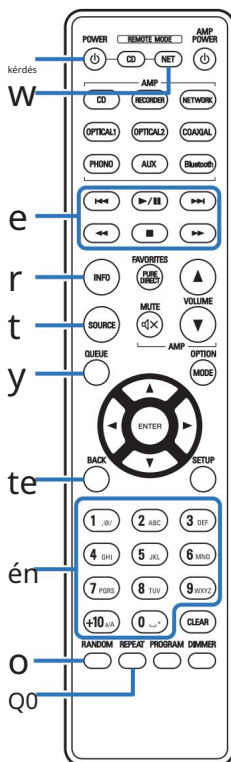

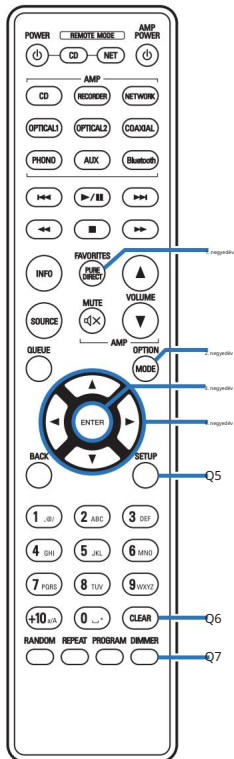

K KEDVENCEK gomb

L OPTION gomb

M ENTER gomb

Kurzorgombok (uio p )

BEÁLLÍTÁS gomb

P TÖRLÉS gomb

Q DIMMER gomb



0 Előfordulhat, hogy a távirányító nem minden terméket működtet.



## Tartalomjegyzék

Erősítő csatlakoztatása	18. oldal
Digitális audiobemeneti csatlakozókkal rendelkező eszköz csatlakoztatása	19
Az időzítő eszköz csatlakoztatása	20
A tápkábel csatlakoztatása	21

### JEGYZET

0 Ne csatlakoztassa a tápkábelt, amíg az összes csatlakoztatás be nem fejeződött.

0 Ne kösse össze a tápkábeleket a csatlakozókábelekkel. Ez sérülést okozhat. zűmmögést vagy zajt.

## o Csatlakozásokhoz használt kábelek

A kívánt eszközöknek megfelelően biztosítsa a szükséges kábeleket. csatlakozni.

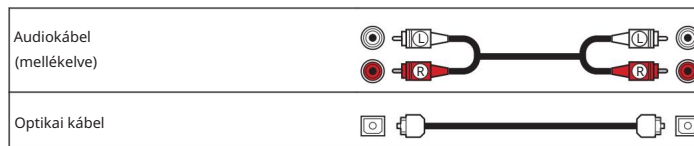

# Erősítő csatlakoztatása

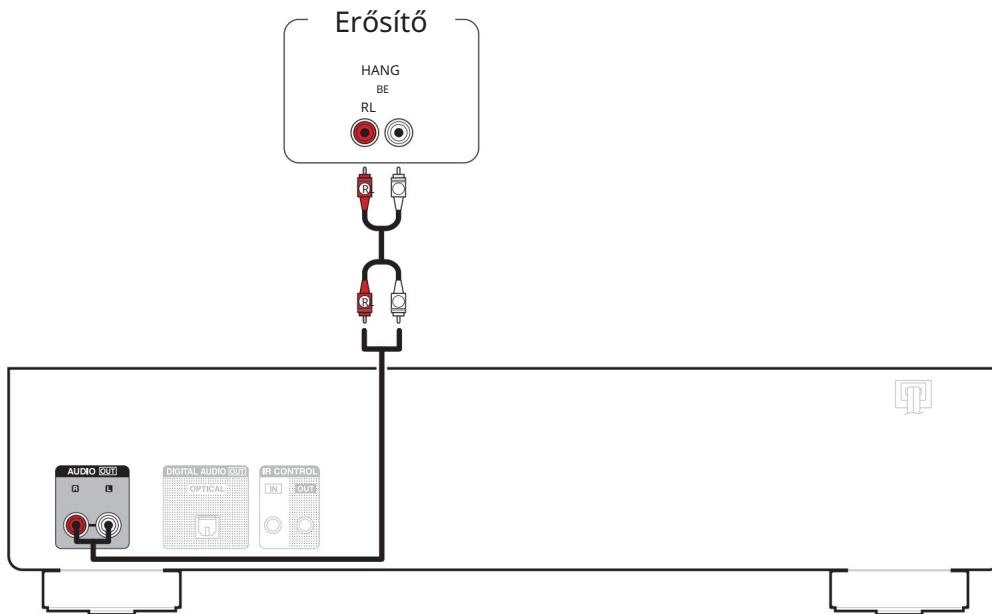

## Digitális audiobemeneti csatlakozókkal rendelkező eszköz csatlakoztatása

Digitális hanglejátszást élvezhet, ha digitális audiocsatlakozóval rendelkező erősítőt vagy D/A átalakítót csatlakoztat ehhez a készülékhez.

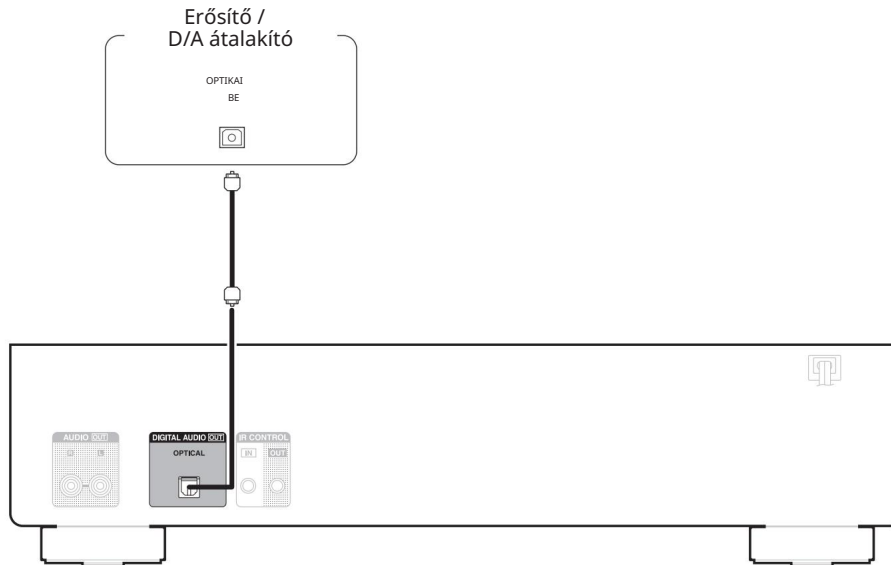

## Az időzítő eszköz csatlakoztatása

Ez a készülék időzített lejátszást tud végrehajtani, ha erősítő és időzítő eszköz van csatlakoztatva hozzá. („Az időzített lejátszás funkció használata” (v 31. oldal))

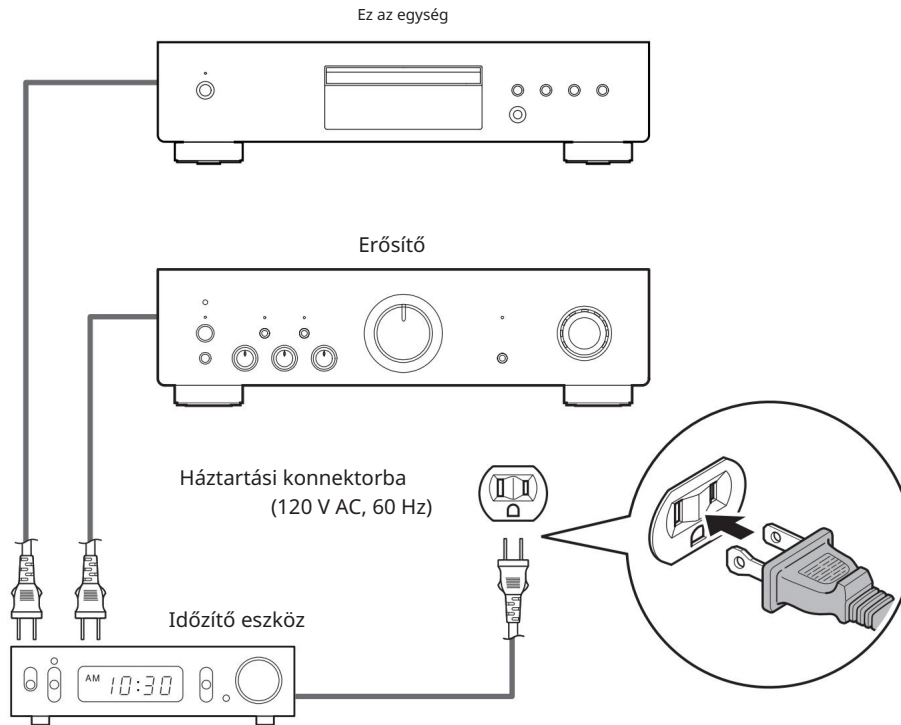

# A tápkábel csatlakoztatása

Az összes csatlakoztatás elvégzése után dugja be a tápkábelt a konnektorba.

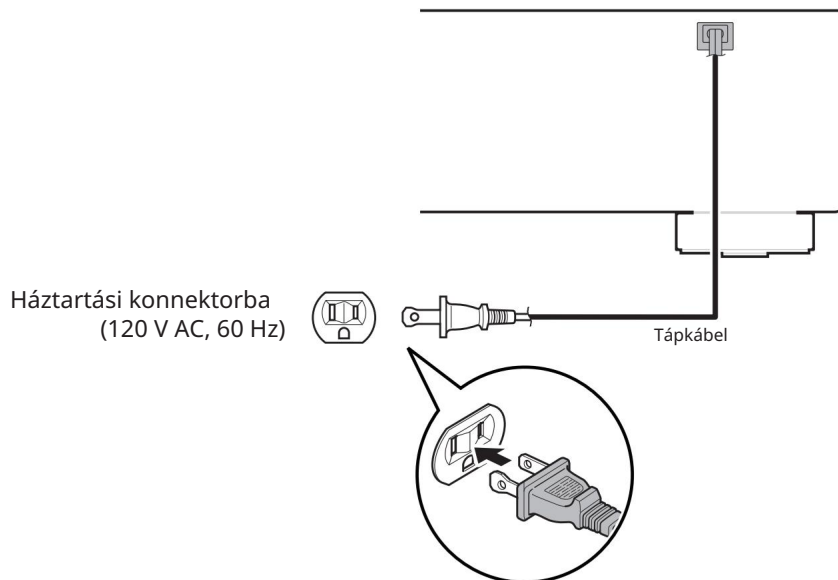

[Tartalomjegyzék](#)[Kapcsolatok](#)[Lejátszás](#)[Beállítások](#)[Típek](#)[Függelék](#)

## Tartalomjegyzék

Alapvető működés	23
CD-k lejátszása	25
DATA CD-k lejátszása	28
Az időzített lejátszás funkció használata	31

[Előlap](#)[Kijelző](#)[Hátsó panel](#)

22

[Távoli](#)[Index](#)

# Alapvető működés

ERŐ X



TISZTA KÖZVETLEN

FÉNYERŐSÍTŐ

## A bekapcsolás

1 Nyomja meg a főegység X gombját a bekapcsoláshoz.

A tápellátás jelzőfénye zölden világít.



0 Nyomja meg a POWER X gombot a távirányítón a készenléti módból való bekapcsoláshoz.

## Készenléti állapotba kapcsolás

1 Nyomja meg a POWER X gombot.

A készülék készenléti üzemmódba kapcsol.

### JEGYZET

0 Egyes áramkörök továbbra is áram alatt vannak, még akkor is, ha a készülék áram alatt van. készenléti üzemmódba. Ha hosszabb időre elhagyja otthonát, vagy ha bekapcsolja a szabadság alatt kapcsolja ki a készüléket a főegységen az X gomb megnyomásával, vagy húzza ki a tápkábelt a konnektorból. kábelt a konnektorból.



## A kijelző fényerejének váltása

A kijelző fényereje négy szint között állítható. A fényerő váltása  
A kijelző kikapcsolása csökkenti a hangminőséget befolyásoló zajforrást, lehetővé téve a  
magasabb hangminőségű lejátszást.

1 Nyomja meg a DIMMER gombot.

0 A kijelző fényereje minden gombnyomásra megváltozik.  
sajtol.



0 A kijelző fényereje alapértelmezés szerint a legfényesebbre van állítva.

0 Nyomja meg és tartsa lenyomva a DIMMER gombot több mint 2 másodpercig a kijelző fényerejének visszaállításához.  
az alapértelmezett beállításra.

## A Pure Direct mód váltása

Pure Direct módban a kijelző kikapcsol, és a digitális hangkimenet leáll.  
Ez csökkenti a zajforrást, amely hátrányosan befolyásolhatja a hangminőséget,  
lehetővé teszi a kiváló minőségű lejátszást.

1 Nyomja meg a PURE DIRECT gombot.

A kijelző kikapcsol, és megkezdődik a Pure Direct lejátszás.

0 A gomb minden megnyomásakor átvált a Pure Direct módra.

---

TISZTA KÖZVETLENÜL

1. MÓD:

Kikapcsolja a kijelzőt és digitális kimenetet ad ki  
hang.

---

TISZTA KÖZVETLENÜL

2. MÓD:

Kikapcsolja a kijelzőt és leállítja a kimenetet  
digitális hang.

---

TISZTA KÖZVETLEN KI

(Alapértelmezett):

Kikapcsolja a Pure Direct módot.

---



0 A kijelző fényereje nem módosítható Pure Direct módban.

0 A kijelző csak lejátszás közben kapcsol ki.



## CD-k lejátszása

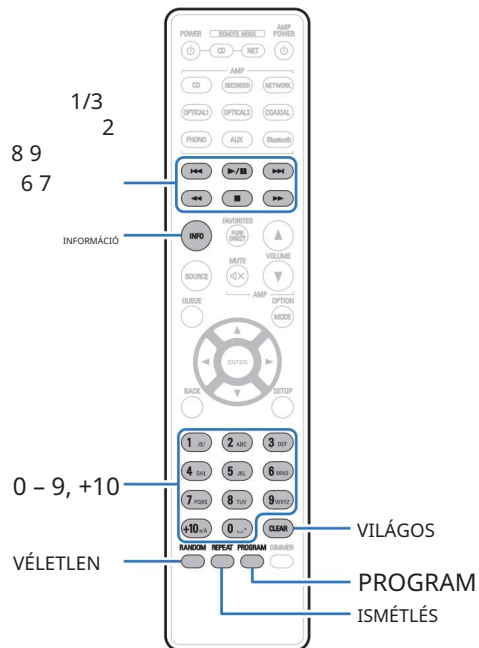

## CD-k lejátszása

### 1 Helyezzen be egy lemezt. (v 43. oldal)

0 Nyomja meg a készülék 5-ös gombját a lemeztálca kinyitására/bezárására.

### 2 Nyomja meg az 1/3 gombot.

Az 1-es jelzőfény világít a kijelzőn. Elkezdődik a lejátszás.

### JEGYZET

0 Ne helyezzen idegen tárgyakat a lemeztálcára. Ez károsíthatja a készüléket.

0 Ne nyomja be kézzel a lemeztálcát, amikor a készülék ki van kapcsolva. Ez sérülést okozhat. károsíthatja az egységet.



Kezelőgombok	Funkció
1/3	Lejátszás / Szünet
2	Stop
89	Ugrás az előző számra / Ugrás a következő számra
67	Gyors visszatekerés / Gyors előretekerés
0 - 9, +10	Válassza ki a számot
VÉLETLEN	Véletlenszerű lejátszás
ISMÉTLÉS	<p>Ismételt lejátszás</p> <p>0 Váltás az összes szám ismétlése, Egysávos ismétlés és Ismétlés kikapcsolva.</p>
INFORMÁCIÓ	<p>Időkijelzés váltása</p> <p>0 Váltás az eltelt idő és a lejátszási idő között aktuális szám, a fennmaradó idő aktuális szám és az összes fennmaradó ideje pályák.</p> <p>0 Az ezen a készüléken megjelenített idő eltérhet ettől a tényleges időtől számítva a legközelebbi 1 másodpercre való csonkolással.</p>

## o Lejátszható lemezek

0 Lásd a „Lemezek lejátszásáról” című részt. (v 40. oldal)

## o Egy adott szám lejátszása (közvetlen keresés)

1 A 0 - 9, +10 gombokkal válassza ki a zeneszámokat.

PéldaH

4. szám:

A 4-es szám kiválasztásához nyomja meg a 4-es számot.

12. szám:

Nyomd meg egymás után a +10 és 2 számokat.



## Számok lejátszása adott sorrendben (Programozott lejátszás)

Legfeljebb 25 szám programozható be.

### 1 Stop módban nyomja meg a PROGRAM gombot.

A kijelzőn a „PGM” felirat jelenik meg.

### 2 A 0 – 9, +10 gombokkal válassza ki a zeneszámokat.

PéldaH

A 3. és 12. műsorszám lejátszásának ebben a sorrendben történő programozásához nyomja meg a 3, +10 gombokat. és 2 egymás után.

### 3 Nyomja meg az 1/3 gombot.

A lejátszás a programozott sorrendben indul el.



0 A program törlődik, ha kinyitják a lemeztálcát vagy kikapcsolják a készüléket.

0 Ha programozott lejátszás közben megnyomja a RANDOM gombot, a beprogramozott számok véletlenszerű sorrendben játszóak le.

0 Ha programozott lejátszás közben megnyomja a REPEAT gombot, a számok lejátszásra kerülnek ismételtelen a programozott sorrendben.

## o A beprogramozott számok sorrendjének ellenőrzése

Stop módban nyomja meg a 9-es gombot.

A műsorszámok a programozott sorrendben jelennek meg a kijelzőn, minden egyes a 9-es idő megnyomása után.

## o Az utolsó beprogramozott szám törléséhez

Stop módban nyomja meg a CLEAR gombot.

A legutóbb beprogramozott szám törlődik a gomb minden megnyomásakor.



0 A 9-es gomb megnyomásával is kiválaszthat egy törölni kívánt számot.

## o Az összes beprogramozott szám törlése

Stop módban nyomja meg a PROGRAM gombot.



# DATA CD-k lejátszása

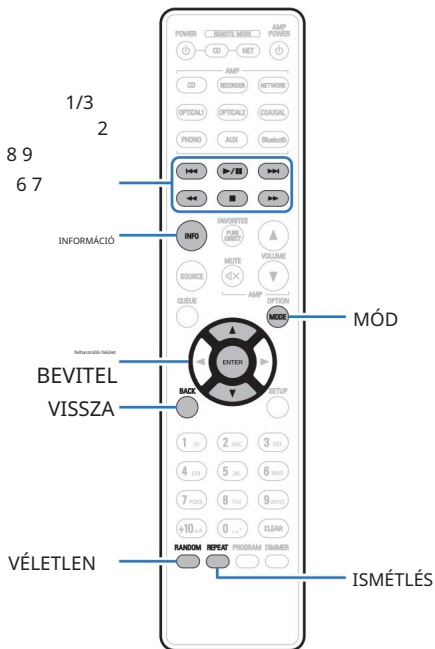

0 Ez a szakasz ismerteti, hogyan lehet lejátszani a készülékre rögzített zenefájlokat. egy CD-R vagy CD-RW lemezt.

0 Számos zenei terjesztő oldal található az interneten, amelyek lehetővé teszik, hogy zenei fájlok letöltése MP3 vagy WMA (Windows Media® Audio) formátumban.

Az ilyen oldalakról letöltött zene (fájlok) CD-R/- lemezen tárolhatók.

RW lemezek lejátszása ezen a készüléken.

0 Az egység által támogatott hangformátum-típusok és specifikációk lejátszási módok a következők.

A részletekért lásd a „Lejátszható fájlok” című részt. (v 40. oldal)

0 MP3

0 WMA

## JEGYZET

0 A szerzői jogvédelem alatt álló fájlok nem játszhatók le.

Vegye figyelembe, hogy az íráshoz használt szoftvertől és egyéb körülményektől függően egyesek előfordulhat, hogy a fájlok nem játszhatók le vagy jelennek meg megfelelően.

A „Windows Media” és a „Windows” a Windows védjegyei vagy bejegyzett védjegyei. a Microsoft Corporation védjegyei az Egyesült Államokban és más országokban országok.



## Fájlok lejátszása

### 1 Helyezzen be egy zenei fájlokot tartalmazó CD-R/-RW lemezt a lemeztálca. (v 43. oldal)

0 Nyomja meg a készülék 5-ös gombját a lemeztálca kinyitásához/bezárásához.

### 2 A felhasználói felület használatával válassza ki a lejátszani kívánt zenefájlt a CD-R/CD-RW zenei adatokat, majd nyomja meg az ENTER gombot.

A lejátszás elindul.

Kezelőgombok	Funkció
1/3	Lejátszás / Szünet
2	Stop
89	Ugrás az előző számra / Ugrás a következő számra
67	Gyors visszatekerés / Gyors előretekerés
VISSZA	Egy szinttel feljebb lépés a mappafában
<small>Információ</small>	Válassza ki az elemet
BEVITEL	Kiválasztott elem bevitele / Lejátszás
MÓD	Válassza ki a lejátszási tartományt
VÉLETLEN	Véletlenszerű lejátszás
ISMÉTLÉS	Ismételt lejátszás 0 Váltás az összes szám ismétlése, Egysávos ismétlés és Ismétlés kikapcsolva.
INFORMÁCIÓ	Váltás a cím neve / Előadó neve, Cím címe / Album címe és Fájlnév.



0 Egy másik fájl lejátszásának megkezdéséhez CD-R/CD-RW lejátszása közben először nyomja meg a BACK gombot.  
a fájlja megjelenítéséhez. Ezután a felhasználói felülettel válassza ki a lejátszani kívánt fájlt, majd nyomja meg a gombot.  
BEVITEL.



## o Kijelző váltása

Lejátszás közben nyomja meg az INFO gombot.

0 Váltás a kijelzés között: Cím neve / Előadó neve, Cím neve / Album neve és fájl neve.

0 Ha egy fájl nem támogatja a szöveges információkat, vagy nincsenek zeneszám-információk rögzítve van, a fájl neve megjelenik.

0 A játékos a következő karaktereket jelenítheti meg:

```

ABCDEFGHIJKLMNQRSTUWXYZ
abcdefghijklmnopqrstuvwxyz
0123456789
# $ % & ; : < > ? @ [ ] _ ! " ' { } ~ ^ ` ( ) * + , . / = szóköz

```

0 A nem megjeleníthető karakterek helyett „” karakterek szerepelnek. (időszak).

0 A mappa- és fájlismok automatikusan beállításra kerülnek a lemez betöltésekor. töltött.

## o A lejátszási tartomány váltása

Stop módban nyomja meg a MODE gombot.

0 Beállítható egy szám lejátszási tartománya.

Mappa mód:	A kiválasztott mappában található összes fájl lejátszásra kerül. Az „FLD” jelzőfény a kijelző világítás ebben az időben.
Minden mód:	A lemezen található összes fájl lejátszásra kerül.



## Az időzített lejátszás funkció használata

---

1 Kapcsolja be a csatlakoztatott komponenseket.  
(lásd 20. o.)

2 Kapcsolja az erősítő funkcióját a külső  
csatlakoztatott egység.

3 Tegyen be egy lemezt.

4 Állítsa be az audioidőzítőt a kívánt időkre.  
0 Lásd az audioidőzítő használati útmutatóját is.

5 Kapcsolja be az időzítőt.

0 Az időzítőhöz csatlakoztatott komponensek kikapcsolnak.

0 Amikor a beállított idő elérkezik, a különböző lámpák teljesítménye  
a készülékek automatikusan bekapcsolnak, és a lejátszás a  
első szám.



0 Az időzített lejátszás nem támogatja a véletlenszerű lejátszást vagy a programozott lejátszást.



## Az automatikus készenléti mód beállítása

Amikor az Automatikuss készenléti mód be van kapcsolva, és a készülék leállított állapotban marad állapotban van, és körülbelül 30 percig semmilyen műveletet nem végeznek, a készülék automatikusan készenléti üzemmódba kapcsol.

Az automatikus készenléti mód alapértelmezés szerint ki van kapcsolva.

ERŐ X



1 Nyomja meg és tartsa lenyomva a POWER X gombot legalább 5 másodpercig a bekapcsoláshoz. **kapcsold be és ki.**

A kijelző minden be- és kikapcsoláskor a következőképpen változik.

0 Amikor az automatikus készenléti mód be van kapcsolva: Az „AUTO STANDBY ON” felirat látható megjelenítve.

0 Amikor az automatikus készenléti mód ki van kapcsolva: Az „AUTO STANDBY OFF” felirat látható megjelenítve.



## Tartalomjegyzék

### Tippek

Analog kimenetű hangot szeretnék élvezni jobb minőségben	34
Csak a megadott mappát szeretném lejátszani	34
Véletlenszerűen szeretném lejátszani az összes számot egy CD-R/CD-RW lemezen.	34

### Hibaelhárítás

A készülék nem kapcsol be / A készülék ki van kapcsolva	36
A műveletek nem hajthatók végre a távirányítóval	37
A készülék kijelzője nem mutat semmit	37
Nem jön ki hang	38 éves
A hang megszakad vagy zaj hallható	38 éves
Nem lehet lejátszani a lemezeket	39



## Tippek

---

Analóg kimenetű hangot szeretnék élvezni jobb minőségben

0 Kapcsolja a Pure Direct módot „PURE DIRECT ON MODE2”-re. (v 24. oldal)

Csak a megadott mappát szeretném lejátszani

0 Nyomja meg a MODE gombot a lejátszási mód mappa lejátszási módba állításához. (v 30. oldal)

Véletlenszerűen szeretném lejátszani az összes számot egy CD-R/CD-RW lemezen.

0 Lejátszás előtt nyomja meg a MODE gombot a lejátszási mód „All Mode” értékre állításához, majd nyomja meg a RANDOM gombot a véletlenszerű lejátszáshoz. (v 30. oldal)



# Hibaelhárítás

---

Probléma esetén először a következőket ellenőrizze:

1. Helyesek a csatlakozások?
2. A készüléket a használati útmutatóban leírtak szerint üzemeltetik?
3. Megfelelően működnek a többi eszköz?

Ha a készülék nem működik megfelelően, ellenőrizze a megfelelő tüneteket ebben a szakaszban.

Ha a tünetek nem felelnek meg az itt leírtak egyikének sem, forduljon a kereskedőhöz, mivel a hiba a készülék hibájából adódhat. Ebben az esetben húzza ki a tápellátást. azonnal, és vegye fel a kapcsolatot azzal az üzlettel, ahol a készüléket vásárolta.



## A készülék nem kapcsol be / A készülék ki van kapcsolva

A készülék nincs bekapcsolva.

0 Ellenőrizze, hogy a tápkábel megfelelően van-e bedugva a konnektorba. (lásd a 21. oldalon)

0 Ez a készülék készenléti üzemmódban van. Nyomja meg a POWER X gombot a távirányítón. (v 23. oldal)

A készülék automatikusan kikapcsol.

0 Az automatikus készenléti mód be van kapcsolva. Az automatikus készenléti mód automatikusan készenléti állapotba kapcsolja a készüléket, ha 30 másodpercnél tovább nem végeznek rajta műveletet. perc. Az automatikus készenléti mód letiltásához nyomja meg és tartsa lenyomva a távirányító POWER X gombját legalább 5 másodpercig, amikor az automatikus készenléti mód aktív. Készenléti mód engedélyezve. (v 32. oldal)

Bekapcsoláskor a tápellátás jelzőfénye pirosan villog.

0 A védőáramkör a belső tápegység hibája miatt aktiválódott. Nyomja meg az X gombot a főegységen a tápellátás kikapcsolásához, majd kapcsolja be újra az áramot.



## A műveletek nem hajthatók végre a távirányítóval

A műveletek nem hajthatók végre a távirányítóval.

0 Az elemek elhasználódtak. Cserélje ki őket újakra. (lásd az 5. oldalon)

0 A távirányítót a készüléktől körülbelül 7 méter távolságon belül, 30°-os szögben működtesse. (v 5. oldal)

0 Távolítsa el minden akadályt a készülék és a távirányító közül.

0 Helyezze be az elemeket a megfelelő irányban, ellenőrizze a q és w jelzéseket. (lásd 5. oldal)

0 A készülék távirányító-érzékelőjét erős fény éri (közvetlen napfény, inverter típusú fénycső stb.). Helyezze át a készüléket olyan helyre, ahol a távirányító érzékelőjét ne érje erős fény.

0 3D videoeszköz használata esetén előfordulhat, hogy a készülék távirányítója nem működik az egységek (például TV) közötti infravörös kommunikáció hatásai miatt. és 3D-s szemüvegek). Ebben az esetben állítsa be a 3D kommunikációs funkcióval rendelkező egységek irányát és távolságát, hogy ne ütközzenek befolyásolja a készülék távirányítójával történő műveleteket.

## A készülék kijelzője nem mutat semmit

A kijelző ki van kapcsolva.

0 Nyomja meg a DIMMER gombot, és változtassa meg a beállítást a kikapcsolt állapotól eltérő értékre. (v 24. oldal)

0 Ha a Pure Direct mód beállítása „PURE DIRECT ON MODE1” vagy „PURE DIRECT ON MODE2”, a kijelző kikapcsol. Nyomja meg a PURE DIRECT gombot a távirányítón a „PURE DIRECT OFF” beállításhoz. (v 24. oldal)



## Nem jön ki hang

Nincs hang. Vagy a hang torz.

0 Ellenőrizze az összes eszköz csatlakozásait. (lásd a 17. oldalon)

0 Helyezze be teljesen a csatlakozókábeleket.

0 Ellenőrizze, hogy a bemeneti és kimeneti csatlakozók nincsenek-e fordítva bekötve.

0 Ellenőrizze a kábeleket sérülések szempontjából.

0 Ellenőrizze az erősítő funkcióit és kezelőszerveit, és szükség szerint állítsa be őket.

0 Ha a Pure Direct mód beállítása „PURE DIRECT ON MODE2”, a digitális hangkimenet leáll. Állítsa a Pure Direct módot „PURE DIRECT OFF” vagy „PURE DIRECT ON MODE1” a digitális hang kimenetéhez. (lásd a 24. oldalon)

## A hang megszakad vagy zaj hallható

CD-R/CD-RW lemez lejátszása közben a hang időnként megszakadhat.

0 Ezt okozhatják a rossz felvételi körülmények, vagy maga a lemez is rossz minőségű. Használjon megfelelően felvett lemezt.



## Nem lehet lejátszani a lemezeket

A lejátszás gomb megnyomásakor nem lehet lejátszani a lemezt, vagy a lemez egy adott részét nem lehet megfelelően lejátszani.

0 A lemez piszkos vagy karcos. Tisztítsa meg a lemezt, vagy helyezzen be egy másik lemezt. (lásd 44. oldal)

Nem lehet lejátszani a CD-R/CD-RW lemezeket.

0 A lemezek nem játszhatók le, amíg nincsenek lezárva. Használjon lezárt lemezt. (v 40. oldal)

0 Ezt okozhatják a rossz felvételi körülmények, vagy maga a lemez is rossz minőségű. Használjon megfelelően felvett lemezt.

0 A fájlok olyan formátumban jöttek létre, amelyet ez a készülék nem támogat. Ellenőrizze a készülék által támogatott formátumokat. (v 40. oldal)

A „NINCS LEMEZ” felirat jelenik meg.

0 A „NINCS LEMEZ” felirat jelenik meg, ha a lemezt fejfelé helyezte be, vagy ha nincs behelyezve lemez.

„RENDSZERHIBA” üzenet jelenik meg.

0 A „SYSTEM ERROR” üzenet akkor jelenik meg, ha a hiba nem a lemez, a formázás stb. hibájából történik.

A „LEMEZ NEM OLVASHATÓ” üzenet jelenik meg.

0 A „LEMEZ NEM OLVASHATÓ” üzenet jelenik meg, ha a behelyezett lemez nem olvasható, mert nem kompatibilis a készülékkel, piszkos vagy karcos.

„HIBÁS FORMÁTUM” üzenet jelenik meg.

0 A „ROSSZ FORMÁTUM” üzenet jelenik meg azoknál a fájloknál, amelyeket a készülék nem támogat. Ellenőrizze a készülék által támogatott formátumokat. (v 40. oldal)



# Lemezek lejátszása

Lejátszható média	
CD	
CD-R	
CD-RW	

## JEGYZET

0 Néhány lemez és felvételi formátum nem játszható le.

0 A nem lezárt lemezek nem játszhatók le.

## Fájlok

### o A támogatott fájlok specifikációi

	Mintavétel frekvencia	Bitráta	Kiterjesztés
MP3	32/44,1/48 kHz	48 – 320 kbps	.mp3
WMA 32/44,1/48 kHz		48 – 320 kbps	.wma fájl

### o A lejátszható fájlok és mappák maximális száma

Mappák maximális száma: 256

Mappák és fájlok teljes száma: 512



## JEGYZET

0 Ügyeljen arra, hogy a fájloknak a megfelelő kiterjesztést adja meg. Bármilyen más kiterjesztésű vagy kiterjesztéssel nem rendelkező fájlnak a bővítmények nem játszhatók le.

0 A felvételeket csak személyes szórakozásra szabad felhasználni, és a szerzői jogi törvények értelmében a szerző engedélye nélkül más módon nem használható fel. szerzői jogtulajdonos.



0 Csak a szerzői jogvédelem nélküli zenefájlok játszhatók le ezen a készüléken.

0 Az interneten található fizetős oldalakról letöltött tartalmak szerzői jogvédelem alatt állnak. Továbbá, a WMA formátumban kódolt fájlok, amikor CD-ről stb. számítógépen másolnak be szerzői jogvédelem alatt állhat, a számítógép beállításaitól függően.

0 A lejátszható fájlok és mappák maximális száma a készüléktől függően változik. feltételek, például a fájlnev vagy mappanév hossza vagy a fájlok száma szintek a mappahierarchiában.



## Fájlok lejátszási sorrendje

Ha több mappa tartalmaz zenefájlokat, a lejátszási sorrend

A mappák száma automatikusan beállításra kerül, amikor a készülék beolvassa a médiatartalmat. Az egyes mappákban található fájlok a mappák fájlnevek szerinti betűrendben kerülnek lejátszásra.

### CD-R/CD-RW

CD-R vagy CD-RW lemezekben lévő fájlok lejátszásakor a fájlok rétegenként kerülnek lejátszásra, kezdve az első réteg összes mappájával, majd a második réteggel, végül a harmadik réteg, és így tovább.



0 A számítógépen megjelenített lejátszási sorrend eltérhet a tényleges lejátszási sorrendtől.

0 A CD-R/CD-RW lejátszási sorrendje az írási módtól függően eltérő lehet. szoftver.

## Mappákról és fájlokról

A CD-R/CD-RW lemezre rögzített zenei fájlok nagyobb szegmensekre vannak osztva. (mappák) és kis szegmensek (fájlok).

A fájlok mappákban tárolódnak, és a mappák tárolás céljából elhelyezhetők egy hierarchia. A készülék legfeljebb 8 mappaszintet képes felismerni.

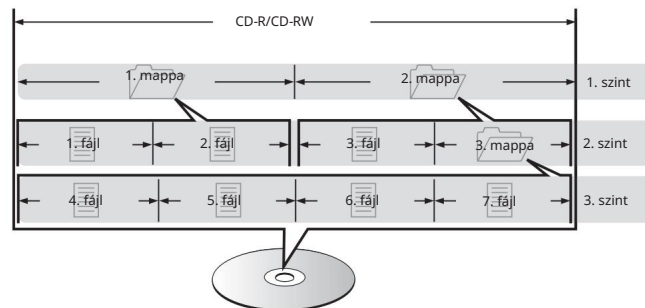

0 Zenei fájlok CD-R/CD-RW lemezre írásakor állítsa az írószoftver formátumát a következőkre:

„ISO9660”. Előfordulhat, hogy a fájlok nem játszhatók le megfelelően, ha más formátumban vannak rögzítve. A részletekért lásd az írószoftver használati utasítását.



## Figyelmeztetések a média használatával kapcsolatban

### Lemezek betöltése

- 0 Helyezze a lemezt a tálcába a feliratos oldalával felfelé.
- 0 Győződjön meg róla, hogy a lemeztálcát teljesen nyitva van a lemez behelyezésékor.
- 0 Helyezze a lemezeket laposan, az 5 hüvelykes/12 cm-es lemezeket a külső tálcavezetőbe (lásd az ábrát).
  - 1), 3 hüvelykes/8 cm-es lemezeket a belső tálcavezetőbe (2. ábra).

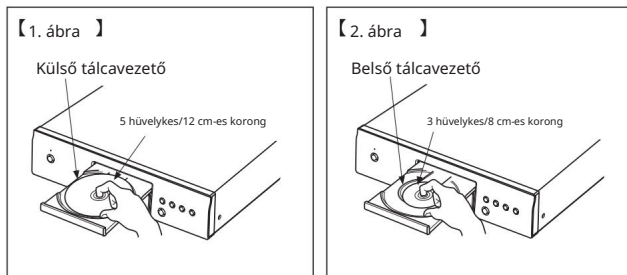

- 0 Helyezzen 3 hüvelykes/8 cm-es lemezeket a belső tálcavezetőbe adapter használata nélkül.

#### JEGYZET

- 0 Egyszerre csak egy lemezt helyezzen be. Két vagy több lemez betöltése károsíthatja a készüléket vagy a karcolja meg a lemezeket.
- 0 Ne használjon repedt vagy görbe, illetve javított lemezeket, ragasztó stb.
- 0 Ne használjon olyan lemezeket, amelyeken a celofán szalag vagy a címkék ragadós része látható, vagy amelyeken címkék eltávolításának nyomai láthatók. Az ilyen lemezek beszorulhat a lejátszóba, és károsíthatja azt.
- 0 Ne használjon speciális alakú lemezeket, mert ezek károsíthatják a készüléket.



- 0 Ne nyomja be kézzel a lemeztálcát, amikor a készülék ki van kapcsolva. Ez sérülést okozhat, károsíthatja az egységet.
- 0 Ha a készüléket hosszabb ideig cigarettafüsttel stb. teli helyiségben hagyják idővel az optikai olvasófej felülete beszennyeződhet, ami megakadályozza a vételt, megfelelően jelzi.



## Hogyan kell kezelni a médiát

- 0 Ne kerüljön ujjlenyomat, olaj vagy szennyeződés a lemezekre.
- 0 Ügyeljen arra, hogy ne karcolja meg a lemezeket, amikor kiveszi azokat a tárolóból, esetek.
- 0 Ne hajlítsa meg és ne melegítse a korongokat.
- 0 Ne növelje a lyukat középen.
- 0 Ne írjon a címkézett (nyomtatott) felületre golyóstollal, ceruzákat stb., vagy ragasszon új címkéket a lemezekre.
- 0 Páralecsapódás képződhet a lemezeken, ha azokat hirtelen elmozdítják egy helyről. hideg helyről (például szabadban) meleg helyre, de ne próbálja megszáritani lemezek hajszárítóval stb.
- 0 Ne tárolja a lemezeket a következő helyeken:
  1. Hosszú ideig közvetlen napfénynek kitett helyek
  2. Poros vagy páras helyek
  3. Fűtőtestek stb. hőjének kitett helyek.

## Lemezek tisztítása

- 0 Ha ujjlenyomatok vagy szennyeződés van a lemezen, törölje le azokat használat előtt, lemez.
- 0 Használjon kereskedelmi forgalomban kapható lemeztisztító készletet vagy puha ruhát a tisztításhoz lemezek.

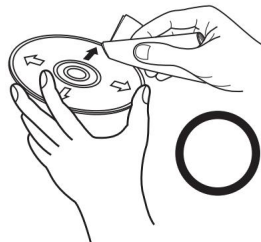

Finoman törölje át a lemezt belülről kifelé haladva.

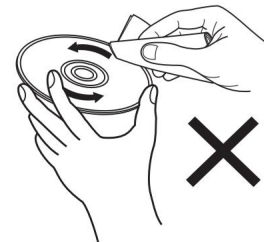

Ne körkörös mozdulatokkal törölje át.

### JEGYZET

- 0 Ne használjon lemezpray-t, antisztatikus szereket, benzolt, hígítót vagy más oldószereket.



## A kifejezések magyarázata

### AL32 feldolgozás AL32

feldolgozással van felszerelve, a Denon saját analóg hullámforma-reprodukciós technológiájával.

A gyenge jelek reprodukálhatóságát a 16 bites digitális adatok 32 bitre való kiterjesztésével javítják.

### MP3 (MPEG hangréteg-3)

Ez egy nemzetközileg szabványosított hangadat-tömörítési séma, amely az „MPEG-1” videotömörítési szabványt használja. Az adatmennyiséget az eredeti méretének körülbelül tizenegyedére tömöríti, miközben a hangminőséget egy zenei CD-vel egyenértékűvé teszi.

### WMA (Windows Media hangfájl)

Ez egy hangtömörítési technológia, amelyet a Microsoft Corporation fejlesztett ki.

A WMA adatok a Windows Media® Player segítségével kódolhatók .

WMA fájlok kódolásához csak a Microsoft Corporation által engedélyezett alkalmazásokat használjon. Ha nem engedélyezett alkalmazást használ, előfordulhat, hogy a fájl nem fog megfelelően működni.

### Mintavételi frekvencia A

mintavételezés magában foglalja egy hanghullám (analóg jel) leolvasását rendszeres időközönként, és a hullámmagasság digitalizált formátumban történő kifejezését (digitális jel előállítását).

Az egy másodperc alatt végzett mérések számát „mintavételi frekvenciának” nevezzük. Minél nagyobb az érték, annál közelebb van a reprodukált hang az eredetihez.

### Dinamikatartomány

A torzítatlan maximális hangszint és a készülék által kibocsátott zaj feletti minimálisan észlelhető szint közötti különbség.

### Bitráta

Ez az a hanganyag mennyisége, amelyet egy lemezre rögzítenek, és egy másodperc alatt olvasnak be.

### Lezárás Ez a

folyamat lehetővé teszi, hogy a felvevővel felvett DVD/CD-ket más lejátszók is lejátszhassák.

### Lineáris PCM

Ez egy tömörítetlen PCM (Pulse Code Modulation) jel. A veszteséges tömörítésű hangforrásokkal, például az MP3-mal ellentétben, a hangminőség vagy a dinamikatartomány nem romlik.



## Védjegyinformációk



Az Adobe, az Adobe logó és a Reader bejegyzett védjegyek vagy az Adobe Systems Incorporated védjegyei az Egyesült Államokban és/vagy más országok.



# Specifikációk

---

## o Hang részleg

### 0 Analóg kimenet

Csatornák:	2 csatornás
Lejátszható frekvenciatartomány:	2 Hz – 20 kHz (mintavételi frekvencia: 44,1 kHz)
Lejátszható frekvenciaátvitel:	2 Hz – 20 kHz (mintavételi frekvencia: 44,1 kHz)
Sorozatszám:	112 dB
Dinamikatartomány:	101 dB
Harmonikus torzítás:	0,003%
Kimeneti szint:	2,0 V RMS



## 0 Optikai kiolvasó rendszer

Lézer:	AlGaAs
Hullámhossz:	780 nm
Jel típusa:	16 bites lineáris PCM
Mintavételi frekvencia:	44,1 kHz

## 0 Digitális kimenet

Optikai:	-15 - -21 dBm
----------	---------------

## Általános

Üzemi hőmérséklet:	+5 °C - +35 °C
Tápegység:	AC120 V, 60 Hz
Energiafogyasztás:	12 W
Energiafogyasztás készenléti üzemmódban:	0,3 W

A fejlesztés érdekében a specifikációk és a kivitel előzetes értesítés nélkül változhatnak.



## Méretetek (Mértékegység: hüvelyk (mm))

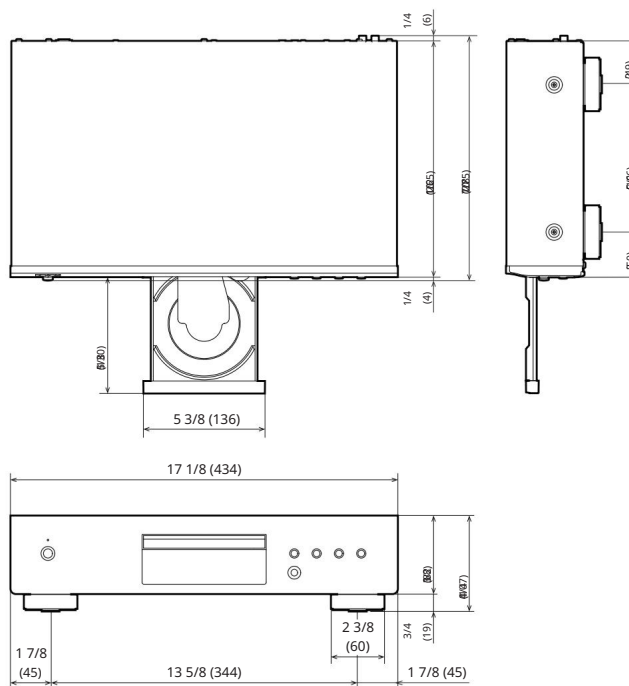

Súly : 4,3 kg (9 font 8 uncia)

# Index

v A	
Erősítő .....	18, 19
Automatikus készenlét .....	32
kontra C.	
CD .....	25
kontra D	
D/A átalakító .....	19
ADAT-CD.....	28
Kijelző .....	9
Kijelző fényereje .....	24

v F	
Előlap .....	7
v P	
Programozott lejátszás .....	27
v R	
Hátlap .....	10
Távírányító egység .....	11
v T	
Időzítő eszköz .....	20, 31
Típek .....	34
Hibaelhárítás .....	35



**DENON**<sup>®</sup>  
www.denon.com

3520 10695 00AD

Szerzői jog © 2019 D&M Holdings Inc. Minden jog fenntartva.